

# ADLER

EUROPE



## AD 2933

- |                                      |                                       |
|--------------------------------------|---------------------------------------|
| (GB) user manual - 3                 | (DE) bedienungsanweisung - 5          |
| (FR) mode d'emploi - 8               | (ES) manual de uso - 10               |
| (PT) manual de serviço - 13          | (LT) naudojimo instrukcija - 16       |
| (LV) lietošanas instrukcija - 18     | (EST) kasutusjuhend - 20              |
| (HU) felhasználói kézikönyv - 27     | (BS) upute za rad - 25                |
| (RO) Instrucțiunea de deservire - 22 | (CZ) návod k obsluze - 51             |
| (RU) инструкция обслуживания - 57    | (GR) οδηγίες χρήσεως - 53             |
| (MK) упатство за корисникот - 34     | (NL) handleiding - 36                 |
| (SL) navodila za uporabo - 38        | (FI) manwal ng pagtuturo - 29         |
| (PL) instrukcja obsługi - 70         | (IT) istruzioni operative - 43        |
| (HR) upute za uporabu - 32           | (SV) instruktionsbok - 55             |
| (DK) brugsanvisning - 83 47          | (UA) інструкція з експлуатації - 49   |
| (SR) Корисничко упутство - 45        | (SK) Používateľská príručka - 41      |
| (AR) دليل التعليمات - 60             | ERP - 73                              |
| (BG) Инструкция за употреба - 63     | (AZ) İstifadəyə dair göstərişlər - 66 |

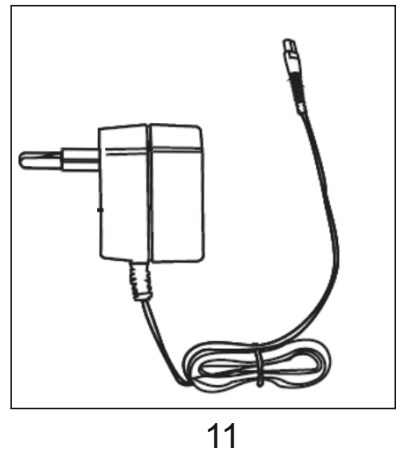
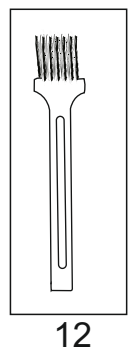
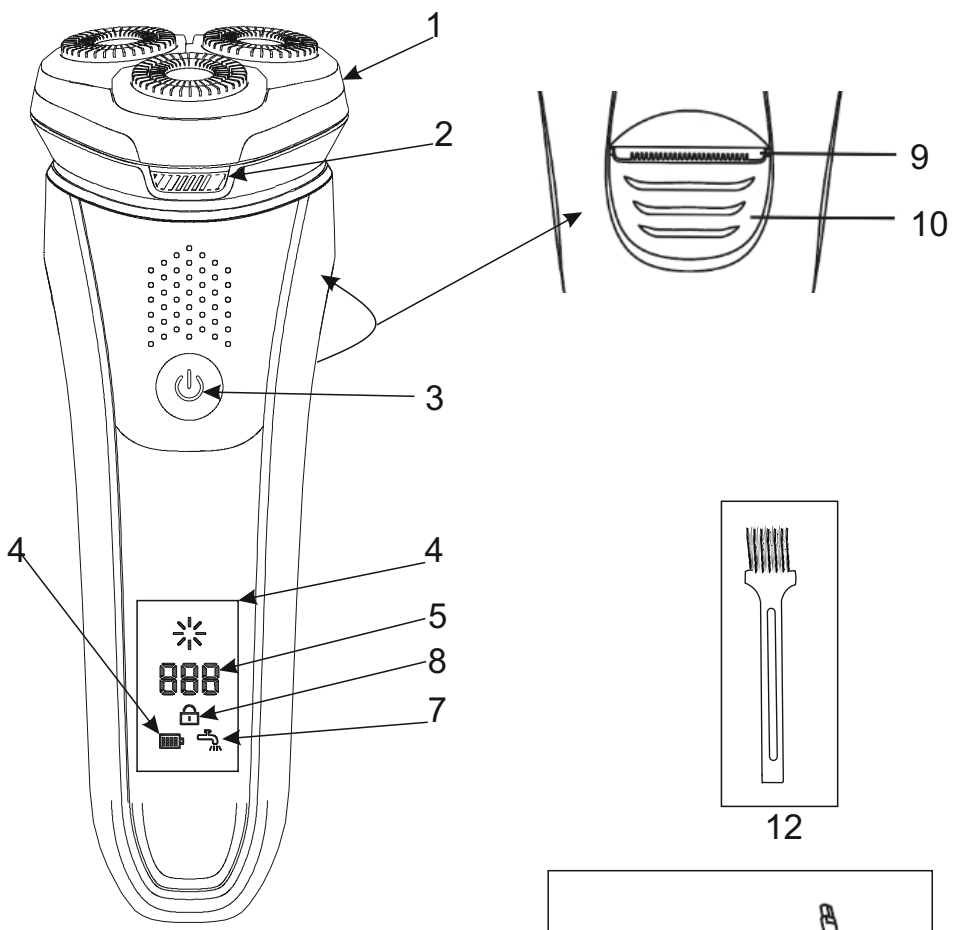

GENERAL SAFETY CONDITIONS IMPORTANT INSTRUCTIONS ON SAFETY OF USE  
PLEASE READ CAREFULLY AND KEEP FOR FUTURE REFERENCE

The warranty conditions are different, if the device is used for commercial purpose.

1. Before using the product please read carefully and always comply with the following instructions. The manufacturer is not responsible for any damages due to any misuse.
2. The product is only to be used indoors. Do not use the product for any purpose that is not compatible with its application.
3. The applicable voltage is 230V, ~50Hz. For safety reasons it is not appropriate to connect multiple devices to one power outlet.
4. Please be cautious when using around children. Do not let the children to play with the product. Do not let children or people who do not know the device to use it without supervision.
5. **WARNING:** This device may be used by children over 8 years of age and persons with reduced physical, sensory or mental capabilities, or persons without experience or knowledge of the device, only under the supervision of a person responsible for their safety, or if they were instructed on the safe use of the device and are aware of the dangers associated with its operation. Children should not play with the device. Cleaning and maintenance of the device should not be carried out by children, unless they are over 8 years of age and these activities are carried out under supervision.
6. After you are finished using the product always remember to gently remove the plug from the power outlet holding the outlet with your hand. Never pull the power cable!!!
7. Never leave the product connected to the power source without supervision. Even when use is interrupted for a short time, turn it off from the network, unplug the power.
8. Never put the power cable, the plug or the whole device into the water. Never expose the product to the atmospheric conditions such as direct sun light or rain, etc.. Never use the product in humid conditions.
9. Periodically check the power cable condition. If the power cable is damaged the product should be turned to a professional service location to be replaced in order to avoid hazardous situations.
10. Never use the product with a damaged power cable or if it was dropped or damaged in any other way or if it does not work properly. Do not try to repair the defected product yourself because it can lead to electric shock. Always turn the damaged device to a professional service location in order to repair it. All the repairs can be done only by authorized service professionals. The repair that was done incorrectly can cause hazardous situations for the user.
11. Never put the product on or close to the hot or warm surfaces or the kitchen appliances like the electric oven or gas burner.
12. Never use the product close to combustibles.
13. Do not let cord hang over edge of counter.
14. Always unplug the device after using and before cleaning.
15. Never use this device close to water, e.g.: Under shower, in bathtub, or above sink filled with water.
16. If using the device in bathroom after use remove the power plug from the socket, because water proximity presents risk, even if the device is turned off.



17. Do not allow the device or power adaptor to wet. If the device falls into water, immediately remove the power plug or power adaptor from the socket. If the device is powered, do not put hands in the water. Have the device checked by the qualified electrician before using it again.
18. Do not touch the device or power adaptor with wet hands.
19. The device has to be turned off after every use.
20. In order to provide additional protection, it is recommended to install residue current device (RCD) in the power circuit, with residual current rating not more than 30 mA. Contact professional electrician in this matter.
21. If the device utilises a power adaptor, do not cover it, because this can cause a dangerous temperature rise and can damage the device. Always connect the power adaptor cable to the device, and then connect the power adaptor to the power socket.
22. The shaver charging temperature should not be above 35 degrees Celsius or below 5 degrees Celsius.
23. Only the shaver head can be washed in water, the other parts of the shaver cannot be immersed in water. Be careful, the hot water can cause burns to your hands (fig. 2)
24. Do not use towel or paper tissues for cleaning of shaver head, as they can damage the head.

Device description:

1. Shaver head 2. Shaver head release button 3. Power switch 4. Multi purpose display
5. Remaining shaving minutes indicator 6. charging indicator 7. Cleaning indicator
8. Travel lock indicator 9. Pop-up trimmer 10. Sliding switch for pop-up trimmer 11. Charger 12. Cleaning brush

Travel lock

1. Press the Power Switch and hold for 3 seconds.
2. After 3 seconds the device will stop working and the „Locked“ (8) sign will appear
3. To unlock press and hold the Power Switch for 3 seconds

#### SHAVER CHARGING

Before charging make sure, that the shaver is switched off. Charging takes about 3 hours. The shaver cannot be plugged to the power socket for longer than 8 hours.

1. Connect the charger cable to the shaver .
2. The „charging“ (6) LED will illuminate .
3. After full charging of the shaver, unplug the charger from the power socket, then disconnect the cable from the shaver.
4. If the battery is discharged during shaving, you can charge the shaver for a couple of minutes in order to finish shaving.

#### USING SHAVER, SHAVING

1. Switch the shaver on using the Power button (3) on the housing.
2. Move the shaver head along the skin, making straight as well as circular moves .
3. After each use put the protective cover on for protection of the shaving heads against the mechanical damage .

#### USING TRIMMER, TRIMMING

For sideburns and moustache shaping.

1. Move the sliding switch (10) downwards to open the trimmer. You can use trimmer after switching the device on .

#### CLEANING AND MAINTENANCE

Frequent shaver cleaning ensures better shaving results.

Clean the head and hair container daily.

1. Switch the shaver off, unplug the power cable.
2. Push the release button (2), the shaving assembly will open .
3. Every few shaves sweep out the cut hair out of the heads and container with attached brush.

Cleaning shaver heads (every 6 months)

1. Open the shaving assembly (2), turn the lock counterclockwise , remove the securing element, and remove the blades.
2. Clean the blades and covers using the attached brush . Clean only one set of blade and cover per time. Do not mix the blades and covers. The effective operation of each set can be assured only by exact fit of blades to covers.  
The heads can be water rinsed.
3. After cleaning put the blades into the cover and place the set in the casing, watching the guiding cuts on the cover edge . Make sure the cut on the cover edge matches the tooth on the head casing. Next, put the securing element back on and turn the lock clockwise.

4. Close the head until it snaps.

Trimmer cleaning: Clean the trimmer after each use.

1. Switch the shaver off, unplug the power cable and unplug the small plug off the shaver.
2. Clean the trimmer using the attached brush .
3. Every 6 months oil the trimmer teeth with machine oil .

Blade replacement:

Replace the shaving heads every year to ensure optimal device operation. The shaver has long durability if used according to the manual. Damaged or worn shaving heads should be replaced only with original shaving heads.

1. Switch the shaver off, unplug the power cable and unplug the small plug off the shaver.
2. Open the shaver heads . Turn the lock counterclockwise to remove old blades and covers.
3. Put new blades into covers . Make sure the cut on the blade cover edge matches the tooth on the head casing. After replacement turn the lock clockwise.

#### TECHNICAL DATA

Charger voltage: 220-240 V ~50/60Hz

Power.: 5 W Max Power: 30 W



To protect your environment: please separate carton boxes and plastic bags and dispose them in corresponding waste bins. Used appliance should be delivered to the dedicated collecting points due to hazardous components, which may effect the environment. **Do not dispose this appliance in the common waste bin.**

## DEUTSCH

### ALLGEMEINE SICHERHEITSVORSCHRIFTEN

LESEN SIE AUFMERKSAM WICHTIGE ANWEISUNGEN BEZÜGLICH DER SICHERHEIT DER BENUTZUNG BEWAHREN SIE DIESE FÜR DIE ZUKUNFT AUF

Bei Verwendung des Gerätes zu gewerblichen Zwecken werden die Garantiebedingungen geändert.

1. Vor dem ersten Gebrauch, die Bedienungsanleitung lesen und die dort angegebenen Hinweise beachten. Der Produzent trägt keine Verantwortung für Schäden, die aufgrund von bestimmungswidriger Nutzung oder unsachgemäßer Bedienung entstanden sind.
2. Das Gerät ausschließlich an die Steckdose 230 V - 50 Hz anschließen. Es darf nicht zu anderen, bestimmungswidrigen Zwecken benutzt werden.
3. Wegen Vorsichtsmaßnahmen, sollten keine weiteren Geräte an den gleichen Stromkreis angeschlossen werden.
4. Falls sich Kinder in der Nähe befinden, sollte bei der Nutzung des Gerätes spezielle Vorsicht bewahrt werden. Dieses Gerät ist nicht zum Spielen für Kinder, sowie für Erwachsene, die sich mit der Bedienungsanleitung nicht vertraut gemacht haben, geeignet.
5. **WARNHINWEIS:** Dieses Gerät kann von Kindern im Alter von über 8 Jahren sowie von Personen von einer beschränkten körperlichen, sensorischen, psychischen Fähigkeit oder von Personen, die keine Erfahrung oder kein Kenntnisse von dem Gerät haben, nur dann genutzt werden, wenn die Nutzung unter Aufsicht einer Person, welche die Verantwortung für deren Sicherheit trägt, stattfindet oder diesen Personen Ratschläge bezüglich der sicheren Benutzung des Geräts erteilt wurden und sie sich den mit seiner Benutzung verbundenen Gefahren bewusst sind. Kinder dürfen nicht mit dem Gerät spielen. Die Reinigung und die Unterhaltung des Geräts dürfen nicht von Kindern durchgeführt werden, es sei denn, dass diese Kinder im Alter von über 8 Jahren sind und diese Tätigkeiten unter Aufsicht durchgeführt werden.
6. Nach der Benutzung, den Stecker aus der Steckdose ziehen und dabei die Steckdose mit der Hand festhalten. NIEMALS am Kabel ziehen.
7. Das Gerät nicht unbeaufsichtigt an der Steckdose angeschlossen lassen.
8. Das Kabel, die Buchse, sowie das ganze Gerät nicht in Wasser oder andere

Flüssigkeiten tauchen. Das Gerät vor Regen, Sonne usw. und vor Feuchtigkeit (z.B. im Badezimmer oder Campingwagen) schützen.

9. Regelmäßig das Kabel prüfen. Falls das Kabel beschädigt ist, sollte es in einem spezialisierten Service ausgetauscht werden, um ev. Gefährdung zu vermeiden. Das Gerät vor Regen, Sonne usw. und vor Feuchtigkeit (z.B. im Badezimmer oder Campingwagen) schützen.

10. Falls das Kabel oder ein anderer Teil des Gerätes beschädigt oder das Gerät fallen gelassen wurde oder nicht ordnungsgemäß arbeitet, sollte es nicht benutzt werden. Das Gerät darf nicht durch unbefugte Personen repariert werden, da die Gefahr eines Stromstoßes besteht. Ein beschädigtes Gerät in einem spezialisierten Service zur Kontrolle oder Reparatur abgeben. Jegliche Reparaturen dürfen nur durch einen spezialisierten Service vorgenommen werden. Eine nicht korrekt ausgeführte Reparatur kann das Leben des Benutzers gefährden. 11. Das Gerät auf eine kühle, gerade Fläche, entfernt von wärmeausstrahlenden Geräten, wie: Elektroherd, Gasherd, usw. stellen.

12. Das Gerät nicht in der Nähe von leicht entzündlichen Materialien benutzen.

13. Das Kabel darf nicht außerhalb der Tischkante hängen oder heiße Flächen berühren.



14. Vor dem Reinigen oder nach der Benutzung des Gerätes den Stecker aus der Steckdose ziehen und dabei die Steckdose mit der Hand festhalten. NIEMALS an dem Kabel ziehen.

15. Benutzen Sie das Gerät nicht in der Nähe von Wasser, z.B.: unter der Dusche, in der Badewanne oder über dem Waschbecken mit Wasser.

16. Sollte das Gerät im Badezimmer verwendet werden, ziehen Sie den Stecker aus der Steckdose.

17. Lassen Sie das Gerät oder den Stromadapter nicht nass werden. Sollte das Gerät einmal doch ins Wasser fallen, ziehen Sie den Stecker oder Stromadapter sofort aus der Steckdose. Tauchen Sie die Hände nicht ins Wasser, wenn das Gerät an Netzstrom angeschlossen ist. Lassen Sie das Gerät in einem solchen Fall vor dem nächsten Gebrauch zuerst von einem Fachelektriker überprüfen.

18. Fassen Sie das Gerät, oder den Adapter niemals mit nassen Händen an

19. Nach Gebrauch das Gerät jeweils ausschalten.

20. Lassen Sie das Gerät oder den Adapter nicht unbeaufsichtigt, wenn es an das Stromnetz angeschlossen ist.

21. Es wird empfohlen, für zusätzlichen Schutz den Fehlerstromschutzschalter (RCD), dessen Bemessungsdifferenzstrom 30 mA nicht übersteigt, zu installieren. In diesem Bereich wenden Sie sich an einen Fachelektriker.

22. Sollte das Gerät mit einem Stromadapter ausgestattet werden müssen, decken Sie es nicht ab. Andernfalls kann es zu gefährlichem Temperaturanstieg und zur Beschädigung des Gerätes führen. Stecken Sie zuerst den Stecker in die Steckdose und erst dann den Adapter.

23. Temperatur des Ladens eines Rasierers soll 35 Grad Celsius nicht überschreiten und nicht niedriger als 5 Grad Celsius sein.

24. Nur Rasiererkopf darf gespült werden, die sonstigen Bestandteile darf man nicht ins Wasser einlegen. Achten Sie darauf, dass zu heißes Wasser die Hände verbrennen kann (Abb. 2).

#### Gerätebeschreibung:

1. Rasieraufsatz
2. Rasieraufsatz Entriegelungsknopf
3. Netzschalter
4. Mehrzweckanzeige
5. Verbleibende shaving Minuten Anzeige
6. Ladeanzeige
7. Reinigung indicator
8. Travel Verriegelungsanzeige
9. Pup-up Trimmer
10. Schiebeschalter für Pop-up-Trimmer
11. Ladegerät
12. Reinigungsbürste

#### Reiseschloss

1. Drücken Sie den Netzschalter und halten für 3 Sekunden.
2. Nach 3 Sekunden wird das Gerät nicht mehr funktioniert und die „Locked“ (8) Zeichen erscheint
3. Zum Entsperren drücken und halten Sie die Power swithc für 3 Sekunden

#### SHAVER LADE

Vor dem Laden stellen Sie sicher, dass der Rasierer ausgeschaltet ist. Der Ladevorgang dauert ca. 3 Stunden. Der Rasierer kann nicht in die Steckdose für länger als 8 Stunden eingesteckt werden.

1. Schließen der Ladekabel an den Rasierer.
2. Die „Laden“ (6) LED leuchtet auf.
3. Nach dem vollständigen Aufladung des Rasierers, ziehen Sie das Ladegerät von der Steckdose, ziehen dann das Kabel aus dem Rasierer.
4. Wenn die Batterie während der Rasur entladen ist, können Sie den Rasierer für ein paar Minuten, um bis zum Ende der Rasur laden.

#### VERWENDUNG SHAVER, SHAVING

1. Der Rasierapparat Schalter den Netzschalter (3) am Gehäuse zur Verwendung.
2. Bewegen der Scherkopf 2 entlang der Haut, sowohl gerade als auch kreisförmige Bewegung machen.
3. Nach jedem Gebrauch genommen auf die Schutzabdeckung zum Schutz der Scherköpfe gegen die mechanischen Beschädigungen.

#### Mit Trimmer, SCHNEIDEN

Für Koteletten und Schnurrbart Formung.

Bewegen Sie den Schiebeschalter (10) nach unten 1. Der Trimmer zu öffnen. Sie können sich auf verwenden Trimmer nach dem Einschalten des Gerätes.

#### REINIGUNG UND INSTANDHALTUNG

Häufiges Rasierapparat Reinigungs sorgt für eine bessere Rasur.

Reinigen Sie den Kopf und Haar Behälter täglich.

1. Schalten Sie das Gerät aus, das Netzkabel.
2. Drücken Sie die Entriegelungstaste (2), die Rasieranordnung wird geöffnet.
3. Alle paar Rasuren die Haare schneiden aus den Köpfen und Behälter mit integriertem Pinsel fegen.

Reinigung Scherköpfe (alle 6 Monate)

1. Öffnen der Scheranordnung (2), schalten die Sperre conterclockwise, entfernen Sie das Sicherungselement und die Messer entfernen.
2. Reinigen der Schaufeln und die Abdeckungen befestigt Bürste. Reinigen Sie nur einen Satz Messer und Deckel pro Zeit. Sie nicht die Klingen und Abdeckungen mischen. Der effektive Betrieb jeden Satz kann nur durch genaue Passform der Klingen zu Abdeckungen gewährleistet werden.

Die Köpfe können Wasser abgespült werden.

3. Nach der Reinigung stellen die Klingen in den Deckel und den Ort des Satzes in dem Gehäuse, auf dem Deckelrand, die Führungsstücke zu beobachten. Sicherstellen, dass der Schnitt auf dem Deckelrand entspricht den Zahn auf dem Kopfgehäuse. Als nächstes legen das Sicherungselement wieder auf und drehen Sie die Verriegelung im Uhrzeigersinn.

4. Schließen Sie den Kopf, bis er einrastet.

Trimmer Reinigung: Reinigen Sie den Trimmer nach jedem Gebrauch.

1. Schalten Sie das Gerät aus, das Netzkabel und Trennen der kleinen Stecker vom Rasierer.
2. Reinigen Sie den Trimmer den beigefügten Bürste.
3. Alle 6 Monate Öl der Trimmer Zähne mit Maschinenöl.

Messerwechsel:

Tauschen Sie die Scherköpfe jedes Jahr optimalen Betrieb des Gerätes zu gewährleisten. Der Rasierer weist eine lange Lebensdauer verwendet werden, wenn nach dem Handbuch. Beschädigte oder abgenutzte Scherköpfe sollten nur mit Original-Scherköpfe ersetzt werden.

1. Schalten Sie das Gerät aus, das Netzkabel und Trennen der kleinen Stecker vom Rasierer.
2. Öffnen Sie die Scherköpfe. Drehen Sie die Verriegelung gegen den Uhrzeigersinn, um alte Blätter und Abdeckungen zu entfernen.
3. Setzen Sie neue Klingen in Abdeckungen 3.. Stellen Sie sicher, dass der Schnitt an der Messerabdeckung Kante entspricht den Zahn auf dem Kopfgehäuse. Nach dem Austausch drehen Sie die Verriegelung im Uhrzeigersinn.

#### TECHNISCHE DATEN

Ladegerät Spannung: 220-240 V ~ 50 / 60Hz

Leistung :: 5 W Max Leistung: 30 W



Den Pappkarton im Altpapier entsorgen. Polyäthylenbeutel (PE) in dem Behälter für Kunststoff entsorgen. Das abgenutzte Gerät zum Recycling zu einer offiziellen Sammelstelle bringen, da es gefährliche Substanzen enthält, die die Umwelt gefährden können. Das Gerät sollte in einer Form abgegeben werden, die eine weitere Nutzung unmöglich macht. Wenn es Batterien enthält, sollten diese rausgenommen und separat an einer Sammelstelle abgegeben werden. **Das Gerät darf nicht in den Hausmüll rausgeworfen werden!!**

## FRANÇAIS

En cas d'utilisation dans des fins commerciales, les conditions de garantie changent.

1. Lisez ce mode d'emploi avant la première utilisation et suivez les conseils d'utilisation. Le fabricant n'est pas responsable des dégâts occasionnés par toute utilisation pour laquelle l'appareil n'est pas destiné ou en cas d'usage non conforme aux règles d'utilisation.
2. L'appareil est destiné à un usage domestique. Ne pas l'utiliser à d'autres fins que celles pour lesquelles il a été prévu.
3. L'appareil se branche uniquement à une prise 230 V ~ 50 Hz. Afin d'augmenter la sécurité de l'utilisation, il ne faut pas brancher plusieurs appareils électriques sur le même circuit électrique.
4. Lors de l'utilisation de l'appareil, il faut être particulièrement prudent s'il y a des enfants à proximité. Ne pas laisser les enfants jouer avec l'appareil. N'autoriser l'utilisation de l'appareil ni aux enfants ni aux personnes ne connaissant pas ce produit.
5. **AVERTISSEMENT:** Cet appareil peut être utilisé par les enfants de plus de 8 ans et par des personnes dont les capacités physiques, sensorielles ou mentales sont réduites ou encore des personnes n'ayant pas d'expérience ou de connaissance de cet appareil, seulement si cela s'effectue sous la surveillance d'une personne responsable de la sécurité, ou que ceux-ci ont reçu des instructions concernant une utilisation sûre de l'appareil et qu'ils sont conscients des risques inhérents à son utilisation. Les enfants de doivent pas jouer avec l'appareil. Le nettoyage et l'entretien de l'appareil ne doivent pas être effectués par les enfants sauf s'ils ont plus de 8 ans et que ces manipulations sont surveillées.
6. Après chaque utilisation, débrancher la fiche d'alimentation de la prise de courant, en maintenant la prise avec la main. Ne pas tirer sur le cordon d'alimentation.
7. Ne pas laisser l'appareil branché à la prise sans surveillance.
8. Ne pas tremper le cordon, la fiche ou l'appareil entier dans l'eau ou dans tout autre liquide. Ne pas exposer l'appareil à des conditions atmosphériques (pluie, soleil etc.). Ne pas l'utiliser non plus dans des conditions d'humidité élevée (salle de bain, mobile-homes humides).
9. Vérifier périodiquement l'état du cordon d'alimentation. Si le cordon d'alimentation est endommagé, il devra être changé par un service de réparation spécialisé afin d'éviter le danger.
10. Ne pas utiliser l'appareil si le cordon d'alimentation est endommagé, si l'appareil est tombé ou qu'il a été endommagé de quelque autre manière ou au cas où il ne fonctionne pas correctement. Ne pas réparer l'appareil soi-même car cela présente un risque d'électrocution. Un appareil endommagé doit être remis chez un professionnel pour vérification ou réparation. Toute réparation doit être effectuée par un service de réparation agréé. Une réparation mal effectuée peut constituer un danger non négligeable pour l'utilisateur.
11. L'appareil doit être posé sur une surface fraîche, stable et lisse, loin des appareils électroménagers dégageant de la chaleur (cuisinière électrique, brûleur à gaz etc.).



12. Ne pas utiliser l'appareil à proximité de matériaux inflammables.
13. Le cordon d'alimentation ne peut pas dépasser les bords de la table ou toucher des surfaces très chaudes.



14. Avant de nettoyer l'appareil ou après utilisation, il faut débrancher la fiche de la prise de courant en maintenant cette dernière avec la main. NE PAS tirer sur le cordon d'alimentation.

15. Il est interdit d'utiliser l'appareil près de l'eau, p. ex. : sous la douche, dans la baignoire ni dans un lavabo plein d'eau.
16. Si l'appareil est utilisé dans la salle de bain, après son utilisation il faut sortir la fiche de courant de la prise de courant car la proximité de l'eau constitue un danger même quand l'appareil est éteint.
17. Ne pas permettre que l'appareil ou l'alimenteur entrent en contact avec de l'eau. Dans le cas où l'appareil tombe dans l'eau, il faut immédiatement sortir la fiche de courant ou l'alimenteur de la prise de courant. Il est interdit de mettre les mains dans l'eau quand l'appareil est branché au réseau d'alimentation. Avant sa nouvelle utilisation, l'appareil doit être vérifié par un électricien qualifié.
18. il est interdit de toucher l'appareil ou l'alimenteur avec des mains mouillées.
19. L'appareil doit être débranché pendant sa pose.
20. Il est interdit de laisser l'appareil ou l'alimenteur branché à la prise de courant sans surveillance.
21. Afin d'assurer une protection supplémentaire, il est conseillé d'installer dans le réseau électrique un appareil à courant différentiel nominal ne dépassant pas 30 mA. Pour cela il faut contacter un électricien spécialisé.
22. Si l'appareil utilise un alimenteur, il ne faut pas le couvrir car cela pourrait conduire à une augmentation dangereuse de la température et un endommagement de l'appareil. Brancher toujours en premier la fiche de courant dans la prise de courant dans l'appareil et ensuite l'alimenteur dans la prise du réseau électrique.
23. La température du chargement du rasoir ne doit pas dépasser 35°C ni être inférieure à 5°C.
24. Parmi toutes les pièces, seule la tête du rasoir peut être lavée. Le reste ne doit pas être trempé dans l'eau. Attention à l'eau trop chaude qui pourrait vous brûler les mains (fig. 2).

Description de l'appareil:

1. Tête de rasage
2. bouton de dégagement de la tête de rasoir
3. Interrupteur d'alimentation
4. Multi Affichage usage
5. Indicateur restant minutes de rasage
6. Indicateur de charge
7. Nettoyage de indicatior
8. indicateur de verrouillage
9. trimmer Pup-up
10. Interrupteur coulissant pour régler pop-up
11. Chargeur
12. Brosse de nettoyage

serrure Voyage

1. Appuyez sur l'interrupteur d'alimentation pendant 3 secondes.
2. Au bout de 3 secondes, l'appareil cessera de fonctionner et le signe « verrouillé » (8) apparaît
3. Pour déverrouiller maintenez la touche enfoncée pendant 3 secondes la puissance swithc

TAXATION RASOIR

Avant de charger Assurez-vous, que le rasoir est éteint. La charge dure environ 3 heures. Le rasoir ne peut être branché à la prise de courant pendant plus de 8 heures.

1. Branchez le câble du chargeur au rasoir.
2. La « charge » (6) LED s'allume.
3. Après le chargement complet du rasoir, débrancher le chargeur de la prise de courant, puis déconnecter le câble du rasoir.
4. Si la batterie est déchargée pendant le rasage, vous pouvez charger le rasoir pendant quelques minutes afin de terminer le rasage.

UTILISATION DE RASOIR RASAGE

1. Mettez le rasoir à l'aide du bouton d'alimentation (3) sur le boîtier.
2. Déplacez la tête de rasoir sur la peau, ce qui rend tout droit ainsi que des mouvements circulaires.
3. Après chaque utilisation mettre le couvercle de protection sur la protection des têtes de rasage contre les dommages mécaniques.

#### UTILISATION TONDEUSE TRIMMING

Pour les favoris et la mise en forme de moustache.

1. Déplacer le commutateur coulissant (10) vers le bas pour ouvrir le massicot. Vous pouvez utiliser trimmer après la mise en l'appareil.

#### NETTOYAGE ET ENTRETIEN

Un nettoyage fréquent rasoir assure de meilleurs résultats de rasage.

Nettoyez tous les jours le récipient de tête et les cheveux.

1. Mettez le rasoir, débranchez le câble d'alimentation.
2. Appuyez sur le bouton de déverrouillage (2), l'ensemble de rasage ouvrira.
3. Tous les quelques rasages balayer les cheveux de découpe des têtes et récipient avec brosse.

têtes de rasoir de nettoyage (tous les 6 mois)

1. Ouvrir l'ensemble de rasage (2), tourner la conterclockwise de verrouillage, retirer l'élément de fixation et retirer les lames.
2. Nettoyer les lames et les couvercles à l'aide de la brosse. Nettoyer un seul ensemble de la lame et la couverture par le temps. Ne pas mélanger les lames et les couvercles. Le bon fonctionnement de chaque jeu peut être assurée que par ajustement précis des lames à couvercles.

Les têtes peuvent être rincés l'eau.

3. Après le nettoyage mis les lames dans le couvercle et placer l'ensemble dans le boîtier, en regardant les coupes de guidage sur le bord du couvercle. Assurez-vous que la coupe sur le bord du couvercle correspond à la dent sur le corps de la tête. Ensuite, mettre le dos d'élément de fixation et tournez-le dans le sens horaire de verrouillage.

4. Fermer la tête jusqu'à ce qu'il se mette.

Nettoyage Trimmer: Nettoyez la tondeuse après chaque utilisation.

1. Mettre le rasoir, débrancher le câble d'alimentation et de débrancher le petit bouchon hors du rasoir.
2. Nettoyez la tondeuse à l'aide de la brosse.
3. Tous les 6 mois huiler les dents tondeuse avec de l'huile de machine.

Remplacement des lames:

Remplacez les têtes de rasage chaque année pour assurer un fonctionnement optimal de l'appareil. Le rasoir a une longue durée de vie si elle est utilisée selon le manuel. têtes de rasage endommagées ou usées doivent être remplacées que des têtes de rasage d'origine.

1. Mettre le rasoir, débrancher le câble d'alimentation et de débrancher le petit bouchon hors du rasoir.
2. Ouvrez les têtes de rasoir. Tourner le sens inverse des aiguilles de verrouillage pour enlever les vieux lames et couvertures.
3. Mettez de nouvelles lames dans des couvertures. Assurez-vous que la coupe sur le bord du couvercle de la lame correspond à la dent sur le corps de la tête. Après le remplacement tourner dans le sens horaire de verrouillage.

#### DONNÉES TECHNIQUES

Chargeur tension: 220-240 V ~ 50 / 60Hz

Puissance : 5 W Puissance maxi: 30 W



Respect de l'environnement. Nous vous prions de bien vouloir trier les emballages en carton ainsi que les sachets plastiques (en polyéthylène). L'appareil usagé ne doit pas être jeté à la poubelle mais remis au point de collecte prévu à cet effet car il contient des éléments pouvant être nocifs pour l'environnement. L'appareil électrique doit être remis de manière à limiter au maximum une éventuelle utilisation ultérieure. Si l'appareil contient des piles, il faut les retirer et les remettre à un autre point de collecte. Ne pas jeter l'appareil dans une poubelle de déchets ménagers !!!

## ESPAÑOL

### CONDICIONES GENERALES DE SEGURIDAD

**INSTRUCCIONES IMPORTANTES DE SEGURIDAD PARA EL USUARIO POR FAVOR LEA ATENTAMENTE Y GUARDELAS PARA CONSULTAR EN EL FUTURO**

Si usa el aparato con fines comerciales, las condiciones de la garantía cambiarán.

1. Antes de usar el equipo, lee las instrucciones del manual de uso y sigue las indicaciones que figuran en él. El fabricante no es responsable de los daños causados por

el uso indebido del equipo o su manejo inadecuado.

2. El equipo sirve única y exclusivamente para el uso doméstico. No lo uses para otros fines que los indicados.

3. El dispositivo debe estar conectado únicamente a la toma de 230 V ~ 50 Hz. Para aumentar la seguridad del uso, no se recomienda conectar varios equipos electrónicos a un mismo circuito.

4. Hay que actuar con especial precaución durante el uso del equipo, si los niños están a su alcance. No dejar que los niños jueguen con el equipo ni que los niños o personas no familiarizadas usen el equipo.

5. **ADVERTENCIA:** Este dispositivo puede ser utilizado por niños mayores de 8 años y personas con capacidades físicas, sensoriales o mentales limitadas, sin experiencia y conocimiento, si lo hacen bajo la supervisión de una persona responsable de su seguridad y que tenga información sobre el uso seguro del dispositivo y sea consciente de los peligros asociados con su uso. Los niños no deben jugar con el dispositivo. La limpieza y el mantenimiento no deben ser realizados por los niños, a menos que sean mayores de 8 años y lo hagan bajo supervisión..

6. Siempre, después de cada uso, saca la clavija de la toma de corriente sujetando la toma con la mano. **NO** tires del cable de alimentación.

7. No dejes el equipo encendido a la toma de corriente sin supervisión.

8. No sumerjas el cable, la clavija ni el equipo entero en el agua ni otro líquido. No lo expongas a los efectos de las condiciones atmosféricas (lluvia, sol, etc.) ni tampoco los uses en condiciones de alta humedad (cuartos de baño, casas de camping).

9. Controla periódicamente el estado del cable de alimentación. Si el cable de alimentación está dañado, debería ser reemplazado por un taller especializado para evitar el peligro.

10. No use el equipo con el cable de alimentación dañado o si el equipo se ha caído o dañado de cualquier otra forma o no funciona correctamente. No repares el equipo sin ayuda, porque hay riesgo de parálisis. El equipo dañado debe ser llevado a un taller de reparaciones adecuado para comprobar su funcionamiento o reparar los daños. Todas las reparaciones se pueden realizar únicamente en los talleres de reparaciones autorizados. La reparación realizada incorrectamente puede causar un grave peligro para el usuario.

11. Coloca el equipo en una superficie fría, estable y plana, lejos de los equipos de cocina que se calientan, como cocina eléctrica, cocina de gas etc.

12. No uses el equipo cerca de los materiales inflamables.

13. El cable de alimentación no puede estar colgando del borde de la mesa o tocar las superficies calientes.

14. Antes de limpiar o después de usar el equipo, retira la clavija de la toma de corriente sujetando la toma con la mano. **NO** tires del cable de alimentación.

15. No use el aparato cerca del agua, por ejemplo: en la ducha, en la bañera ni encima del lavabo con agua.

16. si usa el aparato en el baño, al terminar, saque el cable del enchufe, porque la cercanía del agua supone un riesgo incluso cuando el aparato está apagado.

17. No permita que el aparato ni el cargador se mojen. Si el aparato cae en el agua, saque el cable del enchufe inmediatamente ó el cargador del enchufe de alimentación. No meta las manos en el agua, cuando el aparato está conectado a la red de alimentación. Antes de volver a usar el aparato, este debe ser comprobado por un especialista cualificado.

18. No coja el aparato ni el cargador con las manos mojadas.

19. El aparato debe ser apagado cada vez que esté parado.

20. No deje sin supervisión el aparato encendido ni el cargador conectado a la red de alimentación.

21. Para asegurar más protección, se recomienda instalar en el circuito eléctrico un Diferencial (RCD) con la corriente diferencial no superior a 30 mA. En este caso hay que



recurrir al especialista eléctrico.

22. Si el aparato usa el alimentador, no lo tape, porque podría subir la temperatura de manera considerable y el aparato quedaría dañado. Siempre, en primer lugar, conecte el cable en el enchufe del cargador y después, el cargador en la red de alimentación.

23. La temperatura de la alimentación del aparato no debería ser superior a 35 grados C y no inferior a 5 grados.

24. Se puede lavar solamente el cabezal del aparato, el resto no debe mojarse. Tenga cuidado, si el agua está demasiado caliente, se puede quemar las manos.

Descripción del aparato:

1. cabezal de afeitado máquina de afeitar
2. botón de liberación del cabezal
3. Interruptor de alimentación
4. pantalla multiuso
5. restante minutos de afeitado indicador
6. indicador de carga
7. Limpieza indicator
- Indicador de bloqueo
8. Travel
9. 10. condensador de ajuste deslizante interruptor de Pup-up para desbrozadora
11. Cargador
12. Limpieza emergente

bloqueo para viajes

1. Pulse el interruptor de encendido y mantenga pulsado durante 3 segundos.
2. Después de 3 segundos, el dispositivo dejará de funcionar y aparecerá el (8) cartel de "Cerrado"
3. Para desbloquear la prensa y sostenga el swithc de encendido durante 3 segundos

CARGA DE AFEITAR

Antes de cargar asegurarse, de que la afeitadora está apagada. La carga tarda aproximadamente 3 horas. La afeitadora no puede ser enchufado a la toma de corriente durante más de 8 horas.

1. Conectar el cable del cargador a la máquina de afeitar.
2. La "Carga" (6) LED se iluminará.
3. Después de plena carga de la afeitadora, desenchufe el cargador de la toma de corriente, a continuación, desconecte el cable de la máquina de afeitar.
4. Si la batería se descarga durante el afeitado, se puede cargar la afeitadora durante un par de minutos con el fin de afeitar acabado.

USO DE AFEITAR, el afeitado

1. Encienda la afeitadora usando el botón de encendido (3) en la carcasa.
2. Mueva el cabezal de corte a lo largo de la piel, haciendo recta, así como movimientos circulares.
3. Después de cada uso a colocar la tapa protectora sobre la protección de los cabezales de afeitado contra el daño mecánico.

USO Trimmer, RECORTE

Para las patillas y la conformación de bigote.

1. Mueva el interruptor deslizante (10) hacia abajo para abrir el recortador. Puede usar la recortadora después de encender el dispositivo.

LIMPIEZA Y MANTENIMIENTO

limpieza de la máquina de afeitar frecuente garantiza mejores resultados de afeitado.

Limpia el contenedor de la cabeza y el cabello todos los días.

1. Desconecte la afeitadora, desenchufe el cable de alimentación.
2. Pulsar el botón de liberación (2), el afeitado de montaje se abrirá.
3. Cada pocos afeita barren hacia fuera el pelo cortado de las cabezas y el recipiente con cepillo adjunto.

cabezales de máquina de afeitar de limpieza (cada 6 meses)

1. Abrir el afeitado de montaje (2), gire el conterclockwise cerradura, retire el elemento de fijación, y retirar las cuchillas.
2. Limpia las cuchillas y tapas utilizando el cepillo adjunto. Limpie sólo un conjunto de disco y la cubierta por tiempo. No mezcle las cuchillas y las cubiertas. El funcionamiento eficaz de cada conjunto se puede asegurar solamente por ajuste exacto de las cuchillas a cubiertas.

Los cabezales pueden ser enjuagado con agua.

3. Después de la limpieza poner las cuchillas en la tapa y coloque el conjunto en la carcasa, observando a los cortes de orientación sobre el borde de la tapa. Asegúrese de que el corte en el borde de la tapa coincide con el diente en la carcasa de la cabeza. A continuación, poner la parte de atrás elemento de seguridad y gire el bloqueo de las agujas del reloj.
4. Cierre la cabeza hasta que encaje.

Trimmer de limpieza: Limpiar el condensador de ajuste después de cada uso.

1. Desconecte la afeitadora, desenchufe el cable de alimentación y desenchufe el enchufe pequeño de la afeitadora.
2. Limpiar el condensador de ajuste con el cepillo adjunto.
3. Cada 6 meses aceite de los dientes del cortapatillas con aceite de la máquina.

reemplazo de la hoja:

Vuelva a colocar los cabezales de afeitado cada año para garantizar un funcionamiento óptimo del dispositivo. La máquina de afeitar tiene una larga durabilidad si se utiliza según el manual. Dañados o desgastados cabezales de afeitado sólo deben reemplazarse con cabezales de afeitado originales.

1. Desconecte la afeitadora, desenchufe el cable de alimentación y desenchufe el enchufe pequeño de la afeitadora.
2. Abra las cabezas de máquina de afeitar. Gire el bloqueo en sentido antihorario para retirar las cuchillas viejas y las cubiertas.
3. Ponga hojas nuevas en las tapas. Asegúrese de que el corte en el borde cubierta de la hoja coincide con el diente en la carcasa de la cabeza. Después de la sustitución gire el cierre de las agujas del reloj.



Preocupación por el medio ambiente. Por favor, lleva las cajas de cartón a un sitio de reciclaje. Las bolsas de polietileno se deben tirar al cubo de la basura amarillo (para envases). El equipo gastado debe ser entregado en el punto de almacenamiento adecuado, porque las piezas que constituyen el equipo pueden suponer un peligro para el medio ambiente. Debes entregar el equipo Hay que devolver el equipo eléctrico con el fin de evitar su reutilización. Si en el equipo se encuentran pilas, hay que sacarlas y entregar por separado, en un punto de almacenamiento adecuado. No tires el equipo al contenedor para residuos urbanos!!

## PORTUGUÊS

### CONDIÇÕES GERAIS DE SEGURANÇA.

AS INSTRUÇÕES IMPORTANTES RELATIVAS À SEGURANÇA DE UTILIZAÇÃO DEVEM SER LIDAS COM ATENÇÃO E GUARDADAS PARA A PÔSTERIOR UTILIZAÇÃO

Em caso da sua utilização para os fins comerciais, as condições de garantia são sujeitas às alterações.

1. Antes de começar a utilização do dispositivo deve-se ler o manual de serviço e as instruções nele incluídas. O fabricante não é responsável pelos danos causados pela utilização não conforme a sua aplicação ou pelo manejo inadequado do mesmo. 2. O dispositivo serve somente para uso doméstico. Não utilizar para outros fins, não conformes a sua aplicação.

3. O dispositivo deve-se ligar exclusivamente à tomada de 230 V ~ 50 Hz. Para aumentar a segurança de utilização, a um circuito de corrente não se devem ligar vários dispositivos elétricos ao mesmo tempo.

4. Devem-se tomar precauções especiais durante a utilização do dispositivo quando há crianças nas proximidades.

Não se deve permitir brincar às crianças com o dispositivo. Não se deve permitir utilizar o dispositivo às crianças e pessoas não familiarizadas com o dispositivo.

5. ADVERTÊNCIA: O presente dispositivo pode ser utilizado pelas crianças com idade superior a 8 anos e pelas pessoas com capacidade física ou psíquica limitadas ou pelas pessoas que não foram instruídas com as regras de utilização, desde que tal utilização se realize sob vigilância de pessoa responsável pela segurança ou desde que estas pessoas tenham sido instruídas sobre as regras de utilização do aparelho e advertidas sobre o perigo relacionado com tal utilização. As crianças não devem brincar com o presente aparelho. A limpeza e conservação do aparelho não devem ser realizadas por crianças, a não ser que cumpram 8 anos de idade e desde que efetuadas sob vigilância de adultos.

6. Sempre depois de finalizar o uso, tirar o pino de tomada da tomada de alimentação agarrando com a mão a tomada de alimentação. NÃO tirar para si o cabo de alimentação.

7. Não deixar sem supervisão o dispositivo ligado à tomada.

8. Não submergir o cabo, pino de tomada nem todo o dispositivo em água ou outro líquido. Não expôr o dispositivo à ação das condições atmosféricas (chuva, sol, etc.) nem utilizar em condições de umidade aumentada (banheiros, casas de camping úmidas)

9. Verificar periodicamente o estado de cabo de alimentação. Se o cabo de alimentação

está deteriorado, então deve ser substituído por uma oficina de reparos especializada para evitar o perigo.

10. Não utilizar o dispositivo com o cabo de alimentação deteriorado ou se foi deixado cair ou foi deteriorado de qualquer outra maneira ou funciona de maneira incorreta. Não reparar o dispositivo por conta própria porque existe perigo de choque eléctrico. O dispositivo deteriorado deve-se levar ao ponto de serviço técnico adequado para levar a cabo a verificação ou reparação. Todo tipo de reparações podem ser levadas a cabo somente pelos pontos de serviço técnico autorizados. A reparação realizada de maneira incorreta pode ser causa de grave perigo para o usuário.

11. O dispositivo deve-se colocar numa superfície fria, estável, plana, longe de aparelhos de cozinha que se esquentam como: cozinha eléctrica, queimador a gas, etc.

12. Não utilizar o dispositivo perto de materiais inflamáveis.

13. O cabo de alimentação não pode pender da borda da mesa ou tocar superfícies quentes.

14. Antes de limpar ou depois de terminar o uso, deve-se tirar o pino de tomada da tomada de alimentação agarrando com a mão a tomada de alimentação. NÃO tirar para si o cabo de alimentação.



15. Não utilizar o moinho na proximidade de água p.ex.: no duche, banheira ou em cima do lavabo.

16. Caso o moinho seja utilizado na casa de banho, deve-se retirar a ficha da tomada porque a proximidade de água é perigosa mesmo estando o moinho desligado.

17. Evitar o contacto do moinho e da sua fonte de alimentação com água. Caso o moinho tenha contacto com água, deve-se retirar imediatamente a ficha ou a fonte de alimentação da tomada. É proibido pôr as mãos em água quando o moinho está ligado. Antes da utilização seguinte o moinho deve ser verificado por um electricista qualificado.

18. É proibido tocar o moinho e a fonte de alimentação com as mãos molhadas.

19. O moinho deve ser desligado após cada utilização.

20. É vedado deixar o moinho ou a sua fonte de alimentação ligados sem a supervisão.

21. Para garantir a protecção adicional, recomenda-se instalar no circuito eléctrico um disjuntor diferencial (RCD) destinado à corrente nominal inferior a 30 mA. Neste âmbito é recomendável consultar um electricista.

22. Caso o moinho trabalhe com a fonte de alimentação não a tape porque a tal ação pode fazer com que a temperatura do aparelho aumente e o mesmo se estrague. Primeiro deve sempre pôr a ficha no aparelho e depois na tomada eléctrica.

23. A temperatura de carregamento da máquina de barbear não deve exceder 35 °C e não deve ser inferior a 5 °C.

24. Únicamente pode lavar-se a cabeça da máquina de barbear, as demais partes não se devem molhar na água. Tenha cuidado! A água quente demais pode queimar as mãos (fig. 2)

Descrição do aparelho:

1. cabeça Shaver 2. Shaver botão de liberação da cabeça 3. Interruptor de alimentação de exibição 4. multusos

5. restante barbear minutos indicador 6. indicador de carga 7. Limpeza indicador

Indicador de bloqueio 8. Travel 9. trimmer 10. deslizante interruptor Pup-up para trimmer escova 11. Carregador 12. Limpeza pop-up

fecho de viagem

1. Pressione o interruptor de alimentação e segure por 3 segundos.

2. Depois de 3 segundos, o dispositivo irá parar de funcionar eo "Locked" (8) sinal aparecerá

3. Para desbloquear mantenha pressionada a swithc Poder por 3 segundos

SHAVER CARGA

Antes de carregar Certifique-se que a máquina está desligada. O carregamento demora cerca de 3 horas. A máquina de barbear não pode

ser conectado à tomada do poder por mais de 8 horas.

1. Ligar o cabo do carregador para a máquina de barbear.
2. A "carregar" (6) LED acenderá.
3. Depois de completo o carregamento da máquina de barbear, desligue o carregador da tomada de corrente, em seguida, desligar o cabo da máquina de barbear.
4. Se a bateria está descarregada durante o barbear, você pode carregar a máquina de barbear para um par de minutos, a fim de barbear acabamento.

#### UTILIZAÇÃO Shaver, RAPAGEM

1. Desligue a máquina usando o botão de energia (3) na caixa.
2. mover a cabeça de corte ao longo da pele, tornando linear, bem como movimentos circulares.
3. Depois de cada utilização, colocar a tampa de proteção para a proteção das cabeças de corte contra a danos mecânicos.

#### UTILIZAÇÃO TRIMMER, aparador

Para costeletas e formação bigode.

1. Colocar o interruptor deslizante (10) para baixo para abrir o aparador. Você pode usar o trimmer depois de mudar o dispositivo.

#### LIMPEZA E MANUTENÇÃO

máquina de barbear de limpeza frequente garante melhores resultados de corte.

limpe o recipiente de cabeça e cabelo diariamente.

1. Desligue a máquina, desconecte o cabo de alimentação.
2. Pressione o botão de liberação (2), o barbear montagem será aberta.
3. A cada poucos barbeia varrer o corte de cabelo para fora das cabeças e recipiente com escova. cabeças de barbeador de limpeza (a cada 6 meses)

1. Abrir o conjunto de barbear (2), virar o conterclockwise bloqueio, remover o elemento de fixação, e remover as lâminas.  
2. Limpar as lâminas e as tampas usando a escova. Limpe apenas um conjunto de lâmina e cobertura por tempo. Não misture as lâminas e tampas. O funcionamento eficaz de cada conjunto pode ser assegurada apenas pelo ajuste exato de lâminas para tampas. As cabeças podem ser água enxaguada.

3. Após a limpeza colocar as lâminas para dentro da tampa e o conjunto lugar na caixa, acompanhando os cortes de guiamento sobre a borda da tampa. Verifique se o corte na borda da tampa corresponde ao dente na caixa cabeça. Em seguida, colocar o elemento de fixação para trás e girar o bloqueio.

4. Feche a cabeça até que ele se encaixe.

limpeza Trimmer: Limpe o aparador após cada utilização.

1. Interruptor a máquina de barbear, desligue o cabo de alimentação e desligue o pequeno obturador da máquina de barbear.
2. Limpe o aparador com a escova ligada.
3. Cada 6 meses de óleo os dentes do aparador com óleo de máquina.

substituição Blade:

Substitua as cabeças de corte a cada ano para garantir o funcionamento do dispositivo ideal. A máquina de barbear tem uma longa durabilidade se for utilizado de acordo com o manual. As cabeças estragadas ou gastas devem ser substituídas somente com cabeças de corte originais.

1. Interruptor a máquina de barbear, desligue o cabo de alimentação e desligue o pequeno obturador da máquina de barbear.
2. Abra as cabeças de corte. Vire o horário de bloqueio para remover as lâminas antigas e capas.
3. Coloque novas lâminas em cobre. Certifique-se o corte na borda da tampa da lâmina corresponde ao dente na caixa cabeça. Após a substituição rode o bloqueio.

#### DADOS TÉCNICOS

Tensão do carregador: 220-240 V ~ 50 / 60Hz

Poder : 5 W Max Power: 30 W



Proteção do meio ambiente. Rogamos, os embalagens de cartão destinem-se para papéis velhos. Os sacos de polietileno (PE) devem-se colocar em contenedores para material plástico. O dispositivo usado deve-se levar a um ponto de armazenamento adequado porque os componentes perigosos que ficam dentro do dispositivo podem ser perigosos para o meio ambiente. O dispositivo elétrico deve-se entregar de modo que se reduza a sua nova utilização e uso. Se no dispositivo há pilhas, devem-se tirar e levar a um ponto de armazenamento em separado. Não colocar o dispositivo em contenedores para resíduos municipais!!

# BENDROSIOS SAUGOS SĄLYGOS. SVARBIAS SAUGAUS NAUDOJIMO INSTRUKCIJAS BŪTINA ATIDŽIAI PERSKAITYTI IR IŠSAUGOTI ATEICIAI

## LIETUVIŲ

Jeigu prietaisas naudojama komerciniais tikslais, taikomos kitokios garantijos sąlygos.

1. Prieš pradėdant naudoti prietaisą būtina perskaityti naudojimo instrukciją ir vadovautis joje pateikiamais nurodymais. Gamintojas neatsako už žalą, padarytą naudojant prietaisą ne pagal jo paskirti ar netinkamai jį naudojant.

2. Prietaisas skirtas naudoti tik namų ūkyje. Nenaudoti kitiems tikslams, neatitinkantiems jo paskirties.

3. Prietaisą galima jungti tik į 230 V ~ 50 Hz. Naudojimo saugai padidinti į vieną srovės grandinę vienu metu nejungti kelių elektros prietaisų.

4. Būtina imtis ypatingo atsargumo naudojantis prietaisu, kai šalia yra vaikų. Neleisti vaikams žaisti su prietaisu. Neleisti vaikams ar prietaiso neišmanantiems asmenims juo naudotis.

5. SPĖJIMAS: Šis prietaisas gali būti naudojamas vyresnių nei 8 metų amžiaus vaikų ir ribotų fizinių, jutiminių ar psichinių gebėjimų ar asmenų, neturinčių patirties ar nemokančių naudotis, jeigu juos prižiūri už jų saugą atsakingas asmuo ar jiems buvo paaiškinta, kaip saugiai naudoti prietaisą ir jie suvokia su jo naudojimu susijusius pavojus. Neleisti vaikams žaisti su prietaisu. Neleisti prietaisą valyti ir prižiūrėti vaikams, nebent jie yra vyresni nei 8 metų amžiaus ir juos prižiūri.

6. Visada, baigus naudotis, ištraukti kištuką iš maitinimo lizdo prilaikant lizdą ranka.

**NETRAUKTI** už maitinimo laido.

7. Nepalikti į lizdą įjungto prietaiso be priežiūros.

8. Nenardinti laido, kištuko ar viso prietaiso į vandenį ar kitokį skystį. Nepalikti prietaiso, kad jį veiktų aplinkos veiksniai (lietus, saulė ir pan.), taip pat nenaudoti padidėjusios drėgmės sąlygomis (vonios kambariuose, drėgnuose kempingo nameliuose).

9. Periodiškai patikrinti maitinimo laido būklę. Pažeistas laidas turėtų būti pakeistas specializuotos taisyklos, kad būtų išvengta galimo pavojaus.

10. Nenaudoti prietaiso, jeigu pažeistas maitinimo laidas ar prietaisas buvo numestas, kitaip sugadintas arba netinkamai veikia. Netaisyti prietaiso savarankiškai, nes gresia smūgis. Sugadintą prietaisą atiduoti atitinkamam servisui, kad patikrintų ar pataisytų. Bet kokius taisymus gali atlikti tik įgaliojėtieji servais. Netinkamai atliktas taisymas gali kelti rimtą pavojų naudotojui.

11. Prietaisą statyti ant vėsaus, stabilaus, lygaus paviršiaus, toliau nuo kaistančių virtuvės prietaisų: elektrinės viryklės, dujų degiklių ir pan.

12. Nenaudoti prietaiso šalia degių medžiagų.

13. Maitinimo laidas negali kabėti už stalo briaunos ar liestis su karštais paviršiais.

14. Prieš valant ar baigus naudoti kištuką ištraukti iš tinklo lizdo prilaikant lizdą ranka.

**NETRAUKTI** už maitinimo laido.

 15. Draudžiama prietaisą naudoti arti vandens, pvz.: duše, vonioje ar prie praustuvo su vandeniu.

16. Kai prietaisas naudojamas vonios kambaryje, baigus naudoti, ištraukti kištuką iš lizdo, kadangi vanduo kelia grėsmę net tada, kai prietaisas yra išjungtas.

17. Saugoti, kad prietaisas ir kroviklis nesudrėktų. Prietaisui įkritus į vandenį, nedelsiant ištraukti kištuką ar kroviklį iš tinklo lizdo. Draudžiama kišti rankas į vandenį, kai prietaisas įjungtas į tinklą. Prieš vėl naudojant prietaisą privalo patikrinti kvalifikuotas elektrikas.

18. Negalima prietaiso ir kroviklio imti šlapiomis rankomis.



19. Prietaisą būtina išjungti kiekvieną kartą, kai tik jis atidedamas.
20. Negalima į lizdą įjungto prietaiso ir kroviklio palikti be priežiūros.
21. Papildomai apsaugai užtikrinti rekomenduojama elektros tinkle įrengti srovės diferencinį prietaisą (RCD), kurio vardinė diferencinė srovė neviršija 30 mA. Šiuo atveju būtina kreiptis į kvalifikuotą elektriką.
22. Jeigu su prietaisu naudojamas ir kroviklis, neuždengti jo, kadangi dėl to gali grėsmingai padidėti temperatūra ir sugadinti prietaisą. Visada pirmiausia būtina kišti kištuką į prietaiso maitinimo lizdą, o paskiau kroviklį jungti į tinklo lizdą.
23. Barzdaskutes krovimo temperatūra neturetu viršyti 35 C laipsniu ir neturetu būti mažesne nei 5 C laipsniai.
24. Plauti galima tik barzdaskutes galvutę, likusios dalies nereiketu mirkyti vandenyje. Atsargiai, pernelyg karštas vanduo gali nuplikyti rankas.

Prietaisas aprašymas:

1. skutimosi galvutė 2. skutimosi galvutė atleidimo mygtuką 3. Maitinimo jungiklis 4. Universalus ekranas
5. Likęs skutimosi minučių indikatorius 6. įkrovimo indikatorius 7. Valymas indicator
8. Travel užrakinimo indikatorius 9. Žiurkiukų-peiliukas 10. stumdomas jungiklis Spyruoklinis kirpimo peiliukas 11. įkroviklis 12. Valymo šepetėlis

Kelionės spyna

1. Paspauskite maitinimo jungiklis ir palaikykite 3 sekundes.
2. Po 3 sekundžių prietaisas nustos dirbti ir "uždaryta" (8) pasirodys simbolis
3. Jei norite atrakinti, paspauskite ir palaikykite maitinimo Swithc 3 sekundes

SHAVER KRAUNASI

Prieš įkraunant įsitikinkite, kad skustuvas yra išjungtas. Įkrovimas trunka apie 3 valandas. Barzdaskutę negali būti prijungtas prie maitinimo lizdo ilgiau nei 8 valandas.

1. Prijunkite įkroviklio laidą į barzdaskutę.
2. "" įkrovimo "" (6) LED apšviesti.
3. Po visu įkrovimui barzdaskutę, ištraukite įkroviklį iš elektros lizdo, tada atjunkite laidą nuo barzdaskutės.
4. Jei akumulatorius išsikrovęs skutimosi metu, galite imti už poros minučių skustuvas siekiant finišo skutimosi.

NAUDOJIMAS skutimosi, skutimosi

1. Įjunkite barzdaskutę naudojant maitinimo mygtuką (3) dėl būsto.
2. Perkelkite barzdaskutę galvą palei odą, todėl tiesiai, taip pat sukamaisiais judesiai.
3. Po kiekvieno naudojimo uždėkite apsauginį dangtelį ant apsaugos skutimo galvutes nuo mechaninio pažeidimo.

NAUDOJIMAS žoliapjovės, apipjaustymas

Už žandėnų ir ūsai formavimo

1. Perkelti stumdomas jungiklį (10) į apačią atidaryti žirkles. Jūs galite naudoti žoliapjovę įjungus įrenginį.

VALYMAS IR PRIEŽIŪRA

Dažnas skustuvas valymas užtikrina geresnius skutimosi rezultatus.

Išvalyti galvos ir plaukų pakuotę kasdien.

1. Įjunkite skutimosi išjungti, ištraukite maitinimo kabelį.
2. Paspauskite atlaisvinimo mygtuką (2), skutimo mazgas bus atidaryta.
3. Kas keletą skutimuisi iššluoti savo nukirptus plaukus iš galvų ir pakuotę su pritvirtinta šepetėliu.

Valymo skustuvas vadovai (kas 6 mėnesiai)

1. Atidarykite skutimosi mazgas (2), savo ruožtu užrakto conterclockwise, pašalinti apsaugos elementas, ir pašalinti peilius.
2. Nuvalykite peiliai ir dangteliai naudojant pridėdamą šepetėliu. Valyti tik vieną rinkinį ašmenų ir viršelio už laiką. Nemaiškykite peiliai ir dangčius. Efektyvi kiekviename rinkinyje gali būti tikri, tik tinkantis menčių iki viršelių.

Vadovai gali būti vandens skalaujami.

3. Po valymo įdėti peilius į dangtį ir padėkite į rinkinį iš korpuso, žiūri pagrindiniai gabalai ant viršelio krašto. Įsitikinkite, supjaustyti ant viršelio krašto rungtynes - dantį ant galvos korpusas. Kitas, įdėti tvirtinimo elementą atgal ir pasukti užrakto pagal laikrodžio rodyklę.

4. Uždarykite galva, kol ji užsifiksuos.

Žoliapjovės valymas: Válykite žoliapjovės po kiekvieno naudojimo.

1. Įjunkite skutimosi išjungti, atjunkite maitinimo kabelį ir atjunkti mažas kištukas off barzdaskutę.
2. Nuvalykite žoliapjovės naudojant pridėdamą šepetėliu.
3. kas 6 mėnesius alyva žoliapjovės dantys su mašina aliejaus.

Ašmenų keitimas:

kiekvienais metais pakeisti skutimo galvutes užtikrinti optimalų prietaiso veikimą, jei naudojama pagal vadovą barzdaskutę turi ilgą patvarumą. Sugadintas ar susidėvėjęs skutimosi galvutės turėtų būti pakeista tik originaliomis skutimo galvučių.

1. Įjunkite skutimosi išjungti, atjunkite maitinimo kabelį ir atjunkti mažas kištukas off barzdaskutę.

2. Atidarykite skustuvas vadovai. Pasukite fiksavimo laikrodžio rodyklę, kad pašalinti senus peilius ir dangčius.  
3. Įdėkite naują peilį į dangteliais. Įsitinkinkite, supjaustyti ant asmenų viršelio krašto rungtynes dantį ant galvos korpusas. Po pakeitimo pasukti užrakto pagal laikrodžio rodyklę.

#### TECHNINIAI DUOMENYS

Įkroviklis įtampa: 220-240 V ~ 50/60 Hz  
Maitinimo ..: 5 W Maksimali galia: 30 W



Rūpinantis aplinka...

Kartono pakuotes atiduoti į makulatūrą. Polietileno (PE) maišelius mesti į plastikui skirtą konteinerį. Susidėvėjusį prietaisą atiduoti į atitinkamą atliekų surinkimo vietą, nes prietaise esančios pavojingos medžiagos gali kelti grėsmę aplinkai. Elektrinį prietaisą atiduoti tokį, kad nebūtų galima jo pakartotinai naudoti ir panaudoti. Jeigu prietaise yra baterijos, būtina jas išimti ir atskirai atiduoti į atliekų surinkimo

## LATVIEŠŪ

### VISPĀRĪGI DROŠĪBAS NOTEIKUMI, SVARĪGI DROŠAS IZMANTOŠANAS NORĀDĪJUMI LŪDZU, UZMANĪGI IZLASIET UN SAGLABĀJIETI

Ja ierīce tiek izmantota komerciāliem nolūkiem, garantijas nosacījumi mainās.

1. Pirms ierīces lietošanas, uzmanīgi izlasīt lietošanas instrukciju un rīkoties saskaņā ar tās norādījumiem. Ražotājs nenes atbildību par bojājumiem, kas radušies ierīces nepareizas vai citādi neatbilstošas lietošanas rezultātā.
2. Ierīce paredzēta lietošanai tikai mājas apstākļos. Neizmantot ierīci mērķiem, kas neatbilst instrukcijā norādītajiem.
3. Ierīci pieslēgt tikai 230 V ~ 50 Hz tīkla spriegumam. Ar mērķi palielināt lietošanas drošību, nepieslēgt elektropadeves tīklam vienlaicīgi vairākas elektriskās ierīces.
4. Ievērot īpašu piesardzību ierīces lietošanas laikā, ja tuvumā atrodas mazi bērni. Neļaut bērniem rotaļāties ar ierīci. Neļaut ierīci lietot bērniem vai ar tās lietošanu neiepažīstinātām personām.
5. BRĪDINĀJUMS: Šo ierīci nedrīkst izmantot bērni, kuri nav sasnieguši 8 gadu vecumu, personas ar ierobežotām fiziskām vai garīgām spējām vai personas, kurām nav pieredzes vai zināšanas darbā ar ierīci, ja vien ierīces izmantošana nenotiek atbildīgās personas uzraudzībā vai sekojot atbildīgās personas norādījumiem par drošu aprikojuma ekspluatāciju, apzinoties draudus saistībā ar ierīces izmantošanu. Bērniem nevajadzētu rotaļāties ar ierīci. Ierīces tīrīšanu un uzglabāšanu nedrīkst veikt bērni, kuri nav sasnieguši vismaz 8 gadu vecumu. Šīs darbības jāveic pieaugušo personu uzraudzībā.
6. Vienmēr atvienojiet strāvas vadu no elektropadeves tīkla pēc ierīces lietošanas beigām, kontaktligzdu pieturot ar roku. NERAUJIET aiz strāvas vada.
7. Neatstājiet ierīci pievienotu elektropadeves tīklam bez uzraudzības.
8. Neiegremdējiet strāvas vadu, kontaktdakšu kā arī pašu ierīci ūdenī vai arī jebkāda cita veida šķidrumā. Nepakļaujiet ierīci laika apstākļu iedarbībai (lietus, saule, utml.), kā arī nelietojiet ierīci pārmērīga mitruma apstākļos (vannasistabas, mitri kempinga namiņi).
9. Periodiski pārbaudiet strāvas vada stāvokli. Ja strāvas vads ir bojāts, tas ir jānomaina pret jaunu kvalificētā remontdarbu darbnīcā, lai izvairītos no nevēlamām sekām.
10. Nelietojiet ierīci ar bojātu strāvas vadu, ierīci, kas sabojāta nometot vai klādu citu apstākļu rezultātā kā arī ierīci, kas nepareizi darbojas. Nemēģiniet labot ierīci pašrocīgi, šāda darbība draud ar strāvas triecienu. Bojātu ierīci nododiet attiecīgajā servisa punktā, lai pārbaudītu vai remontētu ierīci. Visa veida remonta darbus drīkst veikt tikai pilnvarota persona autorizētos servisa centros. Nepareizi remonta darbi var izraisīt nopietnus draudus lietotāja veselībai.
11. Ierīci novietot uz vēsas, stabilas, līdzenas virsmas, prom no silstošām virtuves ierīcēm, tādām kā, piemēram: elektriskā plīts, gāzes deglis, utml.
12. Nelietojiet ierīci viegli uzliesmojošu materiālu tuvumā.

13. Strāvas vads nedrīkst nokarāties pāri galda malai vai būt saskarsmē ar karstām virsmām.

14. Pirms tīrīšanas vai pēc lietošanas beigām, izņemiet kontaktdakšu no kontaktligzdas, kontaktligzdu pieturot ar roku. NERAUJĪET aiz strāvas vada.



15. Ierīci aizliegts izmantot ūdens tuvumā, piemēram, .. dušā, vannā vairs izlietnes ar ūdeni.

16. Ja ierīce tiek izmantota vannas istabā, pēc tās lietošanas atvienojiet ierīci no elektrības padeves tīkla. Ūdens tuvums var radīt draudus pat tad, ja ierīce ir izslēgta.

17. Neļaujiet samīrkt ne ierīcei, ne barošanas blokam. Gadījumā, ja ierīce ir iekritusi ūdenī, tūlīt atvienojiet barošanas bloku no elektrības padeves tīkla. Neiegremdējiet rokas ūdenī, ja ierīce ir pieslēgta elektrības

padeves tīklam. Pirms atkārtotas izmantošanas, ierīci ir jāpārbauda kvalificētam elektriķim.

18. Neturiet ierīci vai barošanas bloku ar slapjām rokām.

19. Lietošanas starplaikos ierīci vienmēr izslēdziet.

20. Neatstājiet ierīci ieslēgtu vai barošanas bloku pieslēgtu elektrības padeves tīklam bez uzraudzības.

21. Papildu aizsardzībai, vannas istabas elektrības piegādes ķēdē ieteicams uzstādīt paliekošās strāvas iekārtu (RCD) ar nominālo strāvu, kas nepārsniedz 30 mA. Šajā sakarā, lūdzu, sazinieties ar kvalificētu elektriķi.

22. Nepārklājiet barošanas bloku, ja tas tiek izmantots kopā ar ierīci. Tas var izraisīt strauju temperatūras pieaugumu un sabojāt ierīci. Vispirms savienojiet strāvas padeves vadu ar ierīci, tikai pēc tam ar elektrības padeves tīklu.

23. Apkārtes vides temperatūra elektriska skuvekļa uzlādešanai nedrīkst pārsniegt 35 °C un nedrīkst būt mazāka par 5 °C.

24. Tikai skušanas galvina var tikt mazgata, parejo ierīces daļu nedrīkst iemerkāt ūdenī. Uzmanieties no karsta ūdens, kas var izraisīt Jūsu roku adas apdegumus.

Prietaisys aprašymas:

1. skutimosi galvutė 2. skutimosi galvutė atleidimo mygtuką 3. Maitinimo jungiklis 4. Universalus ekranas

5. Likęs skutimosi minučių indikatorius 6. įkrovimo indikatorius 7. Valymas indikator

8.Travel užrakinimo indikatorius 9. Žiurkiukų-peiliukas 10. stumdomas jungiklis Spyruoklinis kirpimo peiliukas 11. įkroviklis 12. Valymo šepetėlis

Kelionės spyna

1. Paspauskite maitinimo jungiklis ir palaikykite 3 sekundes.

2. Po 3 sekundžių prietaisys nustos dirbti ir "uždaryta" (8) pasirodys simbolis

3. Jei norite atrakinti, paspauskite ir palaikykite maitinimo Switch 3 sekundes

SHAVER KRAUNASI

Prieš įkraunant įsitikinkite, kad skustuvas yra išjungtas. Įkrovimas trunka apie 3 valandas. Barzdaskutę negali būti prijungtas prie maitinimo lizdo ilgiau nei 8 valandas.

1. Prijunkite įkroviklio laidą į barzdaskutę.

2. "" įkrovimo "" (6) LED apšviesti.

3. Po visu įkrovimui barzdaskutę, ištraukite įkroviklį iš elektros lizdo, tada atjunkite laidą nuo barzdaskutės.

4. Jei akumuliatorius išsikrovęs skutimosi metu, galite imti už poros minučių skustuvas siekiant finišo skutimosi.

NAUDOJIMAS skutimosi, skutimosi

1. Įjunkite barzdaskutę naudojant maitinimo mygtuką (3) dėl būsto.

2. Perkelkite barzdaskutę galvą palei odą, todėl tiesiai, taip pat sukamaisiais judesiais.

3. Po kiekvieno naudojimo uždėkite apsauginį dangtelį ant apsaugos skutimo galvutės nuo mechaninio pažeidimo.

NAUDOJIMAS žoliapjovės, apipjaustymas

Už žandenų ir ūsai formavimo.

1. Perkelti stumdomas jungiklį (10) į apačią atidaryti žirkles. Jūs galite naudoti žoliapjovę įjungus įrenginį.

VALYMAS IR PRIEŽIŪRA

Dažnas skustuvas valymas užtikrina geresnius skutimosi rezultatus.

Išvalyti galvos ir plaukų pakuotę kasdien.

1. Įjunkite skutimosi išjungti, ištraukite maitinimo kabelį.
2. Paspauskite atlaisvinimo mygtuką (2), skutimo mazgas bus atidaryta.
3. Kas keletą skutimuisi iššluoti savo nukirptus plaukus iš galvų ir pakuotę su pritvirtinta šepetėliu.

Valymo skustuvas vadovai (kas 6 mėnesiai)

1. Atidarykite skutimosi mazgas (2), savo ruožtu užrakto conterclockwise, pašalinti apsaugos elementas, ir pašalinti peilius.
2. Nuvalykite peiliai ir dangteliai naudojant pridėdamą šepetėliu. Valyti tik vieną rinkinį ašmenų ir viršelio už laiką. Nemaišykite peiliai ir dangčius. Efektyvi kiekviename rinkinyje gali būti tikri, tik tinkantis menčių iki viršelio.

Vadovai gali būti vandens skalaujami.

3. Po valymo įdėti peilius į dangtį ir padėkite į rinkinį iš korpuso, žiūri pagrindiniai gabalai ant viršelio krašto. Įsitinkite, supjaustyti ant viršelio krašto rungtynes dangtį ant galvos korpusas. Kitas, įdėti tvirtinimo elementą atgal ir pasukti užrakto pagal laikrodžio rodyklę.
4. Uždarykite galva, kol ji užsifiksuos.

Žoliapjovės valymas: Valykite žoliapjovės po kiekvieno naudojimo.

1. Įjunkite skutimosi išjungti, atjunkite maitinimo kabelį ir atjunkti mažas kištukas off barzdaskutę.
2. Nuvalykite žoliapjovės naudojant pridėdamą šepetėliu.
3. Kas 6 mėnesius alyva žoliapjovės dantys su mašina aliejaus.

Ašmenų keitimas:

kiekvienais metais pakeisti skutimo galvutes užtikrinti optimalų prietaiso veikimą, jei naudojama pagal vadovą barzdaskutę turi ilgą

patvarumą. Sugadintas ar susidėvėjęs skutimosi galvutės turėtų būti pakeista tik originaliomis skutimo galvutėmis.

1. Įjunkite skutimosi išjungti, atjunkite maitinimo kabelį ir atjunkti mažas kištukas off barzdaskutę.
2. Atidarykite skutimosi vadovai. Pasukite fiksavimo laikrodžio rodyklę, kad pašalinti senus peilius ir dangčius.
3. Įdėkite naują peiliai į dangteliais. Įsitinkite, supjaustyti ant ašmenų viršelio krašto rungtynes dangtį ant galvos korpusas. Po pakeitimo pasukti užrakto pagal laikrodžio rodyklę.

## TECHNINIAI DUOMENYS

Įkroviklis įtampa: 220-240 V ~ 50/60 Hz

Maitinimo : 5 W Maksimali galia: 30 W



Apkältējās vides aizsardzība

Kartonā iepakojumu, lūdzu, nododiet atsevišķai pārstrādei. Polietilēna maisinūs (PE) izmest plastmasas izstrādājumiem paredzētajos konteineros. Lietotās elektropreces nododiet attiecīgajos pieņemšanas punktos. Ierīcē satur bīstamas sastāvdaļas, kas var izraisīt draudus apkārtējai videi. Elektroierīce jānodod tā, lai ierobežotu tās atkārtotu izmantošanu. Ja ierīcē atrodas baterijas, izņemiet tās un nododiet pieņemšanas punktā atsevišķi.

Produktu neizmest sadzīves atkritumu konteinerā!

## EESTI

### ÜLDISED OHUTUSJUHISED. LUGEGE SEADME KASUTUSOHUTUST PUUDUTAVAD JUHISED TÄHELEPANELIKULT LÄBI JA HOIDKE ALLES

Kui seadet kasutatakse ärilisel eesmärgil, muutuavad garantiitingimused.

1. Enne seadme kasutamist loe kasutusjuhend hoolikalt läbi ja järgi koiki seal leiduvaid juhiseid. Tootja ei vastuta nende kahjustuste eest, mis tekivad seadme mitteotstarbekohase kasutamise ja ebaõige käsitsemise tagajärjel.
2. Seade on ettenähtud ainult koduseks kasutamiseks. Ära kasuta seadet mitteotstarbekohastel eesmärkidel.
3. Seade tuleb lülitada ainult 230 V ~ 50 Hz toitepesa. Selleks, et seadme kasutusohutus oleks suurem, ära lülita üheaegselt ühte vooluringi mitut elektriseadet.
4. Seadme kasutamise ajal ole eriti ettevaatlik ja tähelepanelik siis, kui läheduses viibivad lapsed. Ära luba lastel mängida seadmega, samuti ära luba lastel ega isikutel, kes ei tunne seda seadet, et nad kasutaksid seda.
5. ETTEVAATUST: 8-aastased ja vanemad lapsed, füüsilise-, sensoorse- või vaimse puudega inimesed, samuti inimesed, kelle pole piisavalt koemusi ega teadmisi seadme kasutamiseks, võivad seadet kasutada vaid nende ohutuse eest vastutava isiku järelevalve all või juhul, kui neile on antud piisavad juhtnöörid seadme ohutuks kasutamiseks ja nad on teadlikud ohtudest, mis võivad seadme kasutamisega kaasneda. Ärge lubage lastel seadmega mängida. Ärge lubage lastel seadet puhastada ega hooldada, välja arvatud juhul, kui laps on 8-aastane või vanem ja tegutseb järelevalve all.
6. Pärast seadme kasutamist võta alati pistik pistikupesast välja, hoides sealjuures pistikupesast kinni. ÄRA tõmba kunagi toitejuhtmest.
7. Ära jäta pistikepesa sisselülitatud seadet ilma järelevalveta.
8. Ära pane kaablit, pistikut ega seadet vette või mingisse muuse vedelikku. Kaitse seadet

ilmastikutingimuste (vihm, päike, jne) eest ning ära kasuta kõrgendatud niiskuse tingimustes (vannitoad, niisked kämpingumajad).

9. Kontrolli aeg-ajalt toitejuhtme seisundit. Juhul kui toitejuhe on vigastatud, siis peab ta väljavahetama selleks volitatud remonditöökojas, et vältida hädaohtlikku olukorda.

10. Ära kasuta vigastatud toitejuhtmega seadet, või kui seade kukkus maha või on mingil muul viisil vigastatud või töötab ebaõigelt. Ära paranda seadet ise, sest sa võid saada elektrilöögi. Vigastatud seade anna selleks volitatud remonditöökotta, et ta seal ära parandataks. Kõiki parandustöid võivad teostada ainult selleks volitatud remonditöökojad.

Valesti teostatud seadme parandus võib tekitada tõsise ohtuolukorra seadme kasutajale.

11. Pärast kasutamist aseta seade jahedale, kindlale ja siledale pinnale ja vaata, et lähedal poleks soojusallikaid nagu: elektripliit, gaasipliit, jms.

12. Ära kasuta seadet kergestisüttivate materjalide läheduses.

13. Toitejuhe ei või rippuda üle laua ääre või puutuda vastu kuuma pealispinda.

14. Enne seadme puhastamist või pärast kasutamist võta pistik pistikupesast välja, hoides sealiures pistikupesast kinni. ÄRA tõmba kunagi toitejuhtmest.



15. Ärge kasutage seadet vee läheduses, näiteks duši all, vannis ega vett täis kraanikausi kohal.

16. Kui kasutate seadet vannitoas, tõmmake kohe pärast kasutamist pistik pistikupesast välja, sest vee lähedus võib olla ohtlik isegi siis, kui seade on välja lülitatud.

17. Ärge laske seadmel ega laadijal märjaks saada. Kui seade kukub vette, tõmmake pistik või laadija kohe pistikupesast välja. Ärge pange käsi vette, kui seade on vooluvõrku ühendatud. Vettekukkunud seade laske enne uut kasutamist kvalifitseeritud elektrikul üle vaadata.

18. Ärge puudutage masinat ega laadijat märgade kätega.

19. Enne käest panemist lülitage seade alati välja.

20. Ärge jätke sisselülitatud seadet ega laadijat pistikupesasse järelvalveta.

21. Ohutuse tagamiseks on lisameetmena soovitatav paigaldada elektrijuhtmestikule, kust vannituba toite saab, vahelduvvoolukaitse (RDC), mille nominaalne voolutugevus ei ületa 30 mA. Selles küsimuses pöörduge kvalifitseeritud elektriku poole.

22. Kui seadmel on laadija, ärge katke seda laadimise ajal, sest nii võib temperatuur ohtlikul viisil tõusta ja seade kahjustuda. Alati ühendage kõigepealt pistik laadimispesasse ning alles seejärel laadija seinapistikupesasse.

23. Pardli laadimise temperatuur ei tohi olla kõrgem kui 35 °C ega madalam kui 5 °C.

24. Pesta tohib ainult pardli pead, seadme ülejäänud osa ei tohi vette kasta. Arvestage, et liiga kuuma veega voite oma käsi korvetada (joonis 2).

Seadme kirjeldus:

1. Shaver head 2. Shaver pea vabastamise nupp 3. Toitelüliti 4. Mitmeotstarbelised ekraan
5. Ülejäänud raseerimine minutit indikaator 6. laadimise indikaator 7. Puhastamine indicator
8. Travel lukustuse indikaator 9. Pup piirel 10. Libisev lüliti piirel 11. Akulaadija 12. Puhastusharjake

Travel lukk

1. Vajutage toitelüliti ja ootel 3 sekundit.
2. 3 sekundi pärast seadme lakkab töötamast ja "Lukustatud" (8) ilmub märk
3. avada hoidke Power Switc 3 sekundit

pardel LAADIMISPINGE

Enne laadimist teha kindel, et pardel on välja lülitatud. Laadimiseks kulub umbes 3 tundi. Pardel ei saa ühendatud seinakontaktiga kauem kui 8 tundi.

1. Ühendage laadija kaabel pardel.
2. "" laadimise "(6) LED süttib.
3. Pärast täielikku laadimist pardel välja, eemaldage laadija seinakontaktist siis eemaldage kaabel pardel.
4. Kui aku on tühi raseerimise ajal, saate laadida pardlit paar minutit, et lõpuni raseerimist.

## KASUTAMINE pardel Pardlid

1. Lülitage pardel kasutades Power nupp (3) eluaseme.
2. Viige Pardli peaga mööda nahka, muutes sirge samuti ümmarguse käigud.
3. Pärast iga kasutamist panna kaitsekate kaitseks lõikepead vastu mehhaaniliste kahjustuste eest.

## KASUTAMINE TRIMMER, korrastamine

Suhe põskhabeme ja vuntside vormimine.

1. Viige libiseva lüliti (10) allapoole, et avada trimmer. Võite kasutada trimmer pärast seadme sisselülitamisel.

## Puhastamine ja hooldus

Sagedased Pardli puhastus tagab parema habemeajamistulemuse.

Puhastage pea ja juuksed konteiner päevas.

1. Lülitage pardel välja, eemaldage toitejuhe.

2. Lükka lukustusnuppu (2), raseerimisjõu koost avaneb.

3. Iga paari raseerimiskorraks puhtaks pühkima lõigatud juuksed välja pea ja konteineri külge harja.

Puhastamine pardli pead (iga 6 kuud)

1. Ava raseerimise sõlm (2), keerake lukusti conterclockwise eemaldage turvaelemendi ja eemaldage labad.

2. Puhastage terad ja katted kasutades kinnitatud harja. Puhastage ainult üks komplekt tera ja kaas ajajühikus. Ärge segage noad ja katted.

Tõhusa toimimise iga komplekt saab tagada ainult täpse sobivus labad katted.

Juhid saab loputati veega.

3. Pärast puhastamist pange terad kaane ja koht komplekti korpuses, vaadates suunavad kärped kaanel serva. Veenduge, et lõigatud kaanel serv vastab hammaste peal mantel. Järgmisena pane turvaelemendi tagasi ja keerake lukusti vastupäeva.

4. Sulge pea, kuni see klõpsatusega.

Trimmer puhastus: Puhastage trimmer pärast iga kasutamist.

1. Lülitage pardel välja, eemaldage toitejuhe välja ja ühendage seadme pistik välja pardel.

2. Puhastage trimmer kasutades kinnitatud harja.

3. Iga 6 kuu öli piiri hambaid masinaõli.

## Blade asendamine:

Vahetage lõikepead iga aastal, et tagada optimaalne talitlus. Pardel on pika säilivusajaga kui kasutatakse vastavalt kasutusjuhendile.

Kahjustatud või kulunud lõikepead tuleks asendada ainult originaal lõikepead.

1. Lülitage pardel välja, eemaldage toitejuhe välja ja ühendage seadme pistik välja pardel.

2. Avage pardli pead. Pöörake luku vastupäeva eemaldada vana noad ja katted.

3. Pane uued keitad sisse katted. Veenduge, et lõigatud tera kate serv vastab hammaste peal mantel. Pärast asendamine keerake lukusti vastupäeva.

## TEHNILISED ANDMED

Laadija pinge: 220-240 V ~ 50 / 60Hz

Võimsus : 5 W Max võimsus: 30 W



Hoolitse keskkonnakaitse eest.

Kartongist pakendid vii makulatuuri. Kilekotid (PE) viska kasutatud plastiku jaoks ettenähtud mahutitesse. Kasutatud seadmed vii selleks ettenähtud kogumispunktidesse, sest seadmes leiduvad ohtlikud elemendid võivad olla kahjulikud keskkonnale. Elektriseadmed tuleb anda nii ära, et seadet ei saaks enam uuesti kasutada. Kui seadmes on patareid, tuleb need välja võtta ja anda eraldi kogumispunkti. Seadet ei tohi visata olmejäätmete konteineritesse!!

## ROMÂNĂ

### CONDIȚII GENERALE DE SIGURANȚĂ INSTRUCȚIUNI IMPORTANTE CU PRIVIRE LA SIGURANȚA DE UTILIZARE CITIȚI CU ATENȚIE ȘI PĂSTRAȚI-LE PENTRU VIITOR

1. Înainte de a începe utilizarea dispozitivului citiți manualul de instrucțiuni și urmați instrucțiunile conținute de acesta. Producătorul nu este responsabil pentru daunele cauzate de utilizarea dispozitivului care nu este în conformitate cu destinația sau deservirea incorectă a acestuia.

2. Dispozitivul este destinat numai pentru uz casnic. Nu folosiți acest dispozitiv în alte scopuri decât cele pentru care este destinat.

3. Dispozitivul trebuie conectat numai la o priză cu legătură la pământ 230 V ~ 50 Hz. În vederea mării siguranței beneficiarului la un singur circuit, nu trebui conectate în același timp mai multe aparate electrice.

4. Trebuie să fiți foarte precauți în cazul folosirii dispozitivului în cazul în care în apropierea acestuia se află copii. Nu permiteți copiilor să se joace cu dispozitivul și nu permiteți folosirea acestuia de către copii și persoanele care nu cunosc dispozitivul

5. AVERTIZARE: Acest dispozitiv poate fi utilizat de copii care au vârsta de peste 8 ani și mai mari, de către persoane cu capacități fizice, senzoriale și mentale limitate și de către persoane fără experiență și care nu cunosc dispozitivul, atunci când acestea sunt supravegheate sau au fost instruite cu privire la utilizarea dispozitivului în siguranță și

cunosc pericolele care reies din utilizarea acestui dispozitiv. Copii nu ar trebui să se joace cu echipamentul. Curățarea și conservarea dispozitivului nu trebuie realizată de copii, în afara cazului în care aceștia au depășit vârsta de 8 ani și aceste activități sunt realizate sub supravegherea unei persoane adulte.

6. Intotdeauna după ce dispozitivul nu mai este folosit scoateți ștecherul din priza de alimentare cu curent electric și țineți priza cu mâna. NU trageți de cablul de alimentare.

7. Nu scufundați cablul, ștecherul și nici întregul dispozitiv în apă sau alt lichid. Nu expuneți echipamentul la acțiunile condițiilor atmosferice (ploaie, raze solare, etc.) și nici nu îl folosiți în condiții de umiditate ridicată (baie, bungalouri cu umezeală).

8. Periodic trebuie să verificați starea cablului de alimentare. În cazul în care cablul de alimentare este deteriorat, acesta trebuie înlocuit cu unul nou de către un atelier de specialitate în scopul de a evita orice pericol.

9. Nu folosiți dispozitivul care are defect cablul de alimentare sau în cazul în care acesta a fost scăpat din mână sau este defect în orice alt mod sau în cazul în care nu funcționează corect. Nu reparați singuri dispozitivul deoarece acest lucru poate conduce la electrocutare. Dispozitivul defect trebuie să îl transmiteți către un service pentru ca acesta să fie verificat și în caz de nevoie reparat. Toate reparațiile pot fi efectuate numai de către punctele de service care posedă autorizație. Reparația care nu este realizată incorect poate cauza pericol grav pentru beneficiar.

10. Dispozitivul trebuie amplasat pe o suprafață stabilă, netedă, departe de dispozitivele de bucătărie care redau căldură, așa cum ar fi: aragazul electric și cel pe gaz etc.

11. Nu folosiți dispozitivul în apropierea materialelor combustibile.

12. Cablul de alimentare nu poate să atârne peste marginea mesei sau să atingă suprafețele fierbinți.

13. Înainte de curățare sau după ce a luat sfârșit utilizarea trebuie să scoateți ștecherul din priza de alimentare cu curent electric ținând cu mâna această priză. NU trageți de cablul de alimentare.



14. Este interzisă folosirea acestui aparat în apropierea surselor de apă de ex.: sub duș, în cadă sau deasupra lavoarului cu apă.

15. În cazul în care aparatul este utilizat în baie, după utilizare trebuie să îl deconectați, deoarece apa reprezintă un risc chiar și atunci când aparatul este oprit.

16. Nu permiteți ca dispozitivul și alimentatorul să intre în contact cu apa. În cazul în care dispozitivul cade în apă trebuie să scoateți imediat ștecherul sau alimentatorul din priza rețelei de alimentare cu curent electric. Nu se permite introducerea mâinilor în apă atunci când dispozitivul este conectat la rețeaua de alimentare cu curent electric. Înainte de a folosi din nou dispozitivul acesta trebuie verificat de către un electrician calificat.

17. Nu se recomandă prinderea dispozitivului și nici a alimentatorului cu mâinile umede.

18. Dispozitivul trebuie oprit de fiecare dată când este pus deoparte.

19. Nu se permite lăsarea dispozitivului pornit și nici a alimentatorului în priză fără supraveghere.

20. Pentru a asigura o protecție suplimentară, se recomandă instalarea pe circuitul electric a unui dispozitiv cu curent diferențial (RCD) cu curent alternativ diferențial care nu va depăși 30 mA. În acest sens trebuie să vă adresați unui electrician specialist.

21. În cazul în care dispozitivul este alimentat cu ajutorul alimentatorului nu îl acoperiți deoarece, acest lucru poate conduce la ridicarea periculoasă a temperaturii și defectarea dispozitivului. Intotdeauna, primul trebuie introdus ștecherul în priza de alimentare cu curent electric din dispozitivul apoi acesta poate fi conectat la rețeaua de alimentare cu curent electric.

22. Temperatura de încărcare a aparatului de ras nu trebuie să depășească 35 grade C și nici nu trebuie să fie sub 5 grade C.

23. Numai capul aparatului de ras poate fi spălat, restul aparatului nu poate fi udat cu apă.

## 24. Aveți grijă deoarece apa prea fierbinte poată să vă opărească mâinile (fig 2)

Nu folosiți pentru curățarea capetelor aparatului de ras prosopul și nici șervețelele de hârtie deoarece folosirea acestora poate conduce la defectarea capetelor.

Seadme kirjeldus:

1. Shaver head 2. Shaver pea vabastamise nupp 3. Toitelüliti 4. Mitmeotstarbelised ekraan
5. Ulejäänud raseerimine minutit indikaator 6. laadimise indikaator 7. Puhastamine indikaator
8. Travel lukustuse indikaator 9. Pup piirel 10. Libisev lüliti piirel 11. Akulaadija 12. Puhastusharjake

Travel lukk

1. Vajutage toitelüliti ja ootel 3 sekundit.
2. 3 sekundi pärast seadme lakkab töötamast ja "Lukustatud" (8) ilmub märk
3. avada hoidke Power Swithc 3 sekundit

pardel LAADIMISPINGE

Enne laadimist teha kindel, et pardel on välja lülitatud. Laadimiseks kulub umbes 3 tundi. Pardel ei saa ühendatud seinakontaktiga kauem kui 8 tundi.

1. Ühendage laadija kaabel pardel.
2. "" laadimise ""(6) LED süttib.
3. Pärast täielikku laadimist pardel välja, eemaldage laadija seinakontaktist siis eemaldage kaabel pardel.
4. Kui aku on tühi raseerimise ajal, saate laadida pardlit paar minutit, et lõpuni raseerimist.

KASUTAMINE pardel Pardliid

1. Lülitage pardel kasutades Power nupp (3) eluase.
2. Viige Pardli peaga mööda nahka, muutes sirge samuti ümmarguse käigud.
3. Pärast iga kasutamist panna kaitsekate kaitseks lõikepead vastu mehhaaniliste kahjustuste eest.

KASUTAMINE TRIMMER, korrastamine

Suhe põskhabeme ja vuntside vormimine.

1. Viige libiseva lüliti (10) allapoole, et avada trimmer. Võite kasutada trimmer pärast seadme sisselülitamisel.

Puhastamine ja hooldus

Sagedased Pardli puhastus tagab parema habemeajamistulemuse.

Puhastage pea ja juuksed konteiner päevas.

1. Lülitage pardel välja, eemaldage toitejuhe.
2. Lükka lukustusnuppu (2), raseerimisjõu koost avaneb.
3. Iga paari raseerimiskorraks puhtaks pühkima lõigatud juuksed välja pea ja konteineri külge harja.

Puhastamine pardli pead (iga 6 kuud)

1. Ava raseerimise sõlm (2), keerake lukusti conterclockwise eemaldage turvaelemendi ja eemaldage labad.
2. Puhastage terad ja katted kasutades kinnitatud harja. Puhastage ainult üks komplekt tera ja kaas ajaühikus. Ärge segage noad ja katted. Tõhusa toimimise iga komplekt saab tagada ainult täpse sobivus labad katted.
3. Pärast puhastamist pange terad kaane ja koht komplekti korpuses, vaadates suunavad kärped kaanel serva. Veenduge, et lõigatud kaanel serv vastab hammaste peal mantel. Järgmisena pane turvaelemendi tagasi ja keerake lukusti vastupäeva.

4. Sulge pea, kuni see klõpsatusega.

Trimmer puhastus: Puhastage trimmer pärast iga kasutamist.

1. Lülitage pardel välja, eemaldage toitejuhe välja ja ühendage seadme pistik välja pardel.
2. Puhastage trimmer kasutades kinnitatud harja.
3. Iga 6 kuu öli piirli hambaid masinaõli.

Blade asendamine:

Vahetage lõikepead iga aastal, et tagada optimaalne talitlus. Pardel on pika säilivusajaga kui kasutatakse vastavalt kasutusjuhendile.

Kahjustatud või kulunud lõikepead tuleks asendada ainult originaal lõikepead.

1. Lülitage pardel välja, eemaldage toitejuhe välja ja ühendage seadme pistik välja pardel.
2. Avage pardli pead. Pöörake luku vastupäeva eemaldada vana noad ja katted.
3. Pane uued kettad sisse katted. Veenduge, et lõigatud tera kate serv vastab hammaste peal mantel. Pärast asendamine keerake lukusti vastupäeva.

TEHNILISED ANDMED

Laadija pinge: 220-240 V ~ 50 / 60Hz

Võimsus.: 5 W Max võimsus: 30 W



Din grija pentru mediul înconjurător. Ambalajele din carton vă rugăm să le transmiteți șa centrele de maculatură.

Sacii din polietilenă (PE) trebuie aruncate în recipientele pentru materialele plastice. Dispozitivul uzat trebuie transmis la punctul corespunzător de depozitare, deoarece componentele periculoase care se găsesc în dispozitiv pot fi foarte periculoase pentru mediul înconjurător. Dispozitivul electric trebuie transmis în așa fel încât să se limiteze utilizarea lui repetată. Dacă în dispozitiv se găsesc baterii acestea trebuie scoase și transmise către punctul de depozitare a acestora, separat.



## OPŠTI USLOVI BEZBJEDNOSTI

## VAŽNE UPUTE KOJE SE TIČU BEZBJEDNOSTI UPOTREBE. PROČITAJTE IH PAŽLJIVO I SACUVAJTE KAKO BISTE IH KONSULTOVALI U BUDUCNOSTI

1. Prije početka eksploatacije aparata treba pročitati uputstvo za upotrebu i postupati prema njegovim uputama. Proizvođač ne snosi odgovornost za štete koje su nastale uslijed nenamjenske upotrebe ili neodgovarajućeg rukovanja.
2. Aparat je namjenjen isključivo za kućnu upotrebu. Ne smije se koristiti u druge svrhe – koje nisu u skladu s njegovom namjenom.
3. Aparat treba priključiti isključivo u utičnicu sa uzemljenjem 230 V ~ 50 Hz.
4. U cilju povećanja bezbjednosti eksploatacije, u jedno strujno kolo se ne može istovremeno priključiti više električnih uređaja.
5. Treba obračati posebnu pažnju tokom korištenja aparata, kad se u blizini nalaze djeca. Nemojte dopustiti djeci da se igraju aparatom. Nemojte dozvoljavati djeci niti osobama koje nisu upoznate sa aparatom da ga koriste.
6. **UPOZORENJE:** Ovaj uređaj mogu da koriste djeca starija od 8 godina i osobe sa ograničenim fizičkim, osjetilnim i mentalnim sposobnostima ili osobe neiskusne te neupoznate sa uređajem, ako se upotreba vrši pod nadzorom osobe odgovorne za njihovu bezbjednost ili ako su ove osobe dobile upute vezane za bezbjednu upotrebu uređaja i svjesne su opasnosti vezanih za upotrebu uređaja. Djeca se ne smiju igrati sa uređajem. Čišćenje i konzervacija uređaja ne smije se vršiti od strane djece, sem ako su starija od 8 godina i vrše ove radnje pod nadzorom odrasle osobe.
7. Uvijek nakon upotrebe, izvadite utikač iz utičnice za napajanje, pridržavajući utičnicu rukom. **NEMOJTE** vući mrežni kabel.
8. Ne potapati kabel, utikač ili sav aparat u vodu ili bilo koju drugu tečnost. Ne izlagati djeinstvu atmosferskih prilika (kiša, sunce i dr.) i ne koristiti u uslovima povišene vlažnosti (kupačila, „vlažen“ vikendice).
9. Periodično provjeravajte stanje kabela za napajanje. Ako je kabel za napajanje oštećen, treba biti promjenjen od strane specijalizovanog servisa sa ciljem sprječavanja opasnosti.
10. Nemojte koristiti aparat: kad je oštećen kabel za napajanje, nakon pada na tlo, kad je na bilo koji način oštećen, kad nepravilno radi. Nemojte samostalno popravljati aparat zbog opasnosti od udara struje. Oštećen aparat predajte odgovarajućem servisu da izvrši provjeru ili popravak. Sve popravke mogu vršiti isključivo ovlašteni servisi. Nepravilno izveden popravak može prouzročiti ozbiljnu opasnost za korisnika.
11. Aparat treba staviti na hladnu, stabilnu, ravnu površinu, daleko od zagrijanih kuhinjskih uređaja kao što su: štednjak, plinski plamenik i dr.
12. Nemojte koristiti aparat u blizini lako zapaljivih materijala.
13. Kabel za napajanje ne može visjeti preko ruba stola niti dodirivati vruće površine.
14. Prije čišćenja ili nakon upotrebe treba izvaditi utikač iz mrežne utičnice, pridržavajući utičnicu rukom. **NEMOJTE** vući mrežni kabel.
15. Aparat se ne smije koristiti u blizini vode, npr. pod tušem, u kadi, iznad umivaonika u kupačilu.
16. Ako se aparat koristi u kupačilu, nakon upotrebe izvaditi utikač iz utičnice, jer je blizina vode opasna čak i tada kad je aparat isključen.
17. Nemojte dozvoliti da se aparat ili uređaj za napajanje smoči. U slučaju kad aparat upadne u vodu, odmah izvadite utikač ili uređaj za napajanje iz mrežne utičnice. Ruke se ne smiju stavljati u vodu, kad je aparat priključen na mrežu. Prije nove upotrebe aparat treba da bude provjeren od strane kvalifikovanog električara.
18. Aparat i uređaj za napajanje ne smiju se hvatati mokrim rukama.
19. Aparat treba isključiti svaki put kad ga ostavljate.
20. Aparat ili uređaj za napajanje ne smiju da budu priključeni na utičnicu bez nadzora.



20. Da se obezbijedi dodatna zaštita preporučujemo da u električnom krugu instalirate zaštitni uređaj diferencijalne struje (RCD) sa nominalnom diferencijalnom strujom, koja nije veća od 30 mA. U vezi sa tim treba se obratiti električaru-stručnjaku.

21. Ako aparat koristi uređaj za napajanje, nemojte ga prekrivati, jer ovo bi moglo izazvati opasan rast temperature i oštetiti aparat. Uvijek prvo stavljajte utikač u utičnicu za napajanje na aparatu, a tek poslije uređaj za napajanje u mrežnu utičnicu.

22. Temperatura punjenja aparata za brijanje ne smije biti veća od 35°C niti manja od 5°C.

23. Samo glava aparata za brijanje se može prati, ostali dijelovi ne smiju da se potope u vodi. Pazite. Suviše vruća voda može Vam opeći ruke.

24. Za čišćenje glava aparata za brijanje nemojte koristiti peškiri ili papirne maramice. Ovo može izazvati oštećenje glave.

Opis uređaja:

1. Glava za brijanje
2. dugme za brijanje
3. prekidač za napajanje
4. Višenamenski
5. Preostali brijanje minuta indikator
6. indikator punjenja
7. Čišćenje indicator
8. Travel indikator zaključavanja
9. trimmer
10. Klizni prekidač
11. Pup-up za pop-up trimmer
12. Četka za čišćenje

travel lock

1. Pritisnite prekidač za napajanje i držite 3 sekunde.
2. Nakon 3 sekunde uređaj će prestati sa radom i da će se pojaviti "Locked" (8) znak
3. Za otključavanje pritisnite i zadržite Power SWITHC za 3 sekunde

#### SHAVER PUNJENJE

Prije nego li se punjenje marku, da se aparat isključen. Punjenje traje oko 3 sata. Aparat za brijanje ne može biti priključen na utičnicu duže od 8 sati.

1. Priključite kabel punjača na brijanje.
2. "punjenja" (6) LED će se upaliti.
3. Nakon punjenja aparata za brijanje, isključite punjač iz utičnice, a zatim isključite kabel iz aparata.
4. Ako je akumulator ispražnjen tijekom brijanje, možete naplatiti za brijanje za nekoliko minuta kako bi do kraja brijanje.

#### KORIŠTENJE SHAVER za brijanje

1. Uključite aparat za brijanje na tipkom POWER (3) na kućištu.
2. Pomaknite glavu brijača uz kožu, čineći pravo kao i kružni poteze.
3. Nakon svake upotrebe staviti zaštitni poklopac za zaštitu glave za brijanje protiv mehaničkih oštećenja.

#### KORIŠTENJE trimmer TRIMMING

Za zulu i brkova oblikovanje.

1. Pomaknite klizni prekidač (10) prema dolje da biste otvorili trimera. Možete koristiti trimmer nakon uključivanja uređaja.

#### ČIŠĆENJE I ODRŽAVANJE

Često čišćenje brijača osigurava bolje rezultate brijanja.

Očistite posudu glave i kose dnevno.

1. Uključite aparat za brijanje off, isključite kabel za napajanje.
2. Pritisnite gumb za oslobađanje (2), brijanje skupština će se otvoriti.
3. Svaki nekoliko brijanja počistiti šišati iz glave i kontejner sa zakačenim četkom.

Čišćenje brijača glave (svakih 6 mjeseci)

1. Otvorite brijanje okupljanja (2), okrenite conterclockwise zaključavanje, uklonite osiguravanje element i uklonite lopatice.
2. Očistite lopatica i poklopci pomoću priložene četke. Očistite samo jedan set od noža i poklopca po vremena. Ne miješati lopatice i poklopci. Efikasan rad svakog seta mogu biti sigurni samo savršeno uklopiti lopatice poklopaca. Glave može biti voda isprati.
3. Nakon čišćenja stavio lopatice u poklopac i mjesto skupa u kućištu, gledajući vodeći rezovi na poklopcu rubu. Pobrinite se da rez na poklopcu rubu odgovara zub na kućištu glavu. Zatim, stavite osiguravanje element ponovo i okrenite u smjeru kazaljke bravu.
4. Zatvorite glave dok ne klikne.

Trimmer čišćenje: Očistite trimmer nakon svake upotrebe.

1. Uključite aparat za brijanje, izvucite kabel za napajanje i izvucite mali utikač aparat za brijanje.
2. Očistite trimmer pomoću priložene četke.
3. Svaki 6 mjeseci ulje trimera zube sa mašinskim uljem.

Blade zamjena:

Zamijeniti glave za brijanje svake godine kako bi se osiguralo optimalno rad uređaja. Aparat za brijanje ima dug vijek trajanja ako se koristi prema priručniku. Oštećene ili istrošene brijanje glave treba zamijeniti samo sa originalnim brijanje glave.

1. Uključite aparat za brijanje, izvucite kabel za napajanje i izvucite mali utikač aparat za brijanje.
2. Otvorite aparat za brijanje glave. Okrenite suprotno od bravu za uklanjanje starih lopatice i poklopci.
3. Stavite novi lopatice u poklopce. Pobrinite se da rez na poklopcu oštricom odgovara zub na kućištu glavu. Nakon zamjene okrenite u smjeru kazaljke bravu.

#### TEHNIČKI PODACI

Punjač napon: 220-240 V ~ 50 / 60Hz  
Snaga : 5 W Maksimalna snaga: 30 W



Brinučići za okoliš.

Molimo Vas da kartonska pakovanja odnesete u otkup otpadnog papira. Polietilenske džakove (PE) bacajte u kontejner za plastiku. Iskorišćen uređaj treba odneti na odgovarajuću deponiju, jer opasni sastojci koji se u njemu nalaze, mogu biti opasni za okoliš. Električni uređaj treba odneti na način, koji ograničava njegovu ponovnu upotrebu i korištenje. Ako se u uređaju nalaze baterije, treba ih izvaditi i odvojeno predati na deponiju.

Uređaj se ne smije bacati u kontejner za komunalni otpad!!

## MAGYAR

### ÁLTALÁNOS BIZTONSÁGI FELTÉTELEK

#### A BIZTONSÁGOS HASZNÁLATRA VONATKOZÓ, FONTOS UTASÍTÁSOK, OLVASSA EL FIGYELMESEN, ES ŐRIZZE MEG A KÉSŐBBIEKRE

1. A készülék használatbavétele előtt olvassa el a kezelési útmutatót, és járjon el az abban leírtak szerint. A gyártó nem vállal felelősséget a rendeltetéstől eltérő használatból vagy a nem megfelelő kezelésből eredő esetleges károkért.
2. A berendezés kizárólag otthoni használatra készült. Ne használja, más, a rendeltetésétől eltérő célra.
3. A berendezést kizárólag 230 V ~ 50 Hz, földelt dugaszolóaljzatra szabad csatlakoztatni. A biztonság fokozása érdekében egy áramkörre nem szabad egy időben nagyon sok elektromos készüléket kötni.
4. Különösen óvatosan kell eljárni a készülék használatakor, ha a közelben gyerekek tartózkodnak. Nem szabad megengedni, hogy a gyerekek játszanak a készülékkel, sem pedig azt, hogy a berendezést nem ismerő személyek használják.
5. **FIGYELMEZTETES:** Jelen készüléket használhatják 8 évnél idősebb gyermekek, valamint fizikai, érzékelő vagy pszichikai képességeikben korlátozott személyek, vagy olyan valaki, aki nem ismeri a készüléket, nincs vele tapasztalata, feltéve, hogy ez a biztonságukért felelős személy felügyeletével történik, vagy kioktatták őket a készüléknek biztonságos használatára, és tudatában vannak a használatával járó veszélyeknek. A gyerekek nem játszhatnak a berendezéssel. A berendezést ne tisztítsák és ne tartsák karban gyerekek, esetleg csak akkor, ha 8 évnél idősebbek, és ezt felügyelettel teszik.
6. Használat után húzza ki a dugaszt a hálózati dugaszolóaljzathoz úgy, hogy kézzel tartja a dugaszolóaljzatot. **NE** húzza a hálózati kábelnél fogva.
7. Ne merítse a kábelt, a dugaszt vagy az egész készüléket vízbe vagy más folyadékba. Ne tegye ki a készüléket az időjárás hatásainak (eső, napsütés stb.), és ne használja megnövekedett páratartalmú körülmények között (fürdőszoba, nedves kempingházak).
8. Időként ellenőrizze a hálózati kábel állapotát. Ha a hálózati kábel sérült, akkor a veszély megszüntetése érdekében azt erre specializált javítóműhelyben ki kell cseréltetni.
9. Ne használja a készüléket sérült hálózati kábellel, vagy ha azt leejtették, vagy bármilyen más módon megsérült, illetve rosszul működik. Ne javítsa önállóan a készüléket, mivel ez áramütés veszélyével jár. A sérült berendezést adja be megfelelő szervizbe ellenőrzésre vagy javításra. Bármilyen javítást kizárólag erre jogosult szerviz végezhet. A helytelenül végzett javítás komoly veszélyt jelenthet a használó számára.
10. A készüléket hideg, stabil, lapos felületre kell állítani, messze olyan konyhai készülékektől, amelyek felmelegedhetnek: pl. mikrosütőtől, gáztűzhelytől stb.
11. Ne használja a készüléket gyúlékony anyagok közelében.
12. A hálózati kábel nem lóghat az asztal szélén túl, vagy nem érhet forró felülethez.
13. Tisztítás előtt vagy a használat befejezése után ki kell húzni a dugaszt a hálózati dugaszolóaljzathoz, a dugaszolóaljzatot a kezével tartva. **NE** húzza a hálózati kábelnél fogva.
14. Tilos a készüléket víz közelében használni, pl. zuhany alatt, kádban, sem vízzel telt mosdókagyló felett.
15. Amikor a készüléket fürdőszobában használják, használat után húzza ki a dugaszt a dugaszolóaljzathoz, mivel a víz közelsége még akkor is veszélyes, ha a készülék ki van kapcsolva.
16. Ne engedje, hogy a készüléket vagy a tápegységet nedvesség érje. Abban az esetben,



- ha a készülék vízbe esik, azonnal ki kell húzni a dugaszt vagy a tápegységet a hálózati dugaszolóaljzatból. Tilos a kezét vízbe dugni, ha a készülék a hálózatra van csatlakoztatva. Mielőtt újra használja, a készüléket egy szakképzett villanszerelővel át kell vizsgáltatni.
17. Tilos a készüléket vagy a tápegységet nedves kézzel megfogni.
  18. A készüléket minden alkalommal ki kell kapcsolni, ha leteszi.
  19. Nem szabad felügyelet nélkül hagyni a bekapcsolt készüléket vagy tápegységet.
  20. Plusz védelem érdekében ajánlott az elektromos áramkörbe 30 mA-t nem meghaladó névleges túláramra méretezett túláram-védőkapcsolót (RDC) kell beépíteni. Ezt villanszerelőre kell bízni.
  21. Ha a készülék tápegységről működik, ne takarja azt le, mivel ez a hőmérséklet veszélyes emelkedéséhez vezethet, és a készülék tönkremehet. Mindig elsőként a készülék dugaszolóaljzatába dugja be a dugaszt, és csak azután a hálózati dugaszolóaljzatba.
  22. A villanyborotva töltési hőmérséklete nem haladhatja meg a 35°C, és ne legyen alacsonyabb 5°C-nál.
  23. Csak a borotva fejét szabad mosni, a többi alkatrészt nem érheti víz. Legyen óvatos, a túl forró víz leforrázhatja a kezét (2. fig.)
  24. A borotva fejének a tisztításához ne használjon papírtörölközőt vagy papírsebkendőt, ez a fej tönkremenetelét okozhatja.

#### Készülék leírása:

1. Shaver 2 fej borotva fej kioldó gomb
3. Hálózati kapcsoló
4. Többcélú kijelző
5. Egyéb borotválkozás perc kijelző
6. töltéjelző
7. Tisztítás indicator
8. Travel lakat jelzés
9. Pup pajeszvágó
10. Csúszó kapcsoló pop-pajeszvágó
11. töltő
12. Tisztító kefe

#### Utazó zár

1. Kapcsolja a főkapcsolót, és tartsa 3 másodpercig.
2. 3 másodperc elteltével a készülék leáll, és a „Zárt” (8) jel fog megjelenni
3. A feloldó tartsa lenyomva a Power Switc 3 másodpercig

#### SHAVER TÖLTÉS

A töltés megkezdése előtt arról is gondoskodni, hogy a borotva ki van kapcsolva. A töltés időtartama körülbelül 3 óra. A borotva nem lehet csatlakoztatva a hálózati aljzat 8 óránál hosszabb ideig.

1. Csatlakoztassa a töltő kábelét a borotva.
2. A „töltés”(6) LED világít.
3. Miután a teljes feltöltés a borotva, húzza ki a konnektorból, majd húzza ki a kábelt a borotva.
4. Ha az akkumulátor lemerült borotválkozás során, akkor töltse fel a borotvát egy pár percig, hogy befejezze a borotválkozást.

#### HASZNÁLATA SHAVER, SHAVING

1. Kapcsolja be a borotvát a Power gombot (3) a házon.
2. Mozgassa a borotvafej mentén a bőr, így egyenes, mint cirkuláris mozog.
3. Minden egyes használat után tegye a védőburkolatot védelmét a körkéseket elleni mechanikai sérülésektől.

#### HASZNÁLATA TRIMMER, vágás

Mert pajesz és bajusz alakítására.

1. Állítsa a csúszó kapcsolót (10) lefelé, hogy megnyissa a vágókészülék. Használhatja trimmer után a készülék bekapcsolásakor.

#### Tisztítás és karbantartás

Gyakori borotva tisztításával jobb borotválkozási eredményt.

Tisztítsuk meg a fej és a haj tartály naponta.

1. Kapcsolja ki a borotvát, húzza ki a tápkábelt.
2. Nyomja meg a kioldó gombot (2), a borotválkozási összeállítás nyitja.
3. Pár borotválkozásnál sópörni a vágott haj ki a fej és a tartály mellékelt kefével.

Tisztítás borotva fejek (6 havonta)

1. Nyissa meg a borotválás egységet (2), viszont a zárat conterclockwise, távolítsa el a rögzítő elem, és távolítsa el a késeket.
2. Tisztítsa meg a lapátok és a burkolatokat a mellékelt kefével. Tisztítsa csak egy sor kés és fedél egy időben. Ne keverje a lapátok és a burkolatokat. A hatékony működéséhez mindegyik lehet biztosítani csak pontosan illeszkedik a pengék kiterjed.

A fejek lehet vízzel öblítjük.

3. A tisztítás után tegye a pengék a fedelet, és helyezze a készülék a tokba, és nézte az irányadó vágások a fedél széle. Ellenőrizze, hogy a vágás a fedél széle illeszkedik a fog a fej burkolat. Ezután tegye a biztosító elem vissza, és kapcsolja be a zárat az óramutató járásával megegyezően.

4. Zárja le a fejét, amíg be nem pattan.

Trimmer Tisztítás: a trimmer minden használat után.

1. Kapcsolja ki a borotvát, húzza ki a tápkábelt, és húzza ki a kis dugót ki a borotvát.
2. Tisztítsa meg a pajeszvágó a mellékelt kefével.
3. Minden 6 hónap olaj a pajeszvágó fogait gépolaj.

Lapcserélési:

Cserélje ki a körkéseket évente optimális eszköz működését. A borotva hosszú élettartam használat esetén a használati utasítás szerint. Sérült vagy kopott körkéseket kell cserélni csak eredeti körkéseket.

1. Kapcsolja ki a borotvát, húzza ki a tápkábelt, és húzza ki a kis dugót ki a borotvát.

2. Nyissa meg a borotva fejek. Forgassa el a zárat az óramutató járásával ellentétes, hogy távolítsa el a régi pengéket és fedezi.

3. Tegyen új blade kiterjed. Ellenőrizze, hogy a vágás a kés fedél széle illeszkedik a fog a fej burkolat. A csere után viszont a zárat az óramutató járásával megegyezően.

#### MŰSZAKI ADATOK

Töltő feszültség: 220-240 V ~ 50 / 60Hz

Teljesítmény.: 5 W Maximális teljesítmény: 30 W



A környezet védelme érdekében kérjük külön karton dobozok és műanyag zsákokat és dobja őket a megfelelő hulladék közé. Használt készüléket kell eljuttatni a kijelölt gyűjtőhelyekre miatt veszélyes elemek alkatrészeket, amelyek hatással lehetnek a környezetre. Ne dobja a készüléket a közös szemétkosárba.

## SUOMI

### YLEISET TURVALLISUUSEHDOT

### TÄRKEÄT KÄYTTÖTURVALLISUUSEHDOT LUE HUOLELLISESTI JA SÄILYTTÄ TULEVAN KÄYTÖN VARALTA

1. Ennen laitteen käyttöönottoa lue tämä käyttöohje ja noudata sen määräyksiä. Valmistaja ei ole vastuussa väärinkäytöstä tai virheellisestä huollosta aiheutuvista vahingoista.
2. Laite on tarkoitettu ainoastaan kotitalouskäyttöön. Älä käytä laitetta käyttötarkoituksensa vastaisella tavalla.
3. Laite on kytkettävä ainoastaan maadoitettuun 230 V ~ 50 Hz pistorasiaan. Käyttöturvallisuuden parantamiseksi yhteen sähköpiiriin ei saa kytkeä samanaikaisesti useampia sähkölaitteita.
4. Toimi erittäin varovaisesti, mikäli laitteen käyttöaikana sen lähellä on lapsia. Älä anna lasten leikkiä laitteella; kiellä lapsia ja laitteeseen perehtymättömiä henkilöitä käyttämästä sitä
5. VAROITUS: Laitetta saavat käyttää yli 8-vuotiaat lapset sekä liikuntarajoitteiset ja vajaamieliset tai laitteen käyttöön perehtymättömät henkilöt ainoastaan heidän turvallisuudestaan vastaavan henkilön valvonnassa tai mikäli he ovat saaneet opastusta laitteen turvallisesta käytöstä ja ovat tietoisia mahdollisista siihen liittyvistä käyttövaaroista. Lapset eivät saa leikkiä laitteella. Lapset eivät saa puhdistaa tai käsitellä laitetta, paitsi jos he ovat vähintään 8-vuotiaita ja tekevät sitä valvonnassa.
6. Aina käytön jälkeen irrota pistoke pitäen kädellä pistorasiasta. ÄLÄ vedä virtajohtosta.
7. Älä upota virtajohtoa, pistoketta tai koko laitetta yteen tai muihin nesteisiin. Älä altista laitetta säävaikutukselle (vesisade, aurinko, jne.). Älä käytä hyvin kosteissa tiloissa (kylpyhuone, kostea mökki).
8. Tarkista säännöllisesti johdon kunto. Jos virtajohto on vaurioitunut, se on korjattava valtuutetussa huoltoliikkeessä vaaratilanteiden välttämiseksi.
9. Älä käytä laitetta, mikäli sen virtajohto on vaurioitunut tai jos laite on pudonnut tai vaurioitunut muulla tavalla tai se ei toimi oikein. Älä korjaa laitetta omaehtoisesti sähköiskuvaaran vuoksi. Vie viallinen laite asianmukaiselle huoltoliikkeelle tarkastettavaksi ja korjattavaksi. Kaikkia korjauksia saa tehdä ainoastaan valtuutetussa huoltoliikkeessä. Virheellinen korjaus voi aiheuttaa käyttäjän vakavan loukkaantumisvaaran.
10. Sijoita laite viileälle, tukevalle ja tasaiselle alustalle, pitäen turvaväliä lämmityslaitteista ja kodinkoneista, kuten sähköhellasta, kaasupolttimista jne.
11. Älä käytä laitetta tulenarkojen aineiden läheisyydessä.

12. Virtajohto on estettävä roikkumisesta pöydän reunan yli tai kuumien pintojen koskettamisesta.

13. Ennen käyttöä ja sen jälkeen pistoke on irrotettava pistorasiasta sitä käsin pitäen. ÄLÄ vedä virtajohdosta.



14. Laitetta ei saa määrässä ympäristössä, esim.: suihkussa, ammeessa tai pesualtaan yläpuolella.

15. Laitetta kylpyhuoneessa käytettäessä on käytön jälkeen poistettava sen pistoke pistorasiasta, sillä vesi on sille vaarallinen myös laitteen ollessa sammutettu.

16. Vältä laitteen ja adapterin kastumista. Mikäli laite joutuu veteen, pistoke tai adapteri on viipymättä irrotettava pistorasiasta. Ei saa upottaa käsiä veteen laitteen ollessa kytketty pistorasiaan. Ennen uudelleenkäyttöä se on vietävä tarkastettavaksi pätevälle sähkömiehelle.

17. Älä kosketa laitetta tai adapteria marin käsin.

18. Laitte on kytkettävä pois päältä aina kun se pannaan sivulle.

19. Älä jätä laitetta tai virransyöttölaitetta pistorasiaan ilman valvontaa.

20. Lisäsuojauksen varmistamiseksi suositellaan asentamaan laitteen virtapiiriin vikavirtasuojakytkimen (RCD), jonka nimellisvirta on korkeintaan 30 mA. Tältä osin on otettava yhteyttä pätevään sähköasentajaan.

21. Mikäli laite toimii adapterilla, älä peitä sitä sen ylikuumentumisen ja laitteen vaurioitumisen välttämiseksi. Kytke aina ensin liitin laitteen liitäntään ja sitten adapteri pistorasiaan.

22. Parranajokoneen lämpötila ei voi ylittää 35 C astetta eikä alittaa 5 C astetta.

23. Ainoastaan parranajopää soveltuu pestäväksi; muiden osien veteen upottamista on vältettävä. Huomioi, että liian kuuma vesi voi aiheuttaa palovammoja käsiin (kuva 2).

24. Älä käytä paperipyyhkeitä tai -liinoja parranajopäiden puhdistamiseen terien vaurioitumisen välttämiseksi.

Laitteen kuvaus:

1. ajopää 2. ajopää vapautuspainiketta 3. Virtakytkin 4. Monikäyttöinen
5. Jäljellä parranajo minuuttia ilmaisin 6. Latausmerkkivalo 7. Puhdistus indicator
- 8.Travel lukituksen ilmaisin 9. Pup rajain 10. Liukuva kytkin rajain 11. laturi 12. Harja

Matkalukko

1. Paina virtakytkin painettuna 3 sekuntia.
2. 3 sekunnin kuluttua laite lakkaa toimimasta ja "Locked" (8) merkki ilmestyy
3. lukituksen pitämällä Virta kytkimestä 3 sekuntia

SHAVER CHARGING

Ennen lataamista tulee varmistua, että parranajokone on kytketty pois päältä. Lataus kestää noin 3 tuntia. Parranajokone ei voi kytkeä pistorasiaan yli 8 tuntia.

1. Kytke laturin johto parranajokone.
2. "Lataaminen" (6) LED syttyy.
3. Kun täyden latauksen parranajokone irrottamalla laturi pistorasiasta, irrota kaapeli parranajokone.
4. Jos akku on tyhjentynyt ajan aikana, voit ladata parranajokone pari minuuttia, jotta loppuun parranajo.

KÄYTTÖ partakone parranajo

1. Kytke parranajokone käytöstä käynnistyspainiketta (3) koteloon.
2. Siirrä parranajokone pään pitkin ihoa, joten suora sekä pyörivin liikkein.
3. Jokaisen käyttökerran jälkeen laittaa suojus suojaa teräyksiköt vastaan mekaanisilta vaurioilta.

Siimalla, leikkaus

Saat pulisongit ja viikset muotoiluun.

1. Siirrä liukukytkin (10) alaspäin ja avaa trimmerillä. Voit käyttää leikkuria kytkemisen jälkeen laite.

PUHDISTUS JA HOITO

Usein parranajokone puhdistus pitää parempia ajotulokset.

Puhdista pään ja hiusten säiliö päivittäin.

1. Katkaise parranajokoneesta virta, irrota virtajohto.
2. painamalla vapautuspainiketta (2), parranajon kokoonpano avautuu.
3. Aina muutaman shaves lakaista pois leikata hiukset pois päätä ja säiliö liitteenä harjalla.

Puhdistus parranajokone päät (6 kuukauden välein)

1. Avaa parranajon kokoonpano (2), käännä lukko conterclockwise, poistaa kiinnityselementti, ja poista terät.

2. Puhdista terät ja kannet oheisella siveltimellä. Puhdista vain yhdet terän ja kannen per kerta. Älä sekoita teriä ja kannet. Tehokkaan toiminnan kumpaakin voidaan varmistaa vain tarkka sovitus terien kansiin.

Päät voidaan huuhdeltiin vedellä.

3. Puhdistuksen jälkeen laita lavat kansi ja laita laitetta kotelon katsomassa ohjaava leikkaukset kannessa reunalla. Varmista, että leikkaus kannen reuna vastaa hampaan pään koteloon. Seuraavaksi laita kiinnityselementti takaisin ja käännä lukkoa myötäpäivään.

4. Sulje päätä, kunnes se napsahtaa.

Trimmeri puhdistus: Puhdista trimmeri jokaisen käyttökerran jälkeen.

1. Kytke parranajokone pois, irrota virtajohto ja irrota pieni pistoke pois parranajokoneen.

2. Puhdista trimmeri oheisella siveltimellä.

3. 6 kuukauden välein öljyä trimmerin terään koneöljyllä.

Terän vaihto:

Vaihda teräyksiköt vuosittain optimaalisen laitteen toiminnan. Parranajokone on pitkä kestävyys, jos käytetään käyttöohjeen mukaisesti. Vahingoittunut tai kuluneen teräyksikön saa vaihtaa vain alkuperäiset teräyksiköt.

1. Kytke parranajokone pois, irrota virtajohto ja irrota pieni pistoke pois parranajokoneen.

2. Avaa parranajokone päätä. Käännä lukkoa vastapäivään poistaa vanhoja terä ja kannet.

3. Laita uudet terät tulee kattaa. Varmista, että leikkaus terän kansi reuna vastaa hampaan pään koteloon. Vaihdon jälkeen käännä lukkoa myötäpäivään.

#### TEKNISET TIEDOT

Laturi jännite: 220-240 V ~ 50 / 60Hz

Teho : 5 W Maks teho: 30 W



Suojellaksesi ympäristöäsi: hävitä pahvilaatitot ja muovipussit ja kierrätä ne niille tarkoitetuissa jäteastioissa. Käytetyt koneet tulee toimittaa niihin erioistuneisiin keräyspisteisiin ympäristölle vaarallisten aineiden takia. Älä hävitä laitteita sekajätteessä.

Uvjeti jamstva se razlikuju, ako se uređaj koristi u komercijalne svrhe.

1. Prije uporabe proizvoda pažljivo pročitate i uvijek se pridržavajte sljedećih uputa.

Proizvođač nije odgovoran za bilo kakvu štetu nastalu zbog zlouporabe.

2. Proizvod se smije koristiti samo u zatvorenim prostorima. Nemojte koristiti proizvod za bilo koju svrhu koja nije kompatibilna s njegovom primjenom.

3. Napon aplikacije je 230V, ~ 50Hz. Iz sigurnosnih razloga nije prikladno priključiti više uređaja na jednu utičnicu.

4. Budite oprezni pri uporabi oko djece. Nemojte dopustiti djeci da se igraju s proizvodom.

Ne dopustite djeci ili osobama koje ne poznaju uređaj da ga koriste bez nadzora.

5. **UPOZORENJE:** Ovaj uređaj mogu koristiti djeca starija od 8 godina i osobe sa smanjenim fizičkim, osjetilnim ili mentalnim sposobnostima ili osobe bez iskustva ili znanja o uređaju, samo pod nadzorom osobe odgovorne za njihovu sigurnost, ili ako su poučeni o sigurnom korištenju uređaja i koji su svjesni opasnosti povezanih s njegovim radom. Djeca se ne smiju igrati s uređajem. Čišćenje i održavanje uređaja ne smiju izvoditi djeca, osim ako su starija od 8 godina i ove aktivnosti se provode pod nadzorom.

6. Nakon što završite s korištenjem proizvoda, uvijek imajte na umu da lagano izvadite utikač iz utičnice koja drži utičnicu rukom. Nikada ne povlačite strujni kabel !!!

7. Proizvod nikada ne ostavljajte spojen na izvor napajanja bez nadzora. Čak i kada je uporaba prekinuta na kratko, isključite je iz mreže, isključite napajanje.

8. Nikada ne stavljajte kabel za napajanje, utikač ili cijeli uređaj u vodu. Nikada ne izlažite proizvod atmosferskim uvjetima kao što je izravna sunčeva svjetlost ili kiša itd. Nikada ne koristite proizvod u vlažnim uvjetima.

9. Povremeno provjerite stanje kabela za napajanje. Ako je kabel za napajanje oštećen, proizvod treba okrenuti u profesionalni servisni prostor koji treba zamijeniti kako bi se izbjegle opasne situacije.

10. Nikada ne koristite proizvod s oštećenim kabelom za napajanje ili ako je ispušten ili na bilo koji drugi način oštećen ili ako ne radi ispravno. Ne pokušavajte sami popraviti oštećeni proizvod jer to može dovesti do strujnog udara. Oštećeni uređaj uvijek okrećite na profesionalnu servisnu lokaciju kako biste ga popravili. Sve popravke mogu obavljati samo ovlašteni serviseri. Neispravan popravak može uzrokovati opasne situacije za korisnika.

11. Nikada ne stavljajte proizvod na vruće ili tople površine ili u kuhinjske uređaje kao što je električna pećnica ili plinski plamenik.

12. Nikada nemojte koristiti proizvod blizu zapaljivih tvari.

13. Ne dopustite da kabel visi preko ruba pulta.



14. Uvijek isključite uređaj nakon uporabe i prije čišćenja.

15. Nikad ne koristite uređaj blizu vode, npr. : pod tušem, u kadi ili iznad udopera napunjenog vodom.

16. Ako koristite uređaj u kupaonici nakon uporabe, izvucite utikač iz utičnice jer blizina vode predstavlja rizik, čak i ako je uređaj isključen.

17. Ne dopustite da uređaj ili strujni adapter budu vlažni. Ako uređaj padne u vodu, odmah izvucite utikač ili strujni adapter iz utičnice. Ako je uređaj uključen, ne stavljajte ruke u vodu. Prije ponovnog korištenja provjerite od strane kvalificiranog električara.

18. Ne dirajte uređaj ili strujni adapter mokrim rukama.

19. Uređaj se mora isključiti nakon svake uporabe.

20. Kako bi se osigurala dodatna zaštita, preporučuje se u strujni krug instalirati uređaj za zadržavanje struje (RCD) s preostalim strujnom snagom ne većom od 30 mA. Obratite se profesionalnom električaru u ovom slučaju.

21. Ako uređaj koristi adapter za napajanje, nemojte ga prekrivati, jer to može uzrokovati opasan porast temperature i može oštetiti uređaj. Uvijek priključite kabel prilagodnika napajanja na uređaj, a zatim priključite strujni adapter u utičnicu napajanja.

22. Temperatura punjenja aparata za brijanje ne smije biti iznad 35 stupnjeva Celzija niti



## ispod 5 stupnjeva Celzija.

23 Samo se glava za brijanje može prati u vodi, ostali dijelovi aparata za brijanje se ne mogu uroniti u vodu. Budite oprezni, vruća voda može uzrokovati opekline na vašim rukama (sl. 2)

24. Za čišćenje glave aparata nemojte koristiti ručnik ili papirnate maramice jer mogu oštetiti glavu.

### Opis uređaja:

1. Shaver Head 2. Shaver Tipka za oslobađanje glave 3. Prekidač napajanja 4. Višenamjenski zaslon
5. Pokazatelj preostalih minuta za brijanje 6. Indikator punjenja 7. Čišćenje Indikator
8. Travel zaključavanje indikator 9. Spup-up Trimmer 10. Klizni prekidač za pop-up trimmer 11. Punjač 12. Četka za čišćenje

### Zaključavanje putovanja

1. Pritisnite prekidač napajanja i držite 3 sekunde.
2. Nakon 3 sekunde uređaj će prestati raditi i pojavit će se znak "zaključani" (8)
3. Za otključavanje Pritisnite i držite SWITHC za napajanje 3 sekunde

### Punjenje brijača

Prije punjenja provjerite je li brijač isključen. Punjenje traje oko 3 sata. Shaver ne može biti priključen na utičnicu duže od 8 sati.

1. Spojite kabel punjača na brijanje.
2. "" Punjenje "" (6) LED će se osvijetliti.
3. Nakon punog punjenja brijača, odspojite punjač iz utičnice, odmah odspojite kabel iz brijača.
4. Ako se baterija ispušta tijekom brijanja, možete napuniti brijaču nekoliko minuta kako biste završili brijanje.

### Koristeći brijanje, brijanje

1. Prebacite brijač na korištenje gumba za uključivanje (3) na kućištu.
2. Pomaknite glavu brijača duž kože, stvarajući ravno kao i kružne poteze.
3. Nakon svake uporabe staviti zaštitni poklopac na zaštitu glava za brijanje protiv mehaničkog oštećenja.

### Pomoću trimera, obrezivanje

Za sideburn i oblikovanje brkova.

1. Pomaknite klizni prekidač (10) prema dolje da biste otvorili trimmer. Možete koristiti trimmer nakon uključivanja uređaja.

### Čišćenje i održavanje

Česti čišćenje brijača osigurava bolje rezultate brijanja.

Svakodnevno očistite spremnik glave i kose.

1. Isključite brijač, isključite kabel za napajanje.
2. Gurnite gumb za otpuštanje (2), sklop za brijanje će se otvoriti.
3. Svaki mašina pomesti izrezane kose iz glave i spremnika s pričvršćenom četkom.

Čišćenje glave brijača (svakih 6 mjeseci)

1. Otvorite sklop za brijanje (2), okrenite lock conterser, uklonite element za pričvršćivanje i uklonite noževe.
2. Očistite noževe i poklopci pomoću priložene četke. Očistite samo jedan set oštrice i pokrijte po vremenu. Nemojte miješati noževe i poklopce. Učinkovit rad svakog skupa može se osigurati samo točno prijanjajućim oštricama za pokriće.

Glave mogu biti ispirane vode.

3. Nakon čišćenja stavite oštrice u poklopac i stavite set u kućište, gledajući rezanje vode na naslovnici. Provjerite je li rez na rubu poklopca u skladu s zubom na kućištu glave. Zatim vratite element za pričvršćivanje i okrenite bravu u smjeru kazaljke na satu.
4. Zatvorite glavu dok ne sjedne.

Čišćenje trimera: Očistite trimmer nakon svake uporabe.

1. Isključite brijač, isključite kabel za napajanje i isključite mali utikač s brijača.
2. Očistite trimmer pomoću priložene četke.
3. Svakih 6 mjeseci nafta zubi trimera s strojnim uljem.

Zamjena noža:

Svake godine zamijenite glavu za brijanje kako biste osigurali optimalnu operaciju uređaja. Shaver ima dugu trajnost ako se koristi u skladu s priručnikom. Oštećene ili istrošene glave za brijanje treba zamijeniti samo s izvornim glavama za brijanje.

1. Isključite brijač, isključite kabel za napajanje i isključite mali utikač s brijača.
2. Otvorite glavu brijača. Okrenite bravu u smjeru suprotnom od kazaljke na satu kako biste uklonili stare noževe i poklopce.
3. Stavite nove oštrice u pokriće. Provjerite je li rezani na rubu poklopca noža odgovara zubu na kućištu glave. Nakon zamjene skrenite u smjeru kazaljke na satu.

### TEHNIČKI PODACI

Napon punjača: 220-240 v ~ 50 / 60Hz

Power.: 5 W MAX POWER: 30 W



Vodimo brigu o prirodnom okolišu. Kartonsku ambalažu molimo prenijeti na otpadni papir. Polietilen (PE) vreće bacati u kontejner za plastiku. Istrošena oprema treba biti premještena na prikladno mjesto za pohranu, jer sadrže u uređaju opasne tvari mogu predstavljati opasnost za okoliš. Električni uređaj mora biti predat u takvom stanju da se smanji mogućnost njegove ponovne upotrebe. Ako vaš uređaj ima baterije, treba njih ukloniti i predati na mjesto za pohranu odvojeno.

Гарантните услови се различни, доколку уредот се користи за комерцијални цели.

1. Пред употреба на производот ве молиме внимателно прочитајте и секогаш следете ги следните упатства. Производителот не е одговорен за каква било штета поради каква било злоупотреба.

2. Производот се користи само во затворени простории. Не користете го производот за било каква намена која не е компатибилна со неговата апликација.

3. Апликативниот напон е 230V, ~ 50Hz. Поради безбедносни причини, не е соодветно да поврзете повеќе уреди со еден штекер.

4. Ве молиме да бидете внимателни кога користите околу деца. Не дозволувајте децата да си играат со производот. Не дозволувајте деца или луѓе кои не го знаат уредот да го користат без надзор.

5. ПРЕДУПРЕДУВАЊЕ: Овој уред може да го користат деца постари од 8 години и лица со намалени физички, сензорни или ментални способности или лица без искуство или знаење за уредот, само под надзор на лице одговорно за нивната безбедност, или ако биле упатени за безбедно користење на уредот и се свесни за опасностите поврзани со неговото работење. Децата не треба да играат со уредот. Чистењето и одржувањето на уредот не треба да го вршат деца, освен ако не се постари од 8 години и овие активности се вршат под надзор.

6. Откако ќе завршите со користење на производот, секогаш запомнете да нежно извадете го приклучокот од приклучокот за струја, држејќи го штекерот со раката. Никогаш не повлечете го кабелот за напојување !!!

7. Никогаш не оставајте го производот поврзан со изворот на енергија без надзор. Дури и кога употребата е прекината за кратко време, исклучете ја од мрежата, исклучете ја струјата.

8. Никогаш не ставајте го кабелот за напојување, приклучокот или целиот уред во водата. Никогаш не го изложувајте производот на атмосферски услови како директна сончева светлина или дожд, итн. Никогаш не го користете производот во влажни услови.

9. Периодично проверувајте ја состојбата на кабелот. Ако кабелот за напојување е оштетен, производот треба да се сврти кон локација за професионална услуга за да се замени, за да се избегнат опасни ситуации.

10. Никогаш не користете го производот со оштетен кабел за напојување или ако тоа било паднато или оштетено на кој било друг начин или ако не работи правилно. Не обидувајте се сами да го поправите дефектниот производ, бидејќи тоа може да доведе до електричен шок. Секогаш вклучете го оштетениот уред на професионална локација за сервис за да ја поправите. Сите поправки може да се извршат само од овластени службени лица. Поправката што е направена погрешно може да предизвика опасни ситуации за корисникот.

11. Никогаш не ставајте го производот на или блиску до топли или топли површини или на кујнски апарати како електричната рерна или гасниот режач.

12. Никогаш не користете го производот близу до запаливи материи.

13. Не дозволувајте кабелот да висат над работ на шалтер.

14. Секогаш исклучете го уредот од употреба и пред чистење.

15. Не користете го уредот близу до вода, на пр .: под туш, во када или над мијалник полнет со вода.

16. Доколку користењето на уредот во бањата по употреба, отстранете го приклучокот за струја од штекерот, бидејќи близината на вода претставува ризик, дури и ако уредот е исклучен.

17. Не дозволувајте уредот или адаптерот за напојување да се мокри. Ако уредот падне во вода, веднаш извадете го приклучокот за напојување или адаптерот за



- струја од приклучокот. Ако уредот е придвижуван, не ставајте раце во водата. Проверете го уредот од квалификуван електричар пред повторно да го употребувате.
18. Не го допирајте уредот или адаптерот со влажни раце.
  19. Уредот треба да се исклучи по секоја употреба.
  20. Со цел да се обезбеди дополнителна заштита, се препорачува да се инсталира уред за преостаната струја (RCD) на струјното коло, со резидуална струја не поголема од 30 mA. Контактирајте професионален електричар во ова прашање.
  21. Ако уредот користи адаптер за напојување, не го покривајте, бидејќи тоа може да предизвика опасно зголемување на температурата и може да го оштети уредот. Секогаш поврзете го кабелот за адаптер за напојување со уредот, а потоа поврзете го адаптерот за напојување со струја.
  22. Температурата на полнење на блендата не треба да биде над 35 Целзиусови степени или под 5 Целзиусови степени.
  - 23 Само во главата за бричење може да се мијат во вода, другите делови од апаратот не може да се потопуваат во вода. Бидете внимателни, топла вода може да предизвика изгореници на вашите раце (слика 2)
  24. Не користете крпи или хартиени ткива за чистење на главата за бричење, бидејќи може да ја оштетат главата.

опис на уредот:

1. хлапак главата хлапак 2. Копче за ослободување на главата 3. моќност дисплеј 4. Мулти цел
5. Останати бричење минути индикатор 6. Индикатор за полнење 7. Чистење indicator индикатор 8. Travel заклучување 9. кученце-ур тример 10. лизгачки прекинувач за pop-ур тример четка 11. полнач 12. Чистење

заклучување на патување

1. Притиснете го копчето POWER и држете за 3 секунди.
2. По 3 секунди, уредот ќе престане да работи и ќе се појави на "Заклучен" (8) знак
3. Отклучување Притиснете го и држете го на моќта Switch за 3 секунди

хлапак ПОЛНЕЊЕ

Пред полнење бидете сигурни, дека хлапак е исклучен. Полнењето трае околу 3 часа. За бричење не може да се вклучи на приклучокот за напојување на повеќе од 8 часа.

1. Поврзете го кабелот од полначот за бричење.
2. "" полнење "(6) LED ќе се запали.
3. Откако целосно полнење на хлапак, исклучете го полначот од приклучокот за струја, а потоа исклучете го кабелот од бричење.
4. Ако акумулаторот е испразнет при бричење, може да се наплаќаат за бричење за неколку минути за да заврши бричење.

КОРИСТЕЊЕ хлапак, бричење

1. Исклучете за бричење за користење на копчето (3) на куќиштето.
2. Поместување на главата за бричење по должината на кожата, што го прави, како и кружни движења.
3. По секоја употреба го заштитниот слој на заштита на бричење глави против механички оштетувања.

КОРИСТЕЊЕ Тример, кастри

За бакенбарди и мустаќи обликување.

1. Поместете лизгачки прекинувач (10) надолу да го отворите тример. Можете да ги користите тример по вклучувањето на уредот.

ЧИСТЕЊЕ И ОДРЖУВАЊЕ

Честите чистење бричење обезбедува подобри резултати бричење.

Чист сад на главата и косата секојдневно.

1. Исклучете за бричење исклучување, исклучете го кабелот за напојување.
2. Притиснете го копчето за ослободување (2), бричење собранието ќе се отвори.
3. На секои неколку shaves издржам надвор на косата од главата и сад со прикачен четка.

Чистење бричење глави (на секои 6 месеци)

1. Отворете ја бричење собранието (2), да се претвори counterclockwise за заклучување, отстранување на обезбедување елемент, и отстранување на сечила.
2. Исчистете го ножеви и опфаќа користење на приложените четка. Исчистете само еден сет на нож и капак на време. Да не се мешаат лопати и покрива. Ефективното функционирање на секоја група можат да бидат сигурни само со точно одговара на ножеви, за да покрива.
- Шефовите може да се измие со вода.
3. По чистење стави на ножеви во капакот и место во собата во куќиштето, гледајќи во водечки намалувања на работ на капакот. Бидете сигурни дека на намалување на работ на капакот се совпаѓа со заб на обвивка на главата. Следно, се стави на обезбедувањето елемент назад и да се сврти на стрелките на часовникот за заклучување.
4. Затворете главата, да се закачи.

Тример чистење: Чистете го тример по секоја употреба.

1. Исклучете за бричење исклучување, исклучете го кабелот за напојување и исклучете малите приклучок надвор за бричење.
2. Исчистете го тример користење на приложените четка.
3. Секој 6 месеци масло тример заби со машина масло.

Блејд замена:

Заменете ги бричелите главите секоја година да се обезбеди оптимална работа на уредот. Хлапак има долготрајност ако се користи според упатството. Оштетени или носи бричење глави треба да се замени само со оригинален бричење глави.

1. Исклучете за бричење исклучување, исклучете го кабелот за напојување и исклучете малите приклучок надвор за бричење.
2. Отворете ја бричење глави. Свртете налево за заклучување за да се отстранат старите лопати и покрива.
3. Ставете нова ножеви во корици. Бидете сигурни дека на намалување на работ на сечилото покрие натпревари на забот на обвивка на главата. По замената свртете го надесно за заклучување.

ТЕХНИЧКИ ПОДАТОЦИ  
Полнач напон: 220-240 V ~ 50 / 60Hz  
Мок : 5 W Максимална моќност: 30 W

 Се грижаме за природната средина. Картонските паковки молиме да се наменат за рециклирање. Полиетиленовите кеси (PE) да се фрлат во контејнер за пластика. Искористениот уред треба да се предаде во соодветниот складирачки пункт, бидејќи небезбедните состојки кои се наоѓаат во уредот можат да бидат загрозување за средината. Електричниот уред треба да се предаде на начин кој ќе оневозможи негова повторна употреба и искористување. Доколку во уредот има батерии, треба да се извадат и посебно да се предадат во складирачкиот пункт.

## (NL) NEDERLANDS

De garantievoorwaarden zijn anders als het apparaat voor commerciële doeleinden wordt gebruikt.

1. Lees het product aandachtig door voordat u het product gebruikt en volg altijd de volgende instructies. De fabrikant is niet verantwoordelijk voor schade als gevolg van verkeerd gebruik.
2. Het product mag alleen binnenshuis worden gebruikt. Gebruik het product niet voor doeleinden die niet compatibel zijn met de toepassing.
3. De opneemspanning is 230V, ~ 50Hz. Om veiligheidsredenen is het niet raadzaam om meerdere apparaten op één stopcontact aan te sluiten.
4. Wees voorzichtig als u kinderen gebruikt. Laat de kinderen niet met het product spelen. Laat kinderen of mensen die het apparaat niet kennen, het niet zonder toezicht gebruiken.
5. **WAARSCHUWING:** dit apparaat kan worden gebruikt door kinderen vanaf 8 jaar en personen met beperkte fysieke, sensorische of mentale capaciteiten, of personen zonder ervaring of kennis van het apparaat, alleen onder toezicht van een persoon die verantwoordelijk is voor hun veiligheid, of als zij werden geïnstrueerd over het veilige gebruik van het apparaat en zich bewust zijn van de gevaren die verband houden met de werking ervan. Kinderen mogen niet met het apparaat spelen. Reiniging en onderhoud van het apparaat mogen niet door kinderen worden uitgevoerd, tenzij ze ouder zijn dan 8 jaar en deze activiteiten onder toezicht worden uitgevoerd.
6. Vergeet na het gebruik van het product niet altijd voorzichtig de stekker uit het stopcontact te verwijderen terwijl u de uitgang vasthoudt met uw hand. Trek nooit aan het netsnoer !!!
7. Laat het product nooit zonder toezicht op de stroombron aangesloten. Zelfs wanneer het gebruik gedurende een korte tijd wordt onderbroken, schakelt u het uit van het netwerk, ontkoppel de stroom.
8. Steek het netsnoer, de stekker of het hele apparaat nooit in het water. Stel het product nooit bloot aan atmosferische omstandigheden zoals direct zonlicht of regen, enz. Gebruik het product nooit in vochtige omstandigheden.
9. Controleer regelmatig de staat van het netsnoer. Als het netsnoer is beschadigd, moet het product worden vervangen door een professionele servicelocatie om te worden vervangen om gevaarlijke situaties te voorkomen.
10. Gebruik het product nooit met een beschadigd netsnoer of als het op een andere manier is gevallen of beschadigd of als het niet goed werkt. Probeer het defecte product niet zelf te repareren omdat dit tot een elektrische schok kan leiden. Schakel het

beschadigde apparaat altijd naar een professionele servicelocatie om het te repareren. Alle reparaties kunnen alleen worden uitgevoerd door geautoriseerde serviceprofessionals. De reparatie die verkeerd is uitgevoerd, kan gevaarlijke situaties voor de gebruiker veroorzaken.

11. Plaats het product nooit op of dichtbij de hete of warme oppervlakken of de keukenapparatuur zoals de elektrische oven of gasbrander.
12. Gebruik het product nooit in de buurt van brandbare stoffen.
13. Laat het snoer niet over de rand van het aanrecht hangen.
-  14. Koppel het apparaat altijd los na gebruik en vóór het schoonmaken.
15. Gebruik dit apparaat nooit in de buurt van water, bijvoorbeeld: onder de douche, in de badkuip of boven de gootsteen gevuld met water.
16. Als u het apparaat na gebruik in de badkamer gebruikt, haalt u de stekker uit het stopcontact, omdat nabijheid van water risico's oplevert, zelfs als het apparaat is uitgeschakeld.
17. Zorg dat het apparaat of de voedingsadapter niet nat wordt. Als het apparaat in water valt, verwijdert u onmiddellijk de stekker of de voedingsadapter uit het stopcontact. Als het apparaat van stroom wordt voorzien, plaats dan geen handen in het water. Laat het apparaat controleren door een gekwalificeerde elektricien voordat u het opnieuw gebruikt.
18. Raak het apparaat of de voedingsadapter niet met natte handen aan.
19. Het apparaat moet na elk gebruik worden uitgeschakeld.
20. Om extra bescherming te bieden, wordt het aanbevolen om een ??reststroomapparaat (RCD) in het stroomcircuit te installeren, met een reststroomvermogen van niet meer dan 30 mA. Neem in dit geval contact op met een professionele elektricien.
21. Als het apparaat een voedingsadapter gebruikt, dek het dan niet af, omdat dit een gevaarlijke temperatuurstijging kan veroorzaken en het apparaat kan beschadigen. Sluit altijd de voedingsadapterkabel aan op het apparaat en sluit vervolgens de voedingsadapter aan op het stopcontact.
22. De temperatuur van het scheerapparaat mag niet hoger zijn dan 35 graden Celsius of lager dan 5 graden Celsius.
- 23 Alleen de scheerkop kan in water worden gewassen, de andere delen van het scheerapparaat mogen niet in water worden ondergedompeld. Wees voorzichtig, het hete water kan brandwonden aan uw handen veroorzaken
24. Gebruik geen handdoek of papieren zakdoekjes om het scheerhoofd schoon te maken, omdat deze het hoofd kunnen beschadigen.

**Apparaat beschrijving:**

1. Shaver Head 2. Shaver Head Release-knop 3. Aan / uit-schakelaar 4. Multifunctioneel display
5. Resterende scheerminutenindicator 6. Laadindicator 7. Reinigingsindicator
8. Travel Lock-indicator 9. Pup-up Trimmer 10. Schuifschakelaar voor pop-uptrimmer 11. Oplader 12. Reinigingsborstel

**Reisslot**

1. Druk op de aan / uit-schakelaar en houd gedurende 3 seconden ingedrukt.
2. Na 3 seconden stopt het apparaat met werken en verschijnt het teken "vergrendeld" (8)
3. Om te ontgrendelen Houd de Power Switc gedurende 3 seconden ingedrukt

**Scheerapparaat opladen**

Voordat het opladen, zorg dan dat het scheerapparaat is uitgeschakeld. Opladen duurt ongeveer 3 uur. Het scheerapparaat kan niet langer dan 8 uur op het stopcontact worden aangesloten.

1. Sluit de opladerkabel aan op het scheerapparaat.
2. De LED "Opladen" (6) verlicht.
3. Koppel na volledig opladen van het scheerapparaat de oplader los van het stopcontact en koppel vervolgens de kabel los van het scheerapparaat.
4. Als de batterij tijdens het scheren wordt afgevoerd, kunt u het scheerapparaat een paar minuten in rekening brengen om het scheren af te maken.

**Met behulp van scheerapparaat, scheren**

1. Schakel het scheerapparaat in het gebruik van de aan / uit-knop (3) op de behuizing.
2. Beweeg het scheerapparaat langs de huid, waardoor het recht is, evenals cirkelvormige bewegingen.
3. Plaats na elk gebruik de beschermkap voor de bescherming van de scheerhoofden tegen de mechanische schade.

**Door trimmer te gebruiken, trimmen  
Voor bakkebaarden en snorvorming.**

1. Verplaats de schuifschakelaar (10) naar beneden om de trimmer te openen. U kunt een trimmer gebruiken nadat u het apparaat hebt

## SCHOONMAAK EN ONDERHOUD

Frequente scheerapparaat Schoonmaken zorgt voor betere scheerresultaten.

Maak dagelijks het hoofd- en haarcontainer schoon.

1. Schakel het scheerapparaat uit, haal de stekker uit het stopcontact.
2. Druk op de ontgrendelknop (2), het scheermontage wordt geopend.
3. Elke paar scheerbeurten vegen het gesneden haar uit de koppen en de container met bijgevoegde borstel.

Schuurschuurhoofden (om de 6 maanden)

1. Open het scheersamenstel (2), draai de slotconclockwise, verwijder het bevestigingselement en verwijder de bladen.
2. Reinig de bladen en dekens met behulp van de bijgevoegde borstel. Reinig slechts één set blad en dekking per keer. Meng de bladen en dekfels niet. De effectieve werking van elke set kan alleen worden verzekerd door de exacte pasvorm van messen tot covers. De hoofden kunnen water worden gespoeld.
3. Na het reinigen plaatste de messen in het deksel en plaatst u de set in de behuizing, kijkend naar de geleidingssneden op de afdekrand. Zorg ervoor dat de snede op de afdekrand overeenkomt met de tand op het hoofdbehuizing. Plaats vervolgens het bevestigingselement weer op en draai het slot met de klok mee.
4. Sluit het hoofd totdat deze snapt.

Trimmerreiniging: Reinig de trimmer na elk gebruik.

1. Schakel het scheerapparaat uit, haal de stekker uit het stopcontact en ontkoppel de kleine stekker van het scheerapparaat.
2. Reinig de trimmer met behulp van de bijgevoegde borstel.
3. Elke 6 maanden olie de tanden met machine-olie.

Blade vervanging:

Vervang het scheerkoppen elk jaar om te zorgen voor een optimale werking van het apparaat. Het scheerapparaat heeft langdurige duurzaamheid indien gebruikt volgens de handleiding. Beschadigde of versleten scheerhoofden moeten alleen worden vervangen door originele scheerhoofden.

1. Schakel het scheerapparaat uit, haal de stekker uit het stopcontact en ontkoppel de kleine stekker van het scheerapparaat.
2. Open de hoofden van het scheerapparaat. Draai het slot tegen de klok in om oude bladen en covers te verwijderen.
3. Zet nieuwe bladen in covers. Zorg ervoor dat de knip op de rand van het blad van de blad overeenkomt met de tand op het hoofdbehuizing. Nadat het vervangen is, draait u de vergrendeling met de klok mee.



## TECHNISCHE DATA

Lader Voltage: 220-240 V ~ 50 / 60Hz

POWER.: 5 W MAX POWER: 30 W

We geven om het milieu. We vragen u om de kartonnen verpakkingen te storten bij het oud papier. Polyethyleen zakken (PE) storten in de container voor plastic. Versleten apparaat afgeven bij het juiste verzamelpunt, als in het apparaat gevaarlijke elementen zitten kan dat een bedreiging zijn voor het milieu. Elektrisch apparaat moet worden geretourneerd om het hergebruik te verminderen. Als in het apparaat batterijen zitten, horen die verwijderd te worden en apart af te worden gegeven bij het juiste verzamelpunt.

## (SL) SLOVENŠČINA

Garancijski pogoji se razlikujejo, če se naprava uporablja v komercialne namene.

1. Pred uporabo izdelka natančno preberite in upoštevajte naslednja navodila. Proizvajalec ne odgovarja za kakršno koli škodo zaradi napačne uporabe.
2. Izdelek se sme uporabljati samo v zaprtih prostorih. Izdelka ne uporabljajte za noben namen, ki ni združljiv z njegovo uporabo.
3. Napetost aparata je 230V, ~ 50Hz. Iz varnostnih razlogov ni primerno povezati več naprav v eno vtičnico.
4. Bodite previdni pri uporabi otrok. Otrokom ne dovolite, da se igrajo z izdelkom. Otrokom ali osebam, ki ne poznajo naprave, ne dovolite, da jih uporabljajo brez nadzora.
5. **OPOZORILO:** To napravo lahko uporabljajo otroci, starejši od 8 let, in osebe z zmanjšanimi fizičnimi, čutnimi ali duševnimi sposobnostmi ali osebe, ki nimajo izkušenj ali znanja o napravi, samo pod nadzorom osebe, odgovorne za njihovo varnost, ali če so bili poučeni o varni uporabi naprave in se zavedajo nevarnosti, povezanih z delovanjem naprave. Otroci se ne smejo igrati z napravo. Čiščenje in vzdrževanje naprave ne smejo izvajati otroci, razen če so starejši od 8 let in se te dejavnosti izvajajo pod nadzorom.
6. Ko končate z uporabo izdelka, ne pozabite nežno odstraniti vtiča iz vtičnice, ki drži vtičnico z roko. Nikoli ne vlecite napajalnega kabla !!!
7. Izdelka nikoli ne puščajte priključenega na vir energije brez nadzora. Tudi če se uporaba prekine za kratek čas, jo izklopite iz omrežja, odklopite napajanje.
8. Napajalnega kabla, vtiča ali celotne naprave nikoli ne postavljajte v vodo. Izdelka nikoli ne izpostavljajte atmosferskim pogojem, kot so neposredna sončna svetloba ali dež, itd. Nikoli ne uporabljajte izdelka v vlažnih pogojih.
9. Redno preverjajte stanje napajalnega kabla. Če je napajalni kabel poškodovan, morate izdelek obrniti na strokovno servisno mesto, ki ga je treba zamenjati, da se izognete nevarnim situacijam.
10. Izdelka nikoli ne uporabljajte s poškodovanim napajalnim kablom ali če je bil padel ali kako drugače poškodovan ali če ne deluje pravilno. Ne poskušajte popraviti izdelka, ker

lahko povzroči električni udar. Poškodovano napravo vedno obrnite na strokovno servisno mesto, da jo popravite. Vsa popravila lahko opravijo samo pooblašteni serviserji. Nepravilno izvedeno popravilo lahko povzroči nevarne situacije za uporabnika.

11. Izdelka nikoli ne postavljajte na vroče ali tople površine ali v njihove kuhinjske aparate, kot je električna pečica ali plinski gorilnik.

12. Izdelka ne uporabljajte blizu gorljivih snovi.

13. Ne pustite, da kabel visi nad robom pulta.



14. Po uporabi in pred čiščenjem napravo vedno izključite iz vtičnice.

15. Ne uporabljajte te naprave blizu vode, npr. : pod prho, v kadi ali nad sudom, napolnjenim z vodo.

16. Če napravo uporabljate v kopalnici po uporabi, jo izvlčite iz vtičnice, ker je bližina vode nevarna, tudi če je naprava izklopljena.

17. Ne dovolite, da naprava ali napajalnik ostane mokra. Če naprava pade v vodo, takoj odstranite omrežni vtič ali napajalnik iz vtičnice. Če je naprava napajana, ne vstavljajte rok v vodo. Napravo najprej pregleda usposobljen električar.

18. Naprave ali napajalnika ne dotikajte z mokrimi rokami.

19. Napravo je treba po vsaki uporabi izklopiti.

20. Da bi zagotovili dodatno zaščito, je priporočljivo v napajalni tokokrog namestiti napravo za zadrževanje toka (RCD) s preostalo tokovno močjo največ 30 mA. V zvezi s tem se obrnite na strokovnjaka.

21. Če naprava uporablja napajalnik, je ne prekrivajte, ker lahko to povzroči nevarno povišanje temperature in poškoduje napravo. Kabel napajalnika vedno priključite na napravo in priključite napajalnik v vtičnico.

22. Temperatura polnjenja brivnika ne sme biti nad 35 stopinj Celzija ali pod 5 stopinj Celzija.

23. Brivno glavo lahko sperete samo z vodo, drugi deli brivnika pa ne morete potopiti v vodo.

Bodite previdni, da lahko vroča voda povzroči opekline na vaših rokah

24. Za čiščenje brivske glave ne uporabljajte brisač ali papirnatih robčkov, saj lahko poškodujejo glavo.

Opis naprave:

1. brivnik glava 2. brivnik gumb za sprostitev glave 3. Stikalo za vklop zaslona 4. Večnamenska

5. Preostala britje minut indikator 6. Indikator polnjenja 7. Čiščenje indikator

Indikator 8. Travel blokiranju 9. mladičev navzgor prirezovalnik 10. Drсно stikalo za pojavno košnjo 11. polnilnik 12. krtačko

Potovalni zaklep

1. Pritisnite stikalo za vklop in držite za 3 sekunde.

2. Po 3 sekundah bo naprava preneha delovati in se bo pojavil "zaklenjeno" (8) znak

3. Za odklepanje pritisnite in držite za vklop Swithc za 3 sekunde

brivnik polni

Pred polnjenjem znamko prepričan, da je brivnik izključen. Polnjenje traja približno 3 ure. Brivnik ne more biti priključen na električno vtičnico za več kot 8 ur.

1. Priključite napajalni kabel na brivnik.

2. " polnjenje" (6) LED osvetlitev.

3. Po popolnem polnjenju brivnika, izključite polnilnik iz vtičnice, odklopite kabel iz brivnika.

4. Če je baterija med britjem prazna, lahko zaračuna brivnik za nekaj minut, da se konča britju.

UPORABA brivnik, SHAVING

1. Vključite brivnik o uporabi gumb za vklop (3) na ohišju.

2. britjem glave vzdolž kože, ki ravna kot tudi krožno premika.

3. Po vsaki uporabi postaviti zaščitni pokrov za zaščito brivnih glav pred mehanskimi poškodbami.

UPORABA TRIMMER, obrezovanje

Za zalzci in oblikovanje brki.

1. premikanje drsna stikala (10) navzdol, da se odpre rezilo. Lahko uporabite rezilo po vklopu naprave na.

ČIŠČENJE IN VZDRŽEVANJE

Pogosto čiščenje brivnika zagotavlja boljše rezultate britje.

Očistite posodo za glave in las dnevno.

1. Vključite brivnik izklopite, odklopite napajalni kabel.

2. Pritisnite gumb za sprostitvev (2), britje skupščina bo odprlo.
  3. Vsakih nekaj obrije pomesti ven cut lase iz glave in posodo s priloženim čopičem.
- Čiščenje brivnik glave (vsakih 6 mesecev)
1. Odprite britje sklop (2) zavrtite conterclockwise zaklepanje, odstranimo pritrdilni element, in odstranitev rezila.
  2. Očistite lopatice in pokrovi uporabljajo priloženo ščetko. Očistite le en niz rezilom in pokrova na čas. Ne mešajte nože in pokrove. Za učinkovito delovanje vsakega sklopa je mogoče zagotoviti zgolj s točno prileganje lopatic do pokrovov. Vodje lahko vodo sprati.
  3. Po čiščenju dal nožev v pokrov in namestite v ohišje, gledal vodilna kosi na rob strehe. Poskrbite, da je rez na pokrovu robu ujema zob na ohišje glave. Nato dal pritrdilni element hrbet in nato za zaklepanje v smeri urinega kazalca.
  4. Zaprite glavo, da se zaskoči.

Trimmer Čiščenje: Očistite rezilo po vsaki uporabi.

1. Vklonite brivnik izklopote, odklopote napajalni kabel in izključite majhnega vtič izklop brivnika.
2. Očistite rezilo z priloženo ščetko.
3. Vsak 6 mesecev olje koso zobje s strojno olje.

Blade zamenjava:

Zamenjajte brivne glave vsako leto, da se zagotovi optimalno delovanje naprave. Brivnik ima dolgo življenjsko dobo, če se uporabljajo v skladu s priročnikom. Poškodovane ali obrabljene brivne glave lahko zamenja le z originalnimi brivnimi glavami.

1. Vklonite brivnik izklopote, odklopote napajalni kabel in izključite majhnega vtič izklop brivnika.
2. Odprite brivnik glave. Obrnite v nasprotni zaklepanje odstraniti stare rezila in pokrovov.
3. Vstavite nove nože v odejo. Poskrbite, da bo rez na naslovni rezilo rob ujema zob na ohišje glave. Po zamenjavi zavrtite zaklepanje v smeri urinega kazalca.

#### TEHNIČNI PODATKI

Polnilec napetost: 220-240 V ~ 50 / 60Hz

Moč .: 5 W Največja moč 30 W



Skrbimo za okolje. Kartonska embalaža, prosim darovati na odpadni papir. Polietilenske vreče (PE) mečite v posoda za plastiko. Dotrajane naprave je treba vrniti na ustrezno zbirno mesto, ker vsebovane v napravo nevarne elemente lahko predstavljajo nevarnost za okolje. Električna naprava je treba vrniti kakor, da se omeji njegovo ponovno uporabo in izkoriščenost. Če naprava vsebuje baterio, je treba odstraniti in ločeno dati nazaj na mesta skladiščenja.



Záručné podmienky sa líšia, ak sa zariadenie používa na komerčné účely.

1. Pred použitím výrobku si pozorne prečítajte a vždy dodržiavajte nasledujúce pokyny.

Výrobca nezodpovedá za škody spôsobené nesprávnym použitím.

2. Výrobok sa smie používať iba v interiéri. Nepoužívajte výrobok na žiadne účely, ktoré nie sú kompatibilné s jeho použitím.

3. Použiteľné napätie je 230V, ~ 50Hz. Z bezpečnostných dôvodov nie je vhodné pripojiť viacero zariadení do jednej elektrickej zásuvky.

4. Buďte opatrní pri používaní okolo detí. Nedovoľte deťom hrať sa s produktom. Nedovoľte deťom alebo ľuďom, ktorí nepoznajú prístroj, aby ho používali bez dozoru.

5. VYSTRAHA: Toto zariadenie môžu používať deti staršie ako 8 rokov a osoby so zníženými fyzickými, zmyslovými alebo duševnými schopnosťami alebo osoby bez skúseností alebo vedomostí o zariadení, iba pod dohľadom osoby zodpovednej za ich bezpečnosť, alebo ak boli poučení o bezpečnom používaní zariadenia a sú si vedomí nebezpečenstiev spojených s jeho používaním. Deti by sa s prístrojom nemali hrať. Čistenie a údržbu zariadenia by nemali vykonávať deti, pokiaľ nie sú staršie ako 8 rokov a tieto činnosti sa vykonávajú pod dozorom.

6. Po ukončení používania vždy pamätajte na to, že ste opatrne vytiahli zástrčku zo zásuvky tak, že držíte zásuvku s rukou. Nikdy neťahajte sieťový kábel !!!

7. Nikdy nenechávajte výrobok pripojený k zdroju napájania bez dozoru. Aj keď je použitie na krátku dobu prerušené, vypnite ho zo siete, odpojte napájanie.

8. Napájací kábel, zástrčku ani celé zariadenie nikdy nevkładajte do vody. Výrobok nikdy nevystavujte poveternostným podmienkam, ako je priame slnečné svetlo alebo dážď, atď. Nikdy výrobok nepoužívajte vo vlhkom prostredí.

9. Pravidelne kontrolujte stav napájacieho kábla. Ak je napájací kábel poškodený, výrobok by sa mal obrátiť na miesto s odborným servisom, ktoré sa má vymeniť, aby sa predišlo nebezpečným situáciám.

10. Výrobok nikdy nepoužívajte s poškodeným sieťovým káblom alebo ak spadol alebo inak poškodený, alebo ak nefunguje správne. Nepokúšajte sa poškodený výrobok opraviť sami, pretože to môže viesť k úrazu elektrickým prúdom. Poškodené zariadenie vždy otočte na odborné servisné miesto, aby ste ho opravili. Všetky opravy môžu vykonávať len autorizovaní servisní pracovníci. Oprava, ktorá bola vykonaná nesprávne, môže spôsobiť nebezpečné situácie pre používateľa.

11. Nikdy neumiestňujte výrobok na alebo v blízkosti horúcich alebo teplých povrchov alebo kuchynských spotrebičov, ako je elektrická rúra alebo plynový horák.

12. Výrobok nikdy nepoužívajte v blízkosti horľavín.

13. Nedovoľte, aby kábel visel nad okrajom počítačla.

14. Po použití a pred čistením zariadenie vždy odpojte zo siete.

15. Nikdy nepoužívajte toto zariadenie v blízkosti vody, napr. : Pod sprchou, v kúpeľni alebo nad umývadlom naplneným vodou.

16. Ak používate zariadenie v kúpeľni po použití, odpojte sieťovú zástrčku zo zásuvky, pretože blízkosť vody predstavuje riziko, aj keď je zariadenie vypnuté.

17. Nedovoľte, aby prístroj alebo sieťový adaptér mokrý. Ak zariadenie spadne do vody, okamžite vytiahnite sieťovú zástrčku alebo sieťový adaptér zo zásuvky. Ak je prístroj napájaný, nedávajte ruky do vody. Pred opätovným použitím nechajte prístroj skontrolovať kvalifikovaným elektrikárom.

18. Nedotýkajte sa zariadenia ani sieťového adaptéra mokrými rukami.

19. Zariadenie sa musí vypnúť po každom použití.

20. Na zabezpečenie dodatočnej ochrany sa odporúča inštalovať do silového obvodu zariadenie na zvyškový prúd (RCD) so zostatkovým prúdom menším ako 30 mA. V tejto záležitosti kontaktujte profesionálneho elektrikára.



21. Ak zariadenie používa napájací adaptér, nezakrývajte ho, pretože by to mohlo spôsobiť nebezpečný nárast teploty a poškodenie zariadenia. K zariadeniu vždy pripojte kábel napájacieho adaptéra a potom pripojte napájací adaptér do sieťovej zásuvky.
22. Teplota nabíjania holiaceho strojčeka by nemala byť vyššia ako 35 stupňov Celzia alebo nižšia ako 5 stupňov Celzia.
23. Vo vode sa môže umývať iba hlava holiaceho strojčeka, ostatné časti holiaceho strojčeka sa nedajú ponoriť do vody. Buďte opatrní, horúca voda môže spôsobiť popáleniny na rukách (obr. 2)
24. Na čistenie hlavy holiaceho strojčeka nepoužívajte uteráky alebo papierové utierky, pretože by mohli poškodiť hlavu.

#### Popis zariadenia:

1. HLAVOVATEĽAČKA
2. SHOZROČKUJÚCEHO POTREBUJÚCEHO TLAČU
5. Zostávajúce zápisnice o holení
6. Indikátor nabíjania
7. Čistenie indikátónu
8. Travená zámková indikátor
9. Pup-up Trimmer
10. Posuvný spínač pre pop-up Trimmer
11. Nabíjačka
12. Čistiaca kefa

#### Cestovný zámok

1. Stlačte vypínač napájania a podržte 3 sekundy.
2. Po 3 sekundách sa zariadenie prestane pracovať a zobrazí sa "Zamknuté" (8)
3. Odomknite stlačením a podržaním napájania SWITHC na 3 sekundy

#### Nabíjanie holiaceho strojčeka

Pred nabíjaním sa uistite, že je holiaci strojček vypnutý. Nabíjanie trvá približne 3 hodiny. Shaver nie je možné zapojiť do sieťovej zásuvky dlhšie ako 8 hodín.

1. Pripojte kábel nabíjačky k holiacemu strojčeku.
2. LED dióda "" nabíjanie "" (6) sa rozsvieti.
3. Po úplnom nabíjaní holiaceho strojčeka odpojte nabíjačku z sieťovej zásuvky a potom odpojte kábel od holiaceho strojčeka.
4. Ak je batéria vybitá počas holenia, môžete nabíť holiaci strojček na pár minút, aby ste dokončili holenie.

#### Použitie holiaceho strojčeka, holenie

1. Zapnite holiaci strojček na používanie tlačidla napájania (3) na bývanie.
2. Posuňte hlavu holiaci strojček pozdĺž pokožky, čím sa vytvorí rovno, ako aj kruhové ťahy.
3. Po každom použití položte ochranný kryt na ochranu holenia hlavy proti mechanickému poškodeniu.

#### Pomocou zastrihávania, orezávanie

Pre bočnéburns a tvarovanie fúzy.

1. Posunutím posuvného spínača (10) smerom nadol otvorte zastrihávač. Po zapnutí zariadenia môžete použiť Trimmer.

#### Čistenie a údržba

Čistenie častého holiaceho strojčeka zabezpečuje lepšie výsledky holenia.

Denne vyčistíte nádobu na hlavu a vlasov.

1. Vypnite holiaci strojček, odpojte napájací kábel.
2. Stlačte tlačidlo uvoľnenia (2), otvorí sa holenie.
3. Každý niekoľko oholí vytlahne odrezané vlasy z hlavy a kontajnera s pripojenou kefou.

Čistenie hlavy holiacich strojov (každých 6 mesiacov)

1. Otvorte montáž holenia (2), otočte zámkovým zariadením, odstráňte upevňovací prvok a vyberte lopatky.
2. Čenice a kryty vyčistíte pomocou pripojenej kefy. Vyčistíte iba jednu sadu čepele a kryt za čas. Nemiešajte lopatky a kryty. Účinná prevádzka každej sady môže byť zabezpečená len presným prispôbením čepele na krytie.
3. Hlavy môžu byť opláchnuté vody.
3. Po čistení dajte čepele do krytu a umiestnite nastavenú do puzdra, sledujte vodiace rezy na okraji krytu. Uistite sa, že rez na okraj krytu zodpovedá zubu na kryte hlavy. Ďalej dajte upevňovací prvok späť a otočte zámok v smere hodinových ručičiek.
4. Zatvorte hlavu, kým nezapadne.

Čistenie zastrihávača: Po každom použití vyčistíte zastrihávač.

1. Vypnite holiaci strojček, odpojte napájací kábel a odpojte malú zástrčku zo holiaceho strojčeka.
2. Vyčistíte zastrihávač pomocou pripojenej kefy.
3. Každých 6 mesiacov otečte si vyžobozce zuby so strojom.

#### Výmena čepele:

Každý rok nahradíte holenie holenie, aby ste zabezpečili optimálnu prevádzku zariadenia. Holiaci strojček má dlhú životnosť, ak sú použité podľa návodu. Poškodené alebo opotrebované holiace hlavy by mali byť nahradené len originálnymi hlavami.

1. Vypnite holiaci strojček, odpojte napájací kábel a odpojte malú zástrčku zo holiaceho strojčeka.
2. Otvorte holiace hlavy. Otočením zámku proti smeru hodinových ručičiek, aby sa odstránili staré čepele a kryty.
3. Vložte nové nože do krytov. Uistite sa, že rez na titulnej hrany lopatky odpovedá zub na kryte hlavy. Po výmene otočením zámku v smere hodinových ručičiek.

#### TECHNICKÉ DÁTA

Nabíjačka napätie: 220-240 V ~ 50 / 60Hz

Power.: 5 W Maximálny výkon: 30 W

- 
- Starostlivosť o životné prostredie. Kartónový obal odovzdajte do zberných surovín. Polyetylénové vrecká (PE) vyhodte do kontajnera na plast. Opatrebny spotrebič odovzdajte na príslušný zberný dvor, nebezpečné látky spotrebiča môžu predstavovať riziko pre životné prostredie. Elektrosprebič odstráňte tak, aby nedochádzalo k jeho ďalšiemu použitiu. Ak sa v spotrebiči nachádzajú batérie, vyberte ich a odovzdajte ich na zberné miesto osobitne. Spotrebič nevyhadzujte do kontajnera na komunálny odpad!

Le condizioni di garanzia sono diverse se il dispositivo viene utilizzato per scopi commerciali.

1. Prima di utilizzare il prodotto, leggere attentamente e attenersi sempre alle seguenti istruzioni. Il produttore non e responsabile per eventuali danni dovuti a qualsiasi uso improprio.
2. Il prodotto deve essere utilizzato solo al chiuso. Non utilizzare il prodotto per scopi non compatibili con la sua applicazione.
3. La tensione applicabile e 230 V, ~ 50 Hz. Per motivi di sicurezza non e opportuno collegare piu dispositivi a una presa di corrente.
4. Si prega di essere prudenti quando si utilizza in giro per i bambini. Non lasciare che i bambini giochino con il prodotto. Non permettere a bambini o persone che non conoscono il dispositivo di usarlo senza supervisione.
5. **AVVERTENZA:** questo dispositivo puo essere utilizzato da bambini di eta superiore a 8 anni e persone con ridotte capacita fisiche, sensoriali o mentali, o persone senza esperienza o conoscenza del dispositivo, solo sotto la supervisione di una persona responsabile della loro sicurezza, o se sono stati istruiti sull'uso sicuro del dispositivo e sono consapevoli dei pericoli associati al suo funzionamento. I bambini non dovrebbero giocare con il dispositivo. La pulizia e la manutenzione del dispositivo non devono essere eseguite dai bambini, a meno che non abbiano superato gli 8 anni di eta e queste attivita siano svolte sotto supervisione.
6. Dopo aver terminato di utilizzare il prodotto, ricordarsi sempre di rimuovere delicatamente la spina dalla presa di corrente tenendo la presa con la mano. Non tirare mai il cavo di alimentazione !!!
7. Non lasciare mai il prodotto collegato alla fonte di alimentazione senza supervisione. Anche quando l'uso viene interrotto per un breve periodo, spegnerlo dalla rete, scollegare l'alimentazione.
8. Non mettere mai il cavo di alimentazione, la spina o l'intero dispositivo in acqua. Non esporre mai il prodotto a condizioni atmosferiche quali luce diretta del sole o pioggia, ecc. Non utilizzare mai il prodotto in condizioni di umidita.
9. Controllare periodicamente le condizioni del cavo di alimentazione. Se il cavo di alimentazione e danneggiato, il prodotto deve essere girato in un luogo di assistenza professionale da sostituire per evitare situazioni pericolose.
10. Non utilizzare mai il prodotto con un cavo di alimentazione danneggiato o se e stato fatto cadere o danneggiato in altro modo o se non funziona correttamente. Non tentare di riparare da soli il prodotto difettoso perché puo provocare scosse elettriche. Trasformare sempre il dispositivo danneggiato in un luogo di assistenza professionale per ripararlo. Tutte le riparazioni possono essere eseguite solo da professionisti autorizzati. La riparazione eseguita in modo errato puo causare situazioni pericolose per l'utente.
11. Non mettere mai il prodotto sopra o vicino alle superfici calde o calde o agli elettrodomestici della cucina come il forno elettrico o il bruciatore a gas.
12. Non utilizzare mai il prodotto vicino a combustibili.
13. Non lasciare che il cavo penda oltre il bordo del contatore.
14. Scollegare sempre il dispositivo dopo l'uso e prima della pulizia.
15. Non utilizzare mai questo dispositivo vicino all'acqua, ad esempio sotto la doccia, nella vasca da bagno o sopra il lavandino pieno d'acqua.
16. Se si utilizza il dispositivo in bagno dopo l'uso, rimuovere la spina di alimentazione dalla presa perché la prossimita dell'acqua presenta rischi, anche se il dispositivo e spento.
17. Non permettere che il dispositivo o l'adattatore di alimentazione si bagnino. Se il dispositivo cade in acqua, rimuovere immediatamente la spina di alimentazione o l'alimentatore dalla presa. Se il dispositivo e alimentato, non mettere le mani in acqua. Far controllare il dispositivo dall'elettricista qualificato prima di riutilizzarlo.



18. Non toccare il dispositivo o l'alimentatore con le mani bagnate.
19. Il dispositivo deve essere spento dopo ogni utilizzo.
20. Per fornire una protezione aggiuntiva, si consiglia di installare un dispositivo di corrente residua (RCD) nel circuito di potenza, con una corrente residua non superiore a 30 mA. Contattare l'elettricista professionista in questa materia.
21. Se il dispositivo utilizza un adattatore di corrente, non coprirlo, poiché ciò potrebbe causare un pericoloso aumento della temperatura e danneggiare il dispositivo. Collegare sempre il cavo dell'adattatore di alimentazione al dispositivo, quindi collegare l'adattatore di alimentazione alla presa di corrente.
22. La temperatura di ricarica del rasoio non deve essere superiore a 35 gradi Celsius o inferiore a 5 gradi Celsius.
23. Solo la testina del rasoio può essere lavata in acqua, le altre parti del rasoio non possono essere immerse in acqua. Attenzione, l'acqua calda può causare ustioni alle mani (figura 2)
24. Non usare asciugamani o fazzoletti di carta per pulire la testina del rasoio, poiché possono danneggiare la testa.

#### Popis zariadenia:

1. HLAVOVATELAČKA 2. SHOZROČKÚJÚCEHO POTREBUJÚCEHO TLAČU
5. Zostávajúce zápisnice o holení 6. Indikátor nabíjania 7. Čistenie indikátónu
8. Travená zámková indikátor 9. Pup-up Trimmer 10. Posuvný spínač pre pop-up Trimmer 11. Nabíjačka 12. Čistiaca kefa

#### Cestovný zámok

1. Stlačte vypínač napájania a podržte 3 sekundy.
2. Po 3 sekundách sa zariadenie prestane pracovať a zobrazí sa "Zamknuté" (8)
3. Odomknite stlačením a podržaním napájania SWITHC na 3 sekundy

#### Nabíjanie holiaceho strojčeka

Pred nabíjaním sa uistite, že je holiaci strojček vypnutý. Nabíjanie trvá približne 3 hodiny. Shaver nie je možné zapojiť do sieťovej zásuvky dlhšie ako 8 hodín.

1. Pripojte kábel nabíjačky k holiacemu strojčeku.
2. LED dióda "" nabíjanie "" (6) sa rozsvieti.
3. Po úplnom nabíjaní holiaceho strojčeka odpojte nabíjačku z sieťovej zásuvky a potom odpojte kábel od holiaceho strojčeka.
4. Ak je batéria vybitá počas holenia, môžete nabiť holiaci strojček na pár minút, aby ste dokončili holenie.

#### Použitie holiaceho strojčeka, holenie

1. Zapnite holiaci strojček na používanie tlačidla napájania (3) na bývanie.
2. Posuňte hlavu holiaci strojček pozdĺž pokožky, čím sa vytvorí rovno, ako aj kruhové ťahy.
3. Po každom použití položte ochranný kryt na ochranu holenia hlavy proti mechanickému poškodeniu.

#### Pomocou zastrihávania, orezávanie

1. Pre bočnéburns a tvarovanie fúzy.
2. Posunutím posuvného spínača (10) smerom nadol otvorte zastrihávač. Po zapnutí zariadenia môžete použiť Trimmer.

#### Čistenie a údržba

Čistenie častého holiaceho strojčeka zabezpečuje lepšie výsledky holenia.

Denne vyčistíte nádobu na hlavu a vlasov.

1. Vypnite holiaci strojček, odpojte napájací kábel.
2. Stlačte tlačidlo uvoľnenia (2), otvorí sa holenie.
3. Každý niekoľko oholí vyťahne odrezané vlasy z hlavy a kontajnera s pripojenou kefou.

Čistenie hlavy holiacich strojčov (každých 6 mesiacov)

1. Otvorte montáž holenie (2), otočte zámkovým zariadením, odstráňte upevňovací prvok a vyberte lopatky.
2. Čenice a kryty vyčistíte pomocou pripojenej kefy. Vyčistíte iba jednu sadu čepele a kryt za čas. Nemiešajte lopatky a kryty. Účinná prevádzka každej sady môže byť zabezpečená len presným prísôbením čepeľi na krytie.

Hlavy môžu byť opláchnuté vody.

3. Po čistení dajte čepele do krytu a umiestnite nastavenú do puzdra, sledujte vodiace rezy na okraji krytu. Uistite sa, že rez na okraj krytu zodpovedá zubu na kryte hlavy. Ďalej dajte upevňovací prvok späť a otočte zámok v smere hodinových ručičiek.

4. Zatvorte hlavu, kým nezapadne.

Čistenie zastrihávača: Po každom použití vyčistíte zastrihávač.

1. Vypnite holiaci strojček, odpojte napájací kábel a odpojte malú zástrčku zo holiaceho strojčeka.
2. Vyčistíte zastrihávač pomocou pripojenej kefy.
3. Každých 6 mesiacov otečte si vyzobozce zuby so strojom.

#### Výmena čepele:

Každý rok nahradíte holenie holenie, aby ste zabezpečili optimálnu prevádzku zariadenia. Holiaci strojček má dlhú životnosť, ak sú použité podľa návodu. Poškodené alebo opotrebované holiace hlavy by mali byť nahradené len originálnymi hlavami.

1. Vypnite holiaci strojček, odpojte napájací kábel a odpojte malú zástrčku zo holiaceho strojčeka.
2. Otvorte holiace hlavy. Otočením zámkov proti smeru hodinových ručičiek, aby sa odstránili staré čepele a kryty.
3. Vložte nové nože do krytov. Uistite sa, že rez na titulnej hrany lopatky zodpovedá zubu na kryte hlavy. Po výmene otočením zámkov v smere hodinových ručičiek.

#### TECHNICKÉ DÁTA

Nabíjačka napätie: 220-240 V ~ 50 / 60Hz



#### Prendersi cura dell'ambiente

Gli imballi di cartone devono essere smaltiti nel contenitore per la carta. I sacchetti di polietilene (PE) vanno gettati nel contenitore per la plastica. L'apparecchio usato deve essere rottamato presso un centro di raccolta autorizzato, poiché contiene elementi pericolosi che potrebbero costituire una minaccia per l'ambiente. I dispositivi elettrici devono essere resi al fine di evitare il loro riutilizzo. Se il dispositivo contiene una batteria, deve essere rimossa e smaltita separatamente in un punto di raccolta.

Non gettare l'apparecchio nei contenitori dei rifiuti urbani!

### (SR) СРПСКИ

Услови гаранције су различити, ако се уређај користи у комерцијалне сврхе.

1. Пре употребе производа пажљиво прочитајте и увек се придржавајте следећих упутстава. Произвођач није одговоран за било какву штету насталу због злоупотребе.
2. Производ се може користити само у затвореном простору. Немојте користити производ за било коју сврху која није компатибилна са њеном примјеном.
3. Напон напајања је 230В, ~ 50Хз. Из сигурносних разлога није прикладно повезати више уређаја на једну утичницу.
4. Будите пажљиви када користите дјецу. Не дозволите деци да се играју са производом. Не дозволите деци или особама које не познају уређај да је користе без надзора.
5. **УПОЗОРЕЊЕ:** Овај уређај могу користити дјеца старија од 8 година и особе са смањеним физичким, осјетилним или менталним способностима, или особе без искуства или знања о уређају, само под надзором особе одговорне за њихову сигурност, или ако су добили упутства о безбедном коришћењу уређаја и ако су свесни опасности у вези са његовим радом. Деца не би требало да се играју са уређајем. Чишћење и одржавање уређаја не би требало да врше деца, осим ако су старија од 8 година и ове активности се спроведе под надзором.
6. Када завршите са коришћењем производа, увек запамтите да пажљиво извадите утикач из утичнице која држи утичницу руком. Никада не вуците кабл за напајање !!!
7. Никада не остављајте производ прикључен на извор напајања без надзора. Чак и када је употреба прекинута на кратко, искључите је из мреже, искључите напајање.
8. Никада не стављајте кабл за напајање, утикач или читав уређај у воду. Никада не излажите производ атмосферским условима као што су директна сунчева светлост или киша итд. Никада немојте користити производ у влажним условима.
9. Периодично проверавајте стање кабла за напајање. Ако је кабл за напајање оштећен, производ треба да се окрене на професионалну сервисну локацију која ће се заменити како би се избегле опасне ситуације.
10. Никада немојте користити производ са оштећеним каблом за напајање или ако је испуштен или оштећен на неки други начин или ако не ради исправно. Не покушавајте сами поправити оштећени производ јер то може довести до електричног удара. Оштећени уређај увек окрећите на професионалну сервисну локацију да бисте га поправили. Све поправке могу обавити само овлашћени сервисери. Неправилно извршена поправка може проузроковати опасне ситуације за корисника.
11. Никада не стављајте производ на вруће или топле површине или у кухињске уређаје као што је електрична пећница или плински пламеник.
12. Никада не користите производ близу запаљивих материја.
13. Не дозволите да кабл виси преко ивице бројача.
14. Увек искључите уређај након употребе и пре чишћења.
15. Никад не користите овај уређај у близини воде, нпр .: Под тушем, у кади или изнад судопера напуњеног водом.
16. Ако користите уређај у купатилу након употребе, извуците утикач из утичнице, јер близина воде представља ризик, чак и ако је уређај искључен.
17. Не дозволите да уређај или струјни адаптер буду влажни. Ако уређај падне у воду, одмах извадите утикач или адаптер за напајање из утичнице. Ако се уређај напаја, не стављајте руке у воду. Уређај мора проверити квалификовани електричар пре поновног коришћења.

18. Не додирујте уређај или струјни адаптер мокрым рукама.
19. Уређај се мора искључити након сваке употребе.
20. Да би се осигурала додатна заштита, препоручује се уградити уређај за задржавање струје (РЦД) у струјни круг, са преосталом струјном снагом не већом од 30 мА. Обратите се професионалном електричару по овом питању.
21. Ако уређај користите адаптер за напајање, немојте га прекривати, јер то може изазвати опасан пораст температуре и може оштетити уређај. Увек прикључите кабл адаптера за напајање на уређај, а затим прикључите адаптер за напајање у утичницу за напајање.
22. Температура пуњења апарата за бријање не сме бити изнад 35 степени Целзијуса или испод 5 степени Целзијуса.
- 23 Само главу за бријање можете прати у води, а остали делови апарата за бријање се не могу уронити у воду. Будите пажљиви, топла вода може изазвати опекотине на вашим рукама (сл. 2)
24. За чишћење главе бријача немојте користити пешкир или папирнате марамце, јер оне могу оштетити главу.

Опис уређаја:

1. бријач глава 2. бријач дугме главе ослобађање 3. Прекидач 4. Вишенамска дисплеј 5. свавинг минута Индикатор 6. Индикатор преостале пуњења 7. Чишћење индикатор
- 8.Травел индикатор закључавања 9. Пуп-уп тример 10. клизна прекидач за поп-уп тример 11. Пуњач 12. Четка за чишћење Путно закључавање

1. Притисните прекидач за напајање и држите 3 секунде.
2. Након 3 секунде уређај ће престати са радом и "Лоцкед" (8) знак ће се појавити
3. За откључавање притисните и држите Повер Свитцх за 3 секунде

СХАВЕР ОПТУЖБЕ

Пре пуњења Уверите се, да је апарат за бријање је искључен. Пуњење траје око 3 сата. Апарат за бријање не може бити прикључен на електричну утичницу дуже од 8 сати.

1. Прикључите кабл пуњача за бријање.
2. " пуњења" (6) ЛЕД ће светлети.
3. Након потпуним пуњењем од бријање, ископчајте пуњач из утичнице, а затим одспојите кабл из бријање.
4. Ако је батерија испразни током бријања, можете да пуните апарат за бријање за неколико минута како би се завршном бријање.

УПОТРЕБА Схавер, бријање

1. Укључите апарат за бријање на помоћу дугмета за напајање (3) на кућишту.
2. Померите апарат за бријање главе дуж коже, чинећи право као и кружне покрете.
3. Након сваке употребе ставите заштитни поклопац на за заштиту бријање главе против механичког оштећења.

УПОТРЕБА ТРИММЕР, ТРИММИНГ

За зулупфима и бркове обликовање.

1. Померите клизни прекидач (10) на доле да бисте отворили тример. Можете користити тример након укључивања уређај.

ЧИШЋЕЊЕ И ОДРЖАВАЊЕ

Честе чишћење апарат за бријање осигурава боље резултате бријања.

Очистите контејнер главе и косе дневно.

1. Пребациите апарат за бријање са, извуците кабл за напајање.
2. Притисните дугме за отпуштање (2), бријање Скупштина ће се отворити.
3. Сваких неколико схаверс почисте исечене косу даље од главе и контејнер са прилогу четком.

Чишћење Схавер главе (сваких 6 месеци)

1. Отворите бријање склоп (2), окрените браве контерцлоцквисе, уклоните учвршћује елемент, и уклонити лопатице.
2. Очистите лопатице и поклопци користећи приложено четкицу. Очистите само један сет сечива и поклопца по времену. Немојте мешати лопатице и поклопце. Ефикасан рад сваког сета могу бити сигурни само по тачном настану лопатице до корница.

Главе може испрати водом.

3. Након чишћења ставите лопатице у поклопац и место скуп у кућиште, гледајући водеће посекоотине на насловне ивице. Уверите се да је рез на насловној ивици одговара зуб на главе кућишта. Затим, ставите учвршћује елемент леђа и окренути блокаде у смеру казаљке на сату.

4. Затворите главе док не пукне.

Тример за чишћење: Очистите тример након сваке употребе.

1. Пребациите апарат за бријање са, извуците кабл за напајање и извуците мале Извуците бријање.
2. Очистите тример помоћу приложени четком.
3. Сваки 6 месеци уље тример зубе са машинског уља.

Блада замена:

Замениите бријање главе сваке године како би се осигурало оптималан рад уређаја. Апарат за бријање има дуг век трајања ако се користи у складу са приручнику. Оштећена или дотрајала главе за бријање треба заменити само са оригиналним бријање главе.

1. Пребациите апарат за бријање са, извуците кабл за напајање и извуците мале Извуците бријање.
2. Отворите Схавер главе. Окрените закључавање на сату за уклањање старих лопатица и поклопце.
3. Ставите нове лопатице у поклопцима. Уверите се да је рез на нож ивице поклопца одговара зуб на главе кућишта. После замене окренути блокаде у смеру казаљке на сату.

ТЕХНИЧКИ ПОДАЦИ

Напон: 220-240 в ~ 50 / 60Хз

Снага : 5 В Максимална снага: 30 В

За заштиту животне средине: молимо вас да одвојите картонску кутију и пластичне кесе и одложите их у одговарајуће канте за смеће. Коришћени уређај треба да буде испоручен на наменске сакупљане тачке због оштрих компоненти, што може утицати на животну средину. Немојте одлагати овај уређај у заједничку корпу за отпатке.



Garantibetingelserne er forskellige, hvis enheden bruges til kommercielt formål.

1. For du bruger produktet, las venligst omhyggeligt og følg altid nedenstående anvisninger. Producenten er ikke ansvarlig for eventuelle skader på grund af misbrug.
2. Produktet må kun bruges indendørs. Brug ikke produktet til noget formål, der ikke er kompatibelt med dets anvendelse.
3. Appllicable spænding er 230V, ~ 50Hz. Af sikkerhedsmæssige grunde er det ikke hensigtsmæssigt at tilslutte flere enheder til et stikkontakt.
4. Vær forsigtig, når du bruger bånd rundt. Lad ikke børnene lege med produktet. Lad ikke børn eller personer, der ikke kender enheden, bruge den uden tilsyn.
5. ADVARSEL: Denne enhed kan bruges af børn over 8 år og personer med nedsat fysisk, sensorisk eller mental kapacitet eller personer uden erfaring eller kendskab til enheden, kun under tilsyn af en person, der er ansvarlig for deres sikkerhed, eller hvis de blev instrueret om sikker brug af enheden og er opmærksomme på de farer, der er forbundet med dens drift. Børn bør ikke lege med enheden. Rengøring og vedligeholdelse af apparatet bør ikke udføres af børn, medmindre de er over 8 år, og disse aktiviteter udføres under tilsyn.
6. Når du er færdig med at bruge produktet, skal du altid huske at tage stikket forsigtigt ud af stikkontakten, der holder stikket ud med hånden. Træk aldrig strømkablet !!!
7. Lad aldrig produktet forbinde til strømkilden uden tilsyn. Selv når brugen afbrydes i en kort periode, skal du slukke for det fra netværket, tag stikket ud af stikkontakten.
8. Sat aldrig strømkablet, stikket eller hele enheden i vandet. Udsat aldrig produktet under de atmosfæriske forhold som direkte sollys eller regn osv. Brug aldrig produktet under fugtige forhold.
9. Kontroller regelmæssigt strømkabletstilstanden. Hvis strømkablet er beskadiget, skal produktet drejes til et professionelt servicestæde, der skal udskiftes for at undgå farlige situationer.
10. Brug aldrig produktet med et beskadiget strømkabel, eller hvis det blev tabt eller beskadiget på nogen anden måde, eller hvis det ikke fungerer korrekt. Forsøg ikke at reparere det defekte produkt selv, da det kan føre til elektrisk stød. Skift altid den beskadigede enhed til et professionelt servicestæde for at reparere det. Alle reparationer kan kun udføres af autoriserede servicepersonale. Den reparation, der blev udført forkert, kan medføre farlige situationer for brugeren.
11. Sat aldrig produktet på eller tæt på de varme eller varme overflader eller kokkenudstyret som den elektriske ovn eller gasbrænderen.
12. Brug aldrig produktet tæt på brandbare stoffer.
13. Lad ikke ledningen hænge over kanten af ??talleren.
14. Tag altid stikket ud af stikkontakten efter brug og for rengøring.
15. Brug aldrig denne enhed tæt på vand, fx .: Under bad, i badetube eller over vask fyldt med.. vand.



16. Hvis du bruger enheden i badeværelset efter brug, skal du tage stikket ud af stikkontakten, fordi vand nærhed udgør risiko, selvom enheden er slukket.
17. Lad ikke enheden eller strømforsyningen være våd. Hvis enheden falder i vand, skal du straks tage stikket eller strømadapteren ud af stikkontakten. Hvis enheden er tilsluttet, må du ikke lægge hænder i vandet. Få enheden kontrolleret af en autoriseret elektriker, inden du bruger den igen.
18. Rør ikke ved enheden eller strømforsyningen med våde hænder.
19. Enheden skal slukke efter hver brug.
20. For at give yderligere beskyttelse anbefales det at installere reststrømmenheden (RCD) i strømkredslobet, med en reststrøm på højst 30 mA. Kontakt professionel elektriker i denne sag.
21. Hvis enheden bruger en strømadapter, må du ikke dække den, da det kan forårsage en

farlig temperaturstigning og kan beskadige enheden. Tilslut altid strømforsyningskabel til enheden, og tilslut derefter strømforsyningen til stikkontakten.

22. Shaverens ladetemperatur bør ikke være over 35 grader Celsius eller under 5 grader Celsius.

23 Kun barberhovedets hoved kan vaskes i vand, de andre dele af barbermaskinen kan ikke nedsænkes i vand. Pas på, varmt vand kan forårsage forbrændinger i dine hænder (fig. 2)

24. Brug ikke handklade eller papirvov til rengøring af barberhovedet, da de kan beskadige hovedet.

Enhed beskrivelse:

1. Shaver hoved
2. knap Shaver hoved release
4. Multi formål display
3. Afbryder
5. Resterende barberingsminutter indikator
6. indikator opladning
7. Rengøring indikator
8. Travel låseindikator
9. Pup-up-trimmer
10. Sliding kontakt til pop-up-trimmer
11. Charger
12. Rensbørste

Rejselås

1. Tryk på afbryderen og hold i 3 sekunder.
2. Efter 3 sekunder Apparateret stopper og "Låst" (8) tegn vises
3. Hvis du vil låse trykke på og holde Power swithc i 3 sekunder

SHAVER OPLADNING

Før opladning make sikker, at shaveren er slukket. Opladningen tager ca. 3 timer. Barbermaskinen kan ikke være sluttet til stikkontakten i mere end 8 timer.

1. Tilslut opladerkablet til shaveren.
2. " opladning"(6) LED lyser.
3. Efter fuld opladning af shaveren, tag opladeren ud af stikkontakten, og tag derefter kablet fra shaveren.
4. Hvis batteriet er afladet under barbering, kan du oplade shaveren i et par minutter for til slut barbering.

BRUG SHAVER, barbering

1. Tænd shaveren om brug af afbryderknappen (3) på huset.
2. Flyt barberhovedet langs huden, hvilket gør lige såvel som cirkulære bevægelser.
3. Efter hver brug sætte beskyttelsesdækslet på for beskyttelse af skærene mod mekaniske skader.

BRUG TRIMMER, TRIMNING

For bakkenbarter og overskæg formning.

1. Flyt skydekontakten (10) nedad for at åbne trimmeren. Du kan bruge trimmeren efter at have skiftet enheden.

RENGØRING OG VEDLIGEHOLDELSE

Hypig shaver rengøring sikrer bedre barbering resultater.

Rengør beholderen hoved og hår dagligt.

1. Tænd for shaveren, tag strømkablet.
2. Tryk på udløserknappen (2), barbering forsamlings vil åbne.
3. Hvert par barberinger feje ud snittet hår ud af hovedet og beholder med påsat børste.

Rengøring shaver hoveder (hver 6. måned)

1. Åbn barbering samling (2), drej låsen conterclockwise, fjern fastgørelseselementet, og fjern bladene.
2. Ren knivene og afdækninger ved hjælp af vedlagte børste. Rens kun ét sæt kniv og dækning pr tid. Bland ikke knivene og dækker. Den effektive drift af hvert sæt kun kan sikres ved nøjagtig pasning af vinger til dæksler.

Hovederne kan vand skylles.

3. Efter rengøring sættes vingerne i dækslet og sted sættet i huset, ser de vejledende nedskæringer på omslaget kant. Sørg for, at snittet på forsiden kant matcher tanden på hovedet beklædning. Dernæst satte fastgøringselementet på igen, og drej låsen med uret.
4. Luk hovedet, indtil det klikker.

Trimmer rengøring: Rens trimmeren efter hver brug.

1. Tænd shaveren, tag strømkablet og tag lille prop af shaveren.
2. Rens trimmeren ved hjælp af den vedlagte børste.
3. Hver 6 måneder olie trimmerens tænder med maskinolie.

Blade erstatning:

Udskift skærene hvert år for at sikre optimal enhed drift. Barbermaskinen har lang holdbarhed, hvis det anvendes ifølge manualen. Beskadigede eller slidte skær må kun udskiftes med originale skærene.

1. Tænd shaveren, tag strømkablet og tag lille prop af shaveren.
2. Åbn shaver hoveder. Drej låsen mod uret for at fjerne gamle blade og dækker.
3. Sæt nye knive i dæksler. Sørg for, at snittet på klingens dæksel kant matcher tanden på hovedet beklædning. Efter udskiftningen drej låsen med uret.

TEKNISK DATA

Lader spænding: 220-240 V ~ 50 / 60Hz

Effekt .: 5 W Max Power: 30 W



Af hensyn til miljøet . Venligst overfor papemballage til affaldspapir. Hald polyethylenposer (PE) i plastbeholderen Slidt enhed skal returneres til det relevante punkt opbevaring, fordi det er farligt i enheden ingredienser kan udgøre en trussel for miljøet. Den elektriske enhed skal overleveres for at begrænse dets genanvendelse og brug. Hvis i enheden der er batterier, fjern dem og vende tilbage til punktet opbevares separat.



Умови гарантії відрізняються, якщо пристрій використовується в комерційних цілях.

1. Перед використанням виробу уважно прочитайте та завжди дотримуйтесь наведених нижче інструкцій. Виробник не несе відповідальності за будь-які збитки, спричинені будь-яким неправильним використанням.
2. Продукт використовується тільки в приміщенні. Не використовуйте виріб для будь-яких цілей, які не сумісні з його застосуванням.
3. Напруга приладу 230В, ~ 50Гц. З міркувань безпеки не варто підключати кілька пристроїв до однієї розетки.
4. Будьте обережні під час використання дітей. Не дозволяйте дітям грати з продуктом. Не дозволяйте дітям або людям, які не знають пристрій, використовувати його без нагляду.
5. **ПОПЕРЕДЖЕННЯ:** Цей пристрій може використовуватися дітьми старше 8 років та особами зі зниженими фізичними, сенсорними або розумовими можливостями або особами, які не мають досвіду або знань про пристрій, тільки під наглядом особи, відповідальної за їх безпеку, або якщо вони проінструктовані про безпечне використання пристрою і знають про небезпеки, пов'язані з його експлуатацією. Діти не повинні грати з пристроєм. Прибирання та обслуговування пристрою не повинні здійснюватися дітьми, якщо вони не досягли 8-річного віку, і ці заходи здійснюються під наглядом.
6. Після завершення використання виробу завжди пам'ятайте, що обережно вийміть вилку з розетки, що тримається за допомогою розетки. Ніколи не тягніть силовий кабель !!!
7. Ніколи не залишайте пристрій підключеним до джерела живлення без нагляду. Навіть у випадку короткочасного використання, вимкніть його з мережі, відключіть живлення.
8. Ніколи не кладіть кабель живлення, штепсель або весь пристрій у воду. Ніколи не піддавайте виріб атмосферним умовам, таким як пряме сонячне світло або дощ, тощо. Ніколи не використовуйте виріб у вологих умовах.
9. Періодично перевіряйте стан кабелю живлення. Якщо кабель живлення пошкоджено, виріб необхідно повернути у професійне місце для заміни, щоб уникнути небезпечних ситуацій.
10. Ніколи не використовуйте виріб із пошкодженим кабелем живлення або якщо він випав або пошкоджений іншим способом або якщо він не працює належним чином. Не намагайтеся самостійно відремонтувати несправний виріб, оскільки це може призвести до ураження електричним струмом. Завжди перевертайте пошкоджений пристрій у професійне місце для обслуговування. Всі ремонтні роботи можуть виконувати лише авторизовані спеціалісти служби технічного обслуговування. Неправильно виконаний ремонт може спричинити небезпечні ситуації для користувача.
11. Ніколи не кладіть виріб на гарячу або теплу поверхню, а також на прилади кухні, такі як електрична піч або газовий пальник.
12. Ніколи не використовуйте виріб поблизу горючих речовин.
13. Не дозволяйте шнуру повісити на край лічильника.
14. Завжди відключайте пристрій від мережі після використання та перед чищенням.
15. Ніколи не використовуйте цей пристрій поблизу води, наприклад: під душем, у ванні або над раковиною, заповненою водою.
16. При використанні пристрою у ванній кімнаті після використання витягніть штепсельну вилку з розетки, оскільки зближення з водою є небезпечним, навіть якщо пристрій вимкнено.
17. Не допускайте зволоження пристрою або адаптера живлення. Якщо пристрій



потрапляє у воду, негайно вийміть штепсель або адаптер живлення з розетки. Якщо пристрій живиться, не кладіть руки у воду. Перед повторним використанням пристрою перевірте кваліфікованого електрика.

18. Не торкайтеся пристрою або адаптера живлення мокрими руками.

19. Пристрій слід вимикати після кожного використання.

20. Для забезпечення додаткового захисту рекомендується встановити в силовому контурі пристрій відсікання струму (РЗД) з залишковим струмом не більше 30 мА.

Зверніться до професійного електрика з цього питання.

21. Якщо пристрій використовує адаптер живлення, не закривайте його, оскільки це може призвести до небезпечного підвищення температури і може призвести до пошкодження пристрою. Завжди підключайте кабель адаптера живлення до пристрою, а потім підключіть адаптер живлення до розетки.

22. Температура зарядки бритви не повинна бути вище 35 градусів Цельсія або нижче 5 градусів Цельсія.

23 Лише голову бритви можна мити у воді, інші частини бритви не можуть бути занурені у воду. Будьте обережні, гаряча вода може спричинити опіки ваших рук (мал. 2)

24. Для чищення голови бритви не використовуйте рушники або паперові тканини, оскільки вони можуть пошкодити голіву.

Опис пристрою:

1. Кнопка випуску голівки 3. Кнопка випуску голівки 3. Перемикач потужності 4. Багатоцільове відображення
5. Індикатор для гоління 6. Індикатор заряджання 7. Очищення індикатора
8. Travel Lock Індикатор 9. Trimmer Pop-up 10. Розсувний перемикач для спливаючого тримера 11. Зарядний пристрій 12. Очищення щітки

Замка

1. Натисніть вимикач живлення та утримуйте протягом 3 секунд.
2. Через 3 секунди пристрій припинить роботу, а з'явиться "заблокований" (8) знак
3. Щоб розблокувати Натисніть і утримуйте потужність SWITTC протягом 3 секунд

Заряджання бритви

Перш ніж зарядити переконайтеся, що бритва вимкнена. Заряджання займає близько 3 годин. Бритва не може бути підключена до гнізда потужності довше, ніж 8 годин.

1. Підключіть кабель зарядного пристрою до бритви.
2. Світло "" заряджання ""(6) висвітлюється.
3. Після повної зарядки бритви, відключіть зарядний пристрій від гнізда потужності, потім відключіть кабель від бритви.
4. Якщо акумулятор розряджається під час гоління, ви можете зарядити бритву протягом декількох хвилин, щоб закінчити гоління.

Використання бритви, гоління

1. Перемикайте бритву за допомогою кнопки живлення (3) на корпусі.
2. Перемістіть голову бритви вздовж шкіри, роблячи прями, а також кругові рухи.
3. Після кожного використання покладіть захисне покриття на захист голів для гоління проти механічного пошкодження.

Використання тримерів, обрізання

Для бічних банків і формування вуса.

1. Перемістіть ковзаючий перемикач (10) вниз, щоб відкрити триммер. Ви можете використовувати триммер після перемикання пристрою.

Очищення та обслуговування

Частого очищення бритви забезпечує кращі результати гоління.

Очистіть голівку та волосся контейнером щодня.

1. Вимкніть бритву, відключіть кабель живлення.
2. Натисніть кнопку випуску (2), збірка гоління відкриється.
3. Кожна кілька голів викинуть вирізати волосся з голови та контейнера з прикріпленою щіткою.

Очищення голівки (кожні 6 місяців)

1. Відкрийте монтаж гоління (2), увімкніть замок Counterclockwise, зніміть закріплюючий елемент та зніміть лопаті.
2. Очистіть лопатки та обкладинки за допомогою прикріпленої щітки. Очистіть лише один набір леза та обкладинку за час. Не змішуйте лопатки та кришки. Ефективна операція кожного набору може бути впевнена лише за допомогою точного прилягання лопаток до обкладинки.

Голови можуть бути промитими водою.

3. Після очищення покладіть лопатки в кришку і помістіть встановлений в корпус, спостерігаючи за керівництвом на краю кришки.

Переконайтеся, що вирізати на краю обкладинки відповідає зубом на кожух голови. Далі, покладіть елемент закріплення та поверніть за замовчуванням за годинниковою стрілкою.

4. Закрийте голову, доки вона не знімає.

Очищення тримерів: очистіть триммер після кожного використання.

1. Вимкніть бритву, відключіть кабель живлення та відключіть невелику штекер від бритви.
2. Очистіть триммер за допомогою прикріпленої щітки.
3. Кожні 6 місяців нафту тример зуби з машинним маслом.

Заміна лопатки:

Замініть голівки для гоління щороку, щоб забезпечити оптимальну операцію пристрою. Бритва має довгу довговічність, якщо вона використовується відповідно до посібника. Пошкоджені або зношені голівки для гоління повинні бути замінені лише оригінальними

головами гоління.

1. Вимкніть бритву, відключіть кабель живлення та відключіть невелику штекер від бритви.

2. Відкрийте голови бритви. Поверніть замку проти годинникової стрілки, щоб видалити старі лопатки та обкладинки.

3. Покладіть нові лопатки на кришки. Переконайтеся, що виріз на краю леза, що відповідає зубці на головному корпусі. Після заміни поворот блокування за годинниковою стрілкою.

ТЕХНІЧНІ ДАНІ

Напруга зарядного пристрою: 220-240 В ~ 50 / 60гц

Влада: 5 Вт Макс Потужність: 30 Вт



У інтересах навколишнього середовища.

Будь ласка, віддайте картонну упаковку в місце збору мукулатури. Політиленові мішки (PE) викинути в смітник для пластику. Відпрацьований пристрій повинен бути відправлений у відповідну точку зберігання, тому що в пристрої є небезпечні інгредієнти, які можуть становити загрозу навколишньому середовищу. Електричний пристрій потрібно повернути так, щоб обмежити його повторне використання. Якщо у пристрої є батарейки, то потрібно їх витягнути і віддати до відповідного пункту.

## (CZ) ČESKY

Záruční podmínky se liší, pokud je přístroj používán pro komerční účely.

1. Před použitím výrobku si pozorně přečtete a dodržujte následující pokyny. Výrobce neodpovídá za škody způsobené nesprávným použitím.

2. Výrobek se smí používat pouze uvnitř. Nepoužívejte výrobek pro účely, které nejsou kompatibilní s jeho použitím.

3. Použitelné napětí je 230V, ~ 50Hz. Z bezpečnostních důvodů není vhodné připojit více zařízení do jedné zásuvky.

4. Buďte opatrní při používání kolem dětí. Nedovolte dětem, aby si s výrobkem hrály. Nedovolte, aby ji děti nebo osoby, které zařízení neznají, používaly bez dozoru.

5. VYSTRACHÁ: Toto zařízení mohou používat děti starší 8 let a osoby se sníženými fyzickými, smyslovými nebo duševními schopnostmi nebo osoby bez zkušeností nebo znalostí zařízení, pouze pod dohledem osoby odpovědné za jejich bezpečnost, nebo pokud byli poučeni o bezpečném používání zařízení a jsou si vědomi nebezpečí spojených s jeho provozem. Děti by se s přístrojem neměly hrát. Čištění a údržbu zařízení by neměly provádět děti, pokud nejsou starší 8 let a tyto činnosti jsou prováděny pod dozorem.

6. Po skončení používání vždy nezapomeňte opatrně vytáhnout zástrčku ze zásuvky a držte ji za ruku. Nikdy netahejte za napájecí kabel !!!

7. Nikdy nenechávejte výrobek připojen ke zdroji napájení bez dozoru. I když je použití na krátkou dobu přerušeno, vypněte jej ze sítě, odpojte napájení.

8. Nikdy nedávejte napájecí kabel, zástrčku ani celé zařízení do vody. Výrobek nikdy nevystavujte atmosférickým podmínkám, jako je přímé sluneční světlo nebo déšť atd. Nikdy výrobek nepoužívejte ve vlhkém prostředí.

9. Pravidelně kontrolujte stav napájecího kabelu. Pokud je napájecí kabel poškozen, měl by být výrobek převeden na profesionální servisní místo, které má být vyměněno, aby se zabránilo nebezpečným situacím.

10. Výrobek nikdy nepoužívejte s poškozeným napájecím kabelem nebo spadl nebo jinak poškodil, nebo pokud nefunguje správně. Nepokoušejte se opravit vadný výrobek sami, protože to může vést k úrazu elektrickým proudem. Poškozené zařízení vždy otočte na profesionální servisní pracoviště, abyste jej opravili. Veškeré opravy smí provádět pouze autorizovaný servis. Oprava, která byla provedena nesprávně, může způsobit nebezpečné situace pro uživatele.

11. Výrobek nikdy neumísťujte na horké nebo teplé povrchy nebo do blízkosti kuchyňských spotřebičů, jako je elektrická trouba nebo plynový hořák.

12. Výrobek nikdy nepoužívejte v blízkosti hořlavých látek.

13. Nenechávejte šňůru viset přes okraj pultu.

14. Po použití a před čištěním zařízení vždy odpojte ze zásuvky.

15. Nikdy nepoužívejte toto zařízení v blízkosti vody, např. : Pod sprchou, v lázni nebo nad umyvadlem naplněným vodou.

16. Při použití přístroje v koupelně po použití vytáhněte síťovou zástrčku ze zásuvky, protože

blízkost vody představuje riziko, i když je přístroj vypnutý.

17. Nedovolte, aby přístroj nebo napájecí adaptér navlhčily. Pokud přístroj spadne do vody, okamžitě vytáhněte síťovou zástrčku nebo napájecí adaptér ze zásuvky. Pokud je přístroj napájen, nedávejte ruce do vody. Před opětovným použitím nechte přístroj zkontrolovat kvalifikovaným elektrikářem.

18. Nedotýkejte se zařízení ani napájecího adaptéru mokřkýma rukama.

19. Přístroj musí být vypnut po každém použití.

20. Pro zajištění dodatečné ochrany je doporučeno instalovat do proudového obvodu zařízení s proudovým chráničem (RCD) se zbytkovým proudem nejvýše 30 mA. Obráťte se na odborníka v této záležitosti.

21. Pokud přístroj používá napájecí adaptér, nezakrývejte jej, protože by to mohlo způsobit nebezpečné zvýšení teploty a poškození zařízení. Kabel napájecího adaptéru vždy připojte k zařízení a připojte napájecí adaptér do zásuvky.

22. Teplota nabíjení holicího strojeku by neměla být vyšší než 35 stupňů Celsia nebo nižší než 5 stupňů Celsia.

23 Pouze vodu na holicí strojek lze umýt ve vodě, ostatní části holicího strojeku nelze ponořit do vody. Buďte opatrní, horká voda může způsobit popáleniny na ruku (obr. 2)

24. K čištění hlavy holicího strojeku nepoužívejte ručníky nebo papírové ubrousky, protože by mohly poškodit hlavu.

Popis zařízení:

2. Holicí tlačítko pro uvolnění hlavy 1. Holicí hlava 3. Hlavní vypínač Displej 4. Víceúčelový

5. Zbývající minut holení indikátor 6. Indikátor nabíjení 7. Čištění indicátor

8. Travel Indikátor zámku 9. štěně zastíhovač 10. Posuvný přepínač pro pop-up strunovou 11. Nabíječka 12. Čisticí kartáč

Cestovní zámek

1. Přepněte vypínač a podržte po dobu 3 sekund.

2. Po 3 sekundách přístroj přestane pracovat a objeví se „Locked“ (8) znaménko

3. Pro odemčení stiskněte a držte Power swithc po dobu 3 sekund

nabíjení holicího strojeku

Před nabíjením ujistěte se, že je holicí strojek vypnutý. Nabíjení trvá asi 3 hodiny. Holicí strojek nemůže být zapojen do zásuvky po dobu delší než 8 hodin.

1. Připojte kabel nabíječky do holicího strojeku.

2. „ nabíjení“ (6) LED se rozsvítí.

3. Po úplném nabití holicího strojeku, odpojte nabíječku ze zásuvky, odpojit kabel od holicího strojeku.

4. Pokud je baterie vybitá při holení, můžete nabíjet holicí strojek na pár minut, aby se cílově holení.

POUŽITÍ holicího strojeku, holení

1. Zapněte holicí strojek pomocí tlačítka Power (3) na krytu.

2. Pohybem holicí hlavy po kůži, aby rovné i kruhové pohyby.

3. Po každém použití dal ochranný kryt pro ochranu holicích hlavic proti mechanickému poškození.

POUŽITÍ TRIMMER, ořezávání

Pro kníru a kotlet tvarování.

1. posunutím posuvného přepínače (10) směrem dolů k otevření trimru. Můžete použít trimr po zapnutí zařízení.

ČIŠTĚNÍ A ÚDRŽBA

Časté čištění holicího strojeku zajišťuje lepší výsledky holení.

Vyčistěte nádobu na hlavu a vlasy denně.

1. Vypněte holicí strojek, odpojte napájecí kabel.

2. Stisknutím uvolňovací tlačítka (2), holicí sestava se otevře.

3. Každých pár holí vymést cut vlasy z hlavy a kontejner s přiloženým štětcem.

Čištění holicí hlavy (každých 6 měsíců)

1. Otevřete holicí jednotku (2), otočením zámku counterclockwise odstraňte zajišťovací prvek, a vyjměte ostří.

2. Čisté lopatky a kryty na přiložených kartáč. Čistit pouze jednu sadu čepelí a krytem na čas. Nemíchejte břity a kryty. Účinně fungování každé sady může být zajištěna pouze přesným nošením nožů do krytů.

Hlavy lze opláchnout vodou.

3. Po vyčištění umístit ostří do krytu a místo sady v pouzdru, sledování vodičů rány na krycí okraj. Ujistěte se, že řez na tituliní hraně odpovídá zub na krytu hlavy. Dále dal zajišťovací prvek zpět a otočením zámku ve směru hodinových ručiček.

4. Zavřete hlavy, dokud nezapadne.

Trimmer čištění: Clean strunová po každém použití.

1. Vypněte holicí strojek, odpojte napájecí kabel a odpojte malou vrstvou vypnutí holicího strojeku.

2. Vyčistěte zastíhovač pomocí přiloženého štětce.

3. Každých 6 měsíců olej se strunové zuby se strojním olejem.

Výměna nožů:

Vyměňte holicí hlavy každý rok, aby byl zajištěn optimální provoz zařízení. Holicí strojek má dlouhou životnost, pokud jsou použity dle návodu. Poškozené nebo opotřebované holicí hlavy by měly být nahrazeny pouze originálními hlavy.

1. Vypněte holicí strojek, odpojte napájecí kabel a odpojte malou vrstvou vypnutí holicího strojeku.

2. Otevřete holicí hlavy. Otočením zámku proti směru hodinových ručiček, aby se odstranily staré čepelí a kryty.

3. Vložte nové nože do krytů. Ujistěte se, že řez na titulní hrany lopatky odpovídá zub na krytu hlavy. Po výměně otočením zámku ve směru hodinových ručiček.

#### TECHNICKÁ DATA

Nabíječka napětí: 220-240 V ~ 50 / 60Hz

Power .: 5 W Maximální výkon: 30 W



Ochrana životního prostředí. Kartón odevzdejte do sběru. Polyetylénové sáčky (PE) vyhazujte do kontejneru na plasty. Vysloužilý přístroj odevzdejte do příslušného sběrného dvoru, protože některé části zařízení mohou představovat pro životní prostředí nebezpečí. Elektrický přístroj odevzdejte tak, aby se omezilo jeho opětovné používání. Pokud jsou v přístroji baterie, vyjměte je a odevzdejte do příslušného sběrného místa zvlášť. Přístroj nevyhazujte do popelnic ani kontejneru na směsný odpad!!

#### (GR) ΕΛΛΑΔΑ

Οι όροι εγγύησης είναι διαφορετικοί, εάν η συσκευή χρησιμοποιείται για εμπορικούς σκοπούς.

1. Πριν χρησιμοποιήσετε το προϊόν, διαβάστε προσεκτικά και ακολουθείτε πάντα τις παρακάτω οδηγίες. Ο κατασκευαστής δεν φέρει καμία ευθύνη για τυχόν ζημιές που οφείλονται σε κακή χρήση.

2. Το προϊόν πρέπει να χρησιμοποιείται μόνο σε εσωτερικούς χώρους. Μην χρησιμοποιείτε το προϊόν για οποιοδήποτε σκοπό που δεν είναι συμβατό με την εφαρμογή του.

3. Η κατάλληλη τάση είναι 230V, ~ 50Hz. Για λόγους ασφαλείας δεν είναι σκόπιμο να συνδέσετε πολλές συσκευές σε μια πρίζα.

4. Να είστε προσεκτικοί κατά τη χρήση γύρω από τα παιδιά. Μην αφήνετε τα παιδιά να παίζουν με το προϊόν. Μην αφήνετε παιδιά ή άτομα που δεν γνωρίζουν τη συσκευή να το χρησιμοποιούν χωρίς επίβλεψη.

5. ΠΡΟΕΙΔΟΠΟΙΗΣΗ: Αυτή η συσκευή μπορεί να χρησιμοποιηθεί από παιδιά ηλικίας άνω των 8 ετών και άτομα με μειωμένες σωματικές, αισθητηριακές ή διανοητικές ικανότητες ή άτομα χωρίς εμπειρία ή γνώση της συσκευής μόνο υπό την επίβλεψη ενός προσώπου υπεύθυνου για την ασφάλειά τους ή εάν είχαν ενημερωθεί για την ασφαλή χρήση της συσκευής και έχουν επίγνωση των κινδύνων που συνδέονται με τη λειτουργία της. Τα παιδιά δεν πρέπει να παίζουν με τη συσκευή. Ο καθαρισμός και η συντήρηση της συσκευής δεν πρέπει να πραγματοποιούνται από παιδιά, εκτός αν είναι άνω των 8 ετών και οι δραστηριότητες αυτές εκτελούνται υπό επίβλεψη.

6. Αφού ολοκληρώσετε τη χρήση του προϊόντος, θυμηθείτε να αφαιρέσετε απαλά το βύσμα από την πρίζα που κρατάει την πρίζα με το χέρι σας. Ποτέ μην τραβάτε το καλώδιο ρεύματος !!!

7. Μην αφήνετε ποτέ το προϊόν συνδεδεμένο στην πηγή ενέργειας χωρίς επίβλεψη. Ακόμη και όταν διακόπτεται η χρήση για μικρό χρονικό διάστημα, απενεργοποιήστε το από το δίκτυο, αποσυνδέστε το από την πρίζα.

8. Μη βάζετε ποτέ το καλώδιο ρεύματος, το βύσμα ή ολόκληρη τη συσκευή στο νερό. Μην εκθέτετε ποτέ το προϊόν στις ατμοσφαιρικές συνθήκες όπως το άμεσο ηλιακό φως ή τη βροχή κλπ. Μην χρησιμοποιείτε ποτέ το προϊόν σε υγρές συνθήκες.

9. Ελέγχετε περιοδικά την κατάσταση του καλωδίου τροφοδοσίας. Εάν το καλώδιο τροφοδοσίας έχει καταστραφεί, το προϊόν θα πρέπει να στραφεί σε μια επαγγελματική θέση για αντικατάσταση, προκειμένου να αποφευχθούν επικίνδυνες καταστάσεις.

10. Ποτέ μην χρησιμοποιείτε το προϊόν με φθαρμένο καλώδιο τροφοδοσίας ή εάν έχει πέσει ή έχει υποστεί ζημιά με οποιοδήποτε άλλο τρόπο ή εάν δεν λειτουργεί σωστά. Μην προσπαθήσετε να επιδιορθώσετε τον εαυτό σας, γιατί μπορεί να προκαλέσει ηλεκτροπληξία. Πάντοτε στρέψετε τη ζημιένη συσκευή σε μια επαγγελματική θέση σέρβις για να την επισκευάσετε. Όλες οι επισκευές μπορούν να γίνουν μόνο από εξουσιοδοτημένους τεχνικούς. Η επισκευή που έγινε εσφαλμένα μπορεί να προκαλέσει επικίνδυνες καταστάσεις για τον χρήστη.

11. Ποτέ μην τοποθετείτε το προϊόν πάνω ή κοντά στις ζεστές ή θερμές επιφάνειες ή στις συσκευές κουζίνας όπως ο ηλεκτρικός φούρνος ή ο καυστήρας αερίου.

12. Ποτέ μην χρησιμοποιείτε το προϊόν κοντά σε καύσιμα.

13. Μην αφήνετε το καλώδιο να κρέμεται πάνω από το άκρο του μετρητή.

14. Να αποσυνδέετε πάντα τη συσκευή μετά τη χρήση και πριν από τον καθαρισμό.

15. Μην χρησιμοποιείτε ποτέ τη συσκευή αυτή κοντά στο νερό, π.χ. κάτω από τοντους, στη μπανιέρα ή πάνω από τον νεροχύτη γεμάτο με νερό.

16. Εάν χρησιμοποιείτε τη συσκευή στο μπάνιο μετά τη χρήση, αφαιρέστε το φιλτράκι από την πρίζα, επειδή η εγγύτητα νερού παρουσιάζει κίνδυνο, ακόμα και αν η συσκευή είναι απενεργοποιημένη.

17. Μην επιτρέψετε τη βύθιση της συσκευής ή του τροφοδοτικού. Εάν η συσκευή πέσει στο νερό, αφαιρέστε αμέσως το βύσμα ή το μετασχηματιστή ρεύματος από την πρίζα. Εάν η συσκευή τροφοδοτείται, μην βάζετε τα χέρια στο νερό. Ελέγξτε τη συσκευή από τον εξειδικευμένο ηλεκτρολόγο πριν χρησιμοποιήσετε ξανά.

18. Μην αγγίζετε τη συσκευή ή το τροφοδοτικό με βρεγμένα χέρια.

19. Η συσκευή πρέπει να απενεργοποιείται μετά από κάθε χρήση.

20. Προκειμένου να παρασχεθεί πρόσθετη προστασία, συνιστάται η εγκατάσταση συσκευής ρεύματος υπολειμμάτων (RCD) στο κύκλωμα ισχύος, με υπολειμματική ονομαστική τιμή ρεύματος όχι μεγαλύτερη από 30 mA. Επικοινωνήστε με τον επαγγελματία ηλεκτρολόγο σε αυτό το θέμα.

21. Αν η συσκευή χρησιμοποιεί έναν προσαρμογέα ρεύματος, μην την καλύπτετε, επειδή αυτό μπορεί να προκαλέσει μια επικίνδυνη αύξηση της θερμοκρασίας και να προκαλέσει βλάβη στη συσκευή. Συνδέστε πάντα το καλώδιο του μετασχηματιστή στη συσκευή και, στη συνέχεια, συνδέστε το τροφοδοτικό στην πρίζα.

22. Η θερμοκρασία φόρτισης της ξυριστικής μηχανής δεν πρέπει να υπερβαίνει τους 35 βαθμούς Κελσίου ή τους 5 βαθμούς Κελσίου.

23. Μόνο η κεφαλή της ξυριστικής μηχανής μπορεί να πλυθεί με νερό, τα άλλα μέρη της ξυριστικής μηχανής δεν μπορούν να βυθιστούν στο νερό. Προσέξτε, το ζεστό νερό μπορεί να προκαλέσει εγκαύματα στα χέρια σας (εικ. 2)

24. Μην χρησιμοποιείτε πετσέτες ή χαρτομάντιλα για τον καθαρισμό της κεφαλής της ξυριστικής μηχανής, καθώς μπορεί να προκαλέσουν ζημιά στο κεφάλι.

Περιγραφή συσκευής:

1. ξυριστική κεφαλή 2. ξυριστική μηχανή κουμπί απελευθέρωσης της κεφαλής 3. Διακόπτης τροφοδοσίας της οθόνης 4. πολλαπλών χρήσεων

5. Τα υπόλοιπα λεπτά το ξύρισμα δείκτη 6. Ένδειξη φόρτισης 7. Καθαρισμός indicator

Ένδειξη 8. Travel κλειδώματος 9. κουτάβι-up ψαλίδι 10. συρόμενη διακόπτη για φαβοριτοκόπτης βούρτσα 11. Φορτιστής 12. Καθαρισμός

κλειδώμα ταξιδίου

1. Πατήστε το διακόπτη τροφοδοσίας και κρατήστε πατημένο για 3 δευτερόλεπτα.

2. Μετά από 3 δευτερόλεπτα, η συσκευή θα σταματήσει να λειτουργεί και θα εμφανιστεί το «Κλειδωμένη» (8) πινακίδα

3. Για να ξεκλειδώσετε πατήστε παρατεταμένα τη δύναμη Swithc για 3 δευτερόλεπτα

ξυριστική μηχανή ΦΟΡΤΙΣΗΣ

Πριν από τη φόρτιση make σίγουρος, ότι η ξυριστική μηχανή είναι απενεργοποιημένη. Η φόρτιση διαρκεί περίπου 3 ώρες. Η ξυριστική μηχανή δεν μπορεί να συνδεθεί στην υποδοχή ρεύματος για περισσότερο από 8 ώρες.

1. Συνδέστε το καλώδιο του φορτιστή με την ξυριστική μηχανή.

2. Η «» φόρτισης»(6) LED θα ανάψει.

3. Μετά την πλήρη φόρτιση της ξυριστικής μηχανής, αποσυνδέστε το φορτιστή από την πρίζα, στη συνέχεια, αποσυνδέστε το καλώδιο από την ξυριστική μηχανή.

4. Αν η μπαταρία έχει αποφορτιστεί κατά το ξύρισμα, μπορείτε να φορτίσετε την ξυριστική μηχανή για μερικά λεπτά για να τελειώσει το ξύρισμα.

## ΧΡΗΣΗ ξυριστική μηχανή, ξύρισμα

1. Θέστε την ξυριστική μηχανή με το πλήκτρο τροφοδοσίας (3) στο περίβλημα.
2. Μετακίνηση την κεφαλή ξυρίσματος κατά μήκος του δέρματος, κόνοντας ευθεία καθώς και κυκλικές κινήσεις.
3. Μετά από κάθε χρήση θέσει το προστατευτικό κάλυμμα για την προστασία των κεφαλών ξυρίσματος κατά την μηχανική βλάβη.

## Χρησιμοποιήστε τη μηχανή, κόψιμο

Για φαβορίτες και διαμόρφωση μoustάκι.

1. Μετακινήστε το συρόμενο διακόπτη (10) προς τα κάτω για να ανοίξει το ψαλίδι. Μπορείτε να χρησιμοποιείτε τη μηχανή μετά την ενεργοποίηση της συσκευής.

## ΚΑΘΑΡΙΣΜΟΣ ΚΑΙ ΣΥΝΤΗΡΗΣΗ

Ο συχνός καθαρισμός ξυριστική μηχανή εξασφαλίζει καλύτερα αποτελέσματα ξυρίσματος.

Καθαρίστε το κεφάλι και τα μαλλιά του δοχείου καθημερινά.

1. Σβήστε την ξυριστική μηχανή, αποσυνδέστε το καλώδιο τροφοδοσίας.
2. Πατήστε το κουμπί απελευθέρωσης (2), το ξύρισμα συγκρότημα θα ανοίξει.
3. Κάθε λίγες ξυρίζει σαρώνουν το κούρεμα από τα κεφάλια και το δοχείο με το συνημμένο βούρτσα. κεφάλια ξυριστική μηχανή καθαρισμού (κάθε 6 μήνες)

1. Ανοίξτε το ξυρίσματος συγκρότημα (2), γυρίστε το counterclockwise κλειδαριά, αφαιρέστε το στοιχείο ασφάλισης, και αφαιρέστε τις λεπίδες.
  2. Καθαρίστε τα περύνια και τα καλύμματα χρησιμοποιώντας το συνημμένο βούρτσα. Καθαρίστε μόνο ένα σετ λεπίδα και κάλυψης ανά ώρα. Μην αναμιγνύετε τα μαχαίρια και τα καλύμματα. Η αποτελεσματική λειτουργία της κάθε ομάδας μπορεί να διασφαλιστεί μόνο με την ακριβή εφαρμογή των λεπίδων με καλύμματα.
- Οι κεφαλές μπορούν να ξεπλένεται με νερό.
3. Μετά τον καθαρισμό βάλτε τα περύνια μέσα στο κάλυμμα και τοποθετήστε το σετ στο περίβλημα, βλέποντας τις κατευθυντήριες περικοπές στην άκρη κάλυμμα. Βεβαιωθείτε ότι το κόψιμο στην άκρη εξώφυλλο ταιριάζει με το δόντι στο περίβλημα της κεφαλής. Στη συνέχεια, τοποθετήστε το στερέωση πίσω στοιχείου επάνω και γυρίστε την κλειδαριά δεξιόστροφα.
  4. Κλείστε το κεφάλι μέχρι να ασφαλίσει.

Χλοοτάπητα καθαρισμού: Καθαρίστε τον κόπτη μετά από κάθε χρήση.

1. Σβήστε την ξυριστική μηχανή, αποσυνδέστε το καλώδιο τροφοδοσίας και αποσυνδέστε το μικρό βύσμα από την ξυριστική μηχανή.
2. Καθαρίστε το χλοοτάπητα χρησιμοποιώντας το συνημμένο βούρτσα.
3. Κάθε έξι μήνες του πετρελαίου τα χλοοτάπητα δόντια με λάδι μηχανής.

Λεπίδα αντικατάστασης:

Αντικαταστήστε τις ξυριστικές κεφαλές κάθε χρόνο για να εξασφαλίσει η βέλτιστη λειτουργία της συσκευής. Η ξυριστική μηχανή έχει μεγάλη διάρκεια ζωής, αν χρησιμοποιηθεί σύμφωνα με το εγχειρίδιο. Κατεστραμμένα ή φθαρμένες ξυριστικές κεφαλές θα πρέπει να αντικατασταθούν μόνο με γνήσια ξυριστικές κεφαλές.

1. Σβήστε την ξυριστική μηχανή, αποσυνδέστε το καλώδιο τροφοδοσίας και αποσυνδέστε το μικρό βύσμα από την ξυριστική μηχανή.
2. Ανοίξτε τα κεφάλια ξυριστική μηχανή. Γυρίστε το αριστερόστροφα κλειδαριά για την απομάκρυνση παλαιών λεπίδες και τα καλύμματα.
3. Βάλτε νέες λεπίδες σε εξώφυλλα. Βεβαιωθείτε ότι το κόψιμο στην άκρη κάλυμμα της λεπίδας ταιριάζει με το δόντι στο περίβλημα της κεφαλής. Μετά την αντικατάσταση γυρίστε την κλειδαριά δεξιόστροφα.

## ΤΕΧΝΙΚΑ ΔΕΔΟΜΕΝΑ

Τάση φορτιστή: 220-240 V ~ 50 / 60Hz

Ισχύς : 5 W Μέγιστη Ισχύς: 30 W

 φροντίζουμε το φυσικό περιβάλλον. Παρακαλούμε να πετάτε τις συσκευασίες από χαρτόνι στον κάδο ανακύκλωσης απορριμμάτων χαρτιού. Τις σακούλες από πολυαιθυλένιο (PE), απορρίψτε τις στον κάδο ανακύκλωσης πλαστικών. Η φθαρμένη συσκευή πρέπει να απορρίπτεται στο κατάλληλο σημείο, εξαιτίας των επικίνδυνων στοιχείων που περιέχει και τα οποία μπορεί να αποτελέσουν απειλή για το περιβάλλον. Η ηλεκτρική συσκευή πρέπει να απορρίπτεται με τέτοιο τρόπο ώστε να περιοριστεί η επαναχρησιμοποίηση της. Εάν στη συσκευή βρίσκονται μπαταρίες, αυτές πρέπει να αφαιρεθούν και να πεταχτούν σε ξεχωριστό κάδο.

## (SV) SVENSKA

Garantivillkoren är olika, om enheten används för kommersiellt ändamål.

1. Innan du använder produkten läs noggrant och följ alltid följande instruktioner. Tillverkaren ansvarar inte för skador på grund av felaktig användning.
2. Produkten får endast användas inomhus. Använd inte produkten för något ändamål som inte är kompatibelt med dess tillämpning.
3. Appliacable spänningen är 230V, ~ 50Hz. Av säkerhetsskäl är det inte lämpligt att ansluta flera enheter till ett vägguttag.
4. Var försiktig när du använder barn runt. Lat inte barnen leka med produkten. Lat inte barn eller personer som inte känner till enheten använda den utan tillsyn.
5. VARNING: Den här enheten kan användas av barn över 8 ar och personer med nedsatt fysisk, sensorisk eller mental förmåga, eller personer utan erfarenhet eller kunskap om enheten, endast under överinseende av en person som ansvarar för deras säkerhet, eller om de fick instruktioner om säker användning av enheten och är medvetna om de faror som är

förknippade med dess funktion. Barn ska inte leka med enheten. Rengöring och underhall av apparaten ska inte utföras av barn, savida de inte är över 8 ar och dessa aktiviteter utförs under tillsyn.

6. När du är färdig med att använda produkten, kom ihag att försiktigt ta bort kontakten fran eluttaget som haller uttaget med handen. Dra aldrig strömkabeln !!!

7. Lämna aldrig produkten ansluten till strömkällan utan tillsyn. Aven om användningen avbryts under en kort stund, stäng av den fran nätverket, koppla ur strömmen.

8. Placera aldrig strömkabeln, kontakten eller hela enheten i vattnet. Utsätt aldrig produkten för atmosfäriska förhållanden som direkt solljus eller regn etc. Använd aldrig produkten under fuktiga förhållanden.

9. Kontrollera regelbundet strömkabelns tillstånd. Om strömkabeln är skadad ska produkten vändas till en professionell serviceplats som ska bytas ut för att undvika farliga situationer.

10. Använd aldrig produkten med en skadad strömkabel eller om den tappades eller skadades pa något annat sätt eller om det inte fungerar ordentligt. Försök inte reparera den defekta produkten själv eftersom det kan leda till elektrisk stöt. Vänd alltid den skadade enheten till en professionell serviceplats för att reparera den. Alla reparationer kan endast utföras av auktoriserade servicepersonal. Den reparation som gjordes felaktigt kan orsaka farliga situationer för användaren.

11. Placera aldrig produkten pa eller nära de varma eller varma ytorna eller köksutrustning som den elektriska ugnen eller gasbrännaren.

12. Använd aldrig produkten nära brännbara ämnen.

13. Lat inte sladden hänga över kanten av räknaren.

14. Koppla alltid ur kontakten efter användning och före rengöring.

15. Använd aldrig denna apparat nära vatten, t ex: Under dusch, i badtunnel eller ovanför diskbänken fylld med vatten.

16. Om du använder enheten i badrummet efter användning ska du ta ur strömkontakten fran uttaget, eftersom vatten närhet utgör risk, även om enheten är avstängd.

17. Lat inte enheten eller nätadaptern vara vat. Om enheten faller i vatten ska du omedelbart ta ur strömkontakten eller nätadaptern ur uttaget. Om enheten är driven, lägg inte händerna i vattnet. Kontrollera att apparaten har kontrollerats av en behörig elektriker innan du använder den igen.

18. Rör inte enheten eller nätadaptern med vata händer.

19. Enheten maste stängas av efter varje användning.

20. För att ge ytterligare skydd rekommenderas att man installerar restströmsenhet (RCD) i strömkretsen, med återstående strömstyrka inte över 30 mA. Kontakta professionell elektriker i denna fraga.

21. Om enheten använder en nätadapter, täck inte den, eftersom det kan orsaka farlig temperaturökning och kan skada enheten. Anslut alltid strömkabeln till enheten och anslut sedan strömadaptern till vägguttaget.

22. Laddningstemperaturen för rakapparaten bör inte vara över 35 grader Celsius eller under 5 grader Celsius.

23. Bara rakapparatets huvud kan tvättas i vatten, och andra delar av rakapparaten kan inte nedsänkas i vatten. Var försiktig, hett vatten kan orsaka brännskador i händerna (bild 2)

24. Använd inte handduk eller pappersvävnader för rengöring av rakapparat, eftersom de kan skada huvudet.

Enhetsbeskrivning:

1. rakhuvud 2. rakhuvud låsknappen 3. Strömbrytare 4. Multi ändamål display

5. Återstående raknings minuter indikator 6. laddningsindikator 7. Rengöring indicator

8. Travel indikator lås 9. Pup-upp trimmern 10. Skjut omkopplare för pop-up-trimsaxen 11. Laddare 12. Rengöringsborste

Reslås

1. Tryck på strömbrytaren och håll i 3 sekunder.

2. Efter 3 sekunder kommer anordningen att sluta fungera och "Låst" (8) tecken visas

3. För att låsa upp tryck och håll ström swithc 3 sekunder

SHAVER CHARGING

Innan du laddar göra säker på att rakapparaten är avstängd. Laddningen tar cirka 3 timmar. Rakapparaten kan inte kopplas till vägguttaget i



mer än 8 timmar.

1. Anslut laddningskabeln till rakapparaten.

2. "laddning" (6) lysdioden tänds.

3. Efter full laddning av rakapparaten, dra ur laddaren ur eluttaget, sedan koppla ur kabeln från rakapparaten.

4. Om batteriet är urladdat under rakning, kan du ladda rakapparaten i ett par minuter för att avsluta rakning.

#### ANVÄNDA rakapparaten RAKNING

1. Stäng av rakapparaten om användning av strömbrytaren (3) på huset.

2. Flytta rakhuvudet längs huden, vilket gör rakt såväl som cirkulära rör.

3. Efter varje användning sätta skyddslocket på för att skydda skären mot mekaniska skador.

#### ANVÄNDA TRIMMER, TRIMMING

För polisonger och mustasch formning.

1. Flytta skjutomkopplaren (10) nedåt för att öppna trimmern. Du kan använda trimmern efter byte på enheten.

#### STÄDNING OCH UNDERHÅLL

Frekvent rakapparat rengöring ger bättre rakningsresultat.

Rengör huvudet och hår container dagligen.

1. Stäng av rakapparaten, dra ut strömkabeln.

2. Tryck på frigöringsknappen (2), skärågregatet öppnas.

3. Med några rakar sopa ut klippa håret ur huvudet och behållare med bifogad borste.

Rengöring rakapparat huvudet (var 6 månader)

1. Öppna skärågregatet (2), vrid låset conterclockwise, avlägsna säkringselementet, och ta bort bladen.

2. Rengör bladen och locken med hjälp av den bifogade borsten. Rengör endast en uppsättning av blad och omslag per gång. Blanda inte bladen och omslag. Den effektiva driften av varje uppsättning kan säkerställas endast genom exakt passning blad till omslag. Huvudena kan vatten spolas.

3. Efter rengöring sätta bladen i locket och placera apparaten i höljet, titta på vägledande nedskärningar på omslaget kanten. Se till att skära på omslaget kant matchar tanden på huvudet huset. Därefter satte säkringselementet igen och vrid låset medurs.

4. Stäng huvudet tills den snäpper.

Trim rengöring: Rengör trimmern efter varje användning.

1. Stäng av rakapparaten, dra ut strömkabeln och koppla ur lilla kontakten från rakapparaten.

2. Rengör trimmern med hjälp av den bifogade borsten.

3. Varje 6 månader olja trimmsaxens tänder med maskinolja.

Byte av kniv:

Byt ut skären varje år för att säkerställa optimal enhetens funktion. Rakapparaten har lång livslängd om de används enligt manualen.

Skadade eller slitna skären bör bytas endast med original rakhuvudet.

1. Stäng av rakapparaten, dra ut strömkabeln och koppla ur lilla kontakten från rakapparaten.

2. Öppna rakapparat huvudet. Vrid låset moturs för att ta bort gamla blad och omslag.

3. Sätt nya knivar i omslag. Se till att snittet på bladet täcka kanten matchar tanden på huvudet huset. Efter byte vrid låset medurs.

#### TEKNISK DATA

Laddare spänning: 220-240 V ~ 50 / 60Hz

Effekt : 5 W Max Effekt: 30 W



Vi sköter om miljön. Överlämna förpackningar i kartong till pappersavfall. Polyetylen säckar (PE) slängs i avfallsbehållare för plast. Man bör lämna en gammal apparat till en riktig återvinningscentral, eftersom farliga komponenter i apparaten kan orsaka fara till miljön. En elektrisk apparat bör lämnas för att minska förnyad användning av denna. Om apparaten innehåller batterier, bör man ta bort dem och lämna dem separat till återvinningscentraler.

#### (RU) РУССКИЙ

Условия гарантии отличаются, если устройство используется в коммерческих целях.

1. Перед использованием продукта, пожалуйста, внимательно прочитайте и всегда соблюдайте следующие инструкции. Производитель не несет ответственности за любой ущерб, вызванный неправильным использованием.

2. Продукт предназначен только для использования в помещении. Не используйте продукт для каких-либо целей, которые не совместимы с его применением.

3. Применимое напряжение составляет 230 В, ~ 50 Гц. В целях безопасности нецелесообразно подключать несколько устройств к одной розетке.

4. Пожалуйста, будьте осторожны при использовании вокруг детей. Не позволяйте детям играть с продуктом. Не позволяйте детям или людям, которые не знают устройство, использовать его без присмотра.

5. ПРЕДУПРЕЖДЕНИЕ. Данное устройство может использоваться детьми старше 8 лет и лицами с ограниченными физическими, сенсорными или умственными способностями или лицами, не имеющими опыта или знаний об устройстве, только под наблюдением лица, ответственного за их безопасность, или если они были проинструктированы о безопасном использовании устройства и знают об опасностях, связанных с его эксплуатацией. Дети не должны играть с устройством. Чистка и

техническое обслуживание устройства не должны выполняться детьми, за исключением случаев, когда им исполнилось 8 лет, и эти действия выполняются под наблюдением.

6. После того, как вы закончили пользоваться продуктом, всегда не забывайте аккуратно вынимать вилку из розетки, держащую розетку рукой. Никогда не тяните за кабель питания!

7. Никогда не оставляйте изделие подключенным к источнику питания без присмотра. Даже если использование на короткое время прерывается, отключите его от сети и отключите питание.

8. Никогда не кладите кабель питания, вилку или устройство в воду. Никогда не подвергайте изделие воздействию атмосферных условий, таких как прямой солнечный свет, дождь и т. Д. Никогда не используйте изделие во влажных условиях.

9. Периодически проверяйте состояние кабеля питания. Если кабель питания поврежден, изделие следует заменить в месте профессионального обслуживания для замены во избежание опасных ситуаций.

10. Никогда не используйте изделие с поврежденным кабелем питания, если оно упало или было повреждено каким-либо иным образом или оно работает неправильно. Не пытайтесь ремонтировать неисправное изделие самостоятельно, так как это может привести к поражению электрическим током. Всегда обращайтесь поврежденное устройство в место профессионального обслуживания, чтобы отремонтировать его. Все ремонтные работы могут быть выполнены только авторизованными специалистами по обслуживанию. Неправильный ремонт может привести к опасным ситуациям для пользователя.

11. Никогда не кладите изделие на горячие или теплые поверхности или кухонные приборы, такие как электрическая духовка или газовая горелка, или рядом с ними.

12. Никогда не используйте продукт вблизи горючих веществ.

13. Не позволяйте шнуру свисать с края стойки.

14. Всегда отключайте устройство от сети после использования и перед чисткой.

15. Никогда не используйте это устройство рядом с водой, например: под душем, в ванной или над раковиной, наполненной водой.

16. При использовании устройства в ванной комнате после использования выньте вилку из розетки, так как близость к воде представляет опасность, даже если устройство выключено.

17. Не допускайте намокания устройства или адаптера питания. Если устройство упало в воду, немедленно выньте вилку или адаптер питания из розетки. Если устройство включено, не кладите руки в воду. Перед повторным использованием устройства проверьте его у квалифицированного электрика.

18. Не прикасайтесь к устройству или адаптеру питания мокрыми руками.

19. Устройство должно быть выключено после каждого использования.

20. Для обеспечения дополнительной защиты рекомендуется устанавливать в цепи питания устройство защитного отключения (УЗО) с номинальным током не более 30 мА. Свяжитесь с профессиональным электриком по этому вопросу.

21. Если в устройстве используется адаптер питания, не закрывайте его, так как это может привести к опасному повышению температуры и повредить устройство. Всегда подключайте кабель адаптера питания к устройству, а затем подключайте адаптер питания к розетке.

22. Температура зарядки бритвы не должна быть выше 35 градусов по Цельсию или ниже 5 градусов по Цельсию.

23. Только бритвенную головку можно мыть в воде, остальные части бритвы нельзя погружать в воду. Будьте осторожны, горячая вода может вызвать ожоги рук (рис. 2)



## 24. Не используйте полотенце или бумажные салфетки для чистки бритвенной головки, так как они могут повредить головку.

Описание устройства:

1. Главная бритва
2. Кнопка выпуска головы бритвы
3. Выключатель питания
4. Многоцельметный дисплей
5. Остальные протоколы бритвы
6. Индикатор зарядки
7. Индикатор очистки
8. Финальный индикатор блокировки
9. Триммер
10. Скользящий переключатель для всплывающего триммера
11. Зарядное устройство
12. Чистящая щетка

Замок путешествий

1. Нажмите переключатель питания и удерживайте в течение 3 секунд.
2. Через 3 секунды устройство перестанет работать, а появится «заблокированное» (8) знак
3. Разблокировать Нажмите и удерживайте Power Switch в течение 3 секунд

Зарядка бритвы

Перед зарядкой убедитесь, что бритва отключается. Зарядка занимает около 3 часов. Бритва нельзя подключить к розетке мощностью до 8 часов.

1. Подсоедините кабель зарядного устройства к бритве.
2. Светодиод «Зарядка» (6) загорена.
3. После полной зарядки бритвы отключите зарядное устройство от гнезда мощности, затем отсоедините кабель от бритвы.
4. Если батарея выгружается во время бритья, вы можете заряжать бритву на пару минут, чтобы закончить бритье.

Используя бритву, бритье

1. Переключите бритву на с помощью кнопки питания (3) на корпусе.
2. Переместите бритвеную голову вдоль кожи, делая прямые, а также круговые движения.
3. После каждого использования поместите защитное покрытие на защиту бритвенных головок против механического повреждения.

Использование триммера, обрезка

Для бороды и усов формирования.

1. Переместите скользящий выключатель (10) вниз, чтобы открыть триммер. Вы можете использовать триммер после включения устройства.

Уборка и обслуживание

Частая очистка бритвы обеспечивает лучшие результаты бритья.

Очистите голову и контейнер для волос ежедневно.

1. Выключите бритву, отсоедините кабель питания.
2. Нажмите кнопку «Выделение» (2), откроется сборка бритвы.
3. Каждое несколько брендов вытесняют нарезные волосы из головок и контейнера с прилагаемой кистью.

Чистящие бритвы головы (каждые 6 месяцев)

1. Откройте сборку для бритья (2), поверните замок CounterClockwise, снимите крепежный элемент и снимите лезвия.
2. Очистите лезвия и обложки с помощью прикрепленной щетки. Очистите только один набор лезвия и крышки в течение времени. Не смешивайте лезвия и обложки. Эффективная эксплуатация каждого набора может быть обеспечена только точной пристройкой лезвий для покрытий.

Главы могут быть промыты водой.

3. После очистки положите лезвия в крышку и поместите набор в корпус, наблюдая за направляющими порывами на краю крышки. Убедитесь, что нарезка на краю крышки соответствует зубу на корпусе головки. Затем поставьте защитный элемент обратно и поверните замок по часовой стрелке.

4. Закройте голову, пока не защелкнется.

Очистка триммера: очистите триммер после каждого использования.

1. Выключите бритву, отсоедините кабель питания и отсоедините небольшую заглушку с бритвы.
2. Очистите триммер, используя прилагаемую кисть.
3. Каждые 6 месяцев масло триммер зубы с машинным маслом.

Замена лезвия:

Замените бритве головы каждый год, чтобы обеспечить оптимальное управление устройства. Бритва имеет длинную прочность, если используется в соответствии с руководством. Поврежденные или изношенные бритве головы должны быть заменены только с оригинальными бритвками.

1. Выключите бритву, отсоедините кабель питания и отсоедините небольшую заглушку с бритвы.
  2. Откройте головы бритвы. Поверните замок против часовой стрелки, чтобы удалить старые лезвия и крышки.
  3. Положите новые лезвия на крышки. Убедитесь, что нарезка на краю крышки лезвия соответствует зубу на корпусе головки.
- После замены поверните замок по часовой стрелке.

### ТЕХНИЧЕСКИЕ ДАННЫЕ

Зарядное устройство напряжение: 220-240 В ~ 50/60 Гц

Мощность: 5 Вт Максимальная мощность: 30 Вт



Заботясь об окружающей среде.. Упаковку из картона передайте, пожалуйста, на макулатуру. Полиэтиленовые мешки (PE) выкидать в резервуар для пластмассы. Изношенное устройство надо передать в соответствующую точку хранения, так как находящиеся в устройстве опасные составляющие могут являться угрозой для окружающей среды. Электрическое устройство надо передать таким образом, чтобы ограничить его повторное употребление и использование. Если в устройстве находятся батареи, их надо вынуть и передать в точку хранения отдельно. Устройство не выкидать в резервуар для коммунальных отходов!

شروط السلامة العامة. تعليمات مهمة حول سلامة الاستخدام

يرجى القراءة بعناية والاحتفاظ بها للرجوع إليها في المستقبل

تختلف شروط الضمان إذا تم استخدام الجهاز لأغراض تجارية

قبل استخدام المنتج ، يرجى القراءة بعناية والالتزام دائماً بالإرشادات التالية. الشركة المصنعة ليست مسؤولة عن أي أضرار ناتجة عن أي سوء استخدام

المنتج يستخدم فقط في الداخل. لا تستخدم المنتج لأي غرض لا يتوافق مع تطبيقه-2

أسباب تتعلق بالسلامة ، ليس من المناسب توصيل أجهزة متعددة. 50Hz ~ V الجهد المطبق هو 230. بمأخذ طاقة واحد

يرجى توخي الحذر عند استخدام حول الأطفال. لا تدع الأطفال يلعبون بالمنتج. لا تدع الأطفال أو 4. الأشخاص الذين لا يعرفون الجهاز لاستخدامه دون إشراف

تحذير: يمكن استخدام هذا الجهاز من قبل الأطفال الذين تزيد أعمارهم عن 8 سنوات والأشخاص الذين يعانون من ضعف القدرات البدنية أو الحسية أو العقلية ، أو الأشخاص الذين ليس لديهم خبرة أو معرفة

بالجهاز ، فقط تحت إشراف شخص مسؤول عن سلامتهم ، أو إذا تم إرشادهم بشأن الاستخدام الآمن للجهاز وكانوا على دراية بالمخاطر المرتبطة بتشغيله. يجب ألا يلعب الأطفال بالجهاز. لا ينبغي أن يقوم

الأطفال بتنظيف الجهاز وصيانته ما لم يتجاوزوا 8 سنوات من العمر ويتم تنفيذ هذه الأنشطة تحت إشراف بعد الانتهاء من استخدام المنتج ، تذكر دائماً إزالة القابس برفق من مأخذ التيار الكهربائي الذي يمكك 6.

!!! المنفذ بيدك. لا تسحب كابل الطاقة أبداً

لا تترك المنتج متصلاً بمصدر الطاقة بدون إشراف. حتى عند انقطاع الاستخدام لفترة قصيرة ، قم 7. بإيقاف تشغيله من الشبكة ، وافصل الطاقة

لا تضع كبل الطاقة أو القابس أو الجهاز بأكمله في الماء مطلقاً. لا تعرض المنتج أبداً للظروف الجوية 8. مثل ضوء الشمس المباشر أو المطر ، إلخ. لا تستخدم المنتج أبداً في الظروف الرطبة

افحص حالة كبل الطاقة بشكل دوري. في حالة تلف كبل الطاقة ، يجب تحويل المنتج إلى موقع خدمة 9. احترافي لاستبداله لتجنب المواقف الخطرة

لا تستخدم المنتج مطلقاً مع كبل طاقة تالف أو في حالة سقوطه أو تلفه بأي طريقة أخرى أو إذا كان لا 10. يعمل بشكل صحيح. لا تحاول إصلاح المنتج المعيب بنفسك لأنه قد يؤدي إلى حدوث صدمة كهربائية. قم

دائماً بتحويل الجهاز التالف إلى موقع خدمة احترافي لإصلاحه. لا يمكن إجراء جميع الإصلاحات إلا بواسطة متخصصي الخدمة المعتمدين. يمكن أن يتسبب الإصلاح الذي تم بشكل غير صحيح في حدوث

مواقف خطيرة للمستخدم

لا تضع المنتج على أو بالقرب من الأسطح الساخنة أو الدافئة أو أدوات المطبخ مثل الفرن الكهربائي 11. أو الموقد الغازي

لا تستخدم المنتج بالقرب من المواد القابلة للاحتراق 12.

لا تدع السلك يتدلى على حافة العداد 13.

افصل الجهاز دائماً عن الكهرباء بعد الاستخدام وقبل التنظيف 14.

لا تستخدم أبداً هذا الجهاز بالقرب من الماء ، على سبيل المثال: تحت الدش أو في حوض الاستحمام 15. أو فوق حوض مملوء بالماء

في حالة استخدام الجهاز في الحمام بعد الاستخدام ، قم بإزالة قابس الطاقة من المقبس ، لأن قرب 16. الماء يمثل خطراً ، حتى إذا تم إيقاف تشغيل الجهاز

لا تسمح للجهاز أو محول الطاقة للبلل. إذا سقط الجهاز في الماء ، فقم على الفور بإزالة قابس الطاقة 17. أو محول الطاقة من المقبس. إذا كان الجهاز يعمل بالطاقة ، فلا تضع يديك في الماء. قم بفحص الجهاز

بواسطة كهربائي مؤهل قبل استخدامه مرة أخرى

لا تلمس الجهاز أو محول الطاقة ويداك مبتلتان 18.



يجب إيقاف تشغيل الجهاز بعد كل استخدام 19.

في دائرة الطاقة ، مع معدل (RCD) من أجل توفير حماية إضافية ، يوصى بتركيب جهاز بقايا التيار 20. تيار متبقي لا يزيد عن 30 مللي أمبير. اتصل بفني كهربائي محترف في هذا الشأن

إذا كان الجهاز يستخدم محول طاقة ، فلا تغطيه ، لأن ذلك قد يتسبب في ارتفاع خطير في درجة 21. الحرارة ويمكن أن يتلف الجهاز. قم دائماً بتوصيل كابل محول الطاقة بالجهاز ، ثم قم بتوصيل محول الطاقة بمقبس الطاقة.

يجب ألا تزيد درجة حرارة شحن ماكينة الحلاقة عن 35 درجة مئوية أو أقل من 5 درجات مئوية 22. يمكن غسل رأس ماكينة الحلاقة فقط في الماء ، ولا يمكن غمر الأجزاء الأخرى من ماكينة الحلاقة في 23 (الماء. كن حذراً ، فقد يتسبب الماء الساخن في حروق في يديك (الشكل 2

لا تستخدم المناشف أو المناديل الورقية لتنظيف رأس ماكينة الحلاقة ، لأنها يمكن أن تلحق الضرر 24. بالرأس.

الجهاز وصف:

1. الأغراض متعدد عرض 4. الطاقة مفتاح 3. الحلاقة رأس إطلاق زر 2. رئيس حلاقة ماكينة 1.
- الإرشاد تنظيف 7. الشحن مؤشر 6. المتبقية الحلاقة محصن مؤشر 5.
- السفر قفل مؤشر 8.

السفر قفل

1. ثوان 3 لمدة وعقد الطاقة مفتاح على اضغط.
2. (8) "مقفل" علامة وستظهر العمل عن الجهاز سيتوقف ، ثوان 3 بعد.
3. ثوان 3 لمدة SWITHC قوة وعقد الصحافة تأمين لإلغاء.

شحن حلاقة ماكينة

8 من أطول لمدة الطاقة بمقبس الحلاقة ماكينة توصيل يمكن لا ساعات 3 حوالي الشحن يستغرق. الحلاقة ماكينة تشغيل إيقاف من تأكد ، الشحن قبل ساعات.

1. الحلاقة ماكينة على الشاحن كابل توصيل قم.
2. يضيء سوف (6) "الشحن" إن.
3. الحلاقة ماكينة من الكابل افضل ثم ، الطاقة مقبس من الشاحن افضل ، الحلاقة ماكينة من كامل شحن بعد.
4. الحلاقة إنهاء أجل من دقائق لوضع الحلاقة ماكينة شحن فيمكنك ، الحلاقة أثناء البطارية تفريغ تم إذا.

الحلاقة ، الحلاقة باستخدام

1. السكن على (3) الطاقة زر استخدام عند الحلاقة ماكينة بتبديل قم.
2. الدائرية التحركات وكذلك مستقيماً يجعل مما ، الجلد طول على الحلاقة ماكينة رأس انقل.
3. الميكانيكي الضرر ضد الحلاقة رؤوس لحماية الوافي الغطاء وضع استخدام كل بعد.

التشذيب ، الانتهازي باستخدام

والشارب السطور لتشكيل

1. الجهاز تبديل بعد الانتهازي استخدام يمكنك. الانتهازي لفتح أسفل إلى (10) انزلاق مفتاح انقل.

والصيانة التنظيف

الأفضل الحلاقة نتائج يضمن المتكررة الحلاقة ماكينة تنظيف

يوميًا والشعر الرأس رأس تنظيف

1. الطاقة كابل افضل ، الحلاقة ماكينة بتشغيل قم.
2. الحلاقة تجميع فتح سيتم (2) الإصدار زر على اضغط.

3. مرفقة فرشاة مع والحاوية الرؤوس من قطع الشعر يفسحون الحلاقة من القليل كل 3.

(أشهر 6 كل) الحلاقة رؤساء تنظيف

1. الشفرات وإزالة، التأمين عنصر وإزالة ConterscluckWise قفل بتشغيل قم (2) "الحلاقة تجميع" افتح.
2. الشفرات تختلط لا. المناسب الوقت في والغطاء الشفرة من فقط واحدة مجموعة تنظيف، المرفقة الفرشاة باستخدام والأغطية الشفرات بتنظيف قم. الأغشية شفرات من بالضبط الملاءمة خلال من فقط مجموعة لكل الفعال التشغيل تأكيد يمكن، والأغطية الماء سيلت الرؤوس تكون أن يمكن.
3. حافة قطع أن من تأكد. الغطاء حافة على التوجيهية التخفيضات ومشاهدة، غلاف في المجموعة ووضع الغطاء في الشفرات وضع التنظيف بعد. الساعة عقارب اتجاه قفل وتحويل أخرى مرة التأمين عنصر وضع، ذلك بعد. الرأس غلاف على السن يطابق الغلاف.
4. يستقر حتى الرأس أغلق.

استخدام كل بعد الانتهازي تنظيف: المتقلب تنظيف

1. الحلاقة ماكينة على الصغيرة المكونات وفصل الطاقة كبل افصل، الحلاقة ماكينة بتشغيل قم.
2. المرفقة الفرشاة باستخدام الانتهازي تنظيف.
3. الماكينة زيت مع الانتهازي أسنان النفط أشهر 6 كل.

بليد استبدال:

- الحلاقة رؤوس استبدال يجب. للدليل وفقا استخدمت إذا طويلة متانة على الحلاقة يحتوي. الأمثل الجهاز تشغيل لضمان عام كل الحلاقة رؤوس استبدال الأصلية الحلاقة رؤوس مع فقط البالية أو التالفة.
1. الحلاقة ماكينة على الصغيرة المكونات وفصل الطاقة كبل افصل، الحلاقة ماكينة بتشغيل قم.
  2. والأغطية القديمة الشفرات لإزالة الساعة عقارب اتجاه عكس قفل حول. الحلاقة ماكينة رؤوس افتح.
  3. الساعة عقارب قفل بدوره الاستبدال بعد. الرأس غلاف على السن يطابق الشفرة غطاء حافة قطع أن من تأكد. أعطية في جديدة شفرات وضع.

تقنية معلومات

شاحن الجهد: 220-240 V ~ 50 / 60HZ

ث 30: السلطة ماكس ث 5: السلطة

يرجى نقل عبوات الورق المقوى إلى نفايات الورق. اسكب أكياس البولي إيثيلين في الحاوية البلاستيكية يجب إعادة الجهاز البالي إلى نقطة تخزين مناسبة لأنه خطير في الجهاز قد تشكل المكونات تهديداً للبيئة. يجب تسليم الجهاز الكهربائي للحد فعليك إخراجها وإعطائها إلى النقطة المخزنة بشكل منفصل، إعادة استخدامها واستخدامها. إذا كان هناك بطاريات في الجهاز



Общи условия за безопасност. Важни инструкции за безопасност на употребата

Моля, прочетете внимателно и продължете за бъдещи справки

Гаранционните условия са различни, ако устройството се използва за търговска цел.

1. Преди да използвате продукта, моля, прочетете внимателно и винаги отговаряйте на следните инструкции. Производителят не носи отговорност за обезщетения поради злоупотреба.

2. Продуктът се използва само на закрито. Не използвайте продукта за всякакви цели, които не са съвместими с нейното приложение.

3. Възстановяното напрежение е 230V, ~ 50Hz. От съображения за безопасност не е подходящо да свържете няколко устройства с един електрически контакт.

4. Моля, бъдете внимателни, когато използвате около деца. Не позволявайте на децата да играят с продукта. Не позволявайте на децата или хората, които не познават устройството, за да го използват без надзор.

5. **ПРЕДУПРЕЖДЕНИЕ:** Това устройство може да се използва от деца над 8 години и лица с намалени физически, сетивни или умствени способности или лица без опит или познания на устройството, само под надзора на лице, което отговаря за тяхната безопасност, или. \ T Ако са били инструктирани за безопасното използване на устройството и са наясно с опасностите, свързани с нейната работа. Децата не трябва да играят с устройството. Почистването и поддръжката на устройството не трябва да се извършва от деца, освен ако не са над 8 години и тези дейности се извършват под надзора.

6. След като приключите с използването на продукта, винаги не забравяйте, че внимателно извадете щепсела от контакта, който държи изхода с ръката си. Никога не дърпайте захранващия кабел !!!

7. Никога не оставяйте продукта, свързан с източника на захранване без надзор. Дори когато използвате за кратко време, изключете го от мрежата, изключете захранването.

8. Никога не поставяйте захранващия кабел, щепсела или цялото устройство във водата. Никога не излагайте продукта на атмосферните условия като пряка слънчева светлина или дъжд и др. Никога не използвайте продукта в влажни условия.

9. Периодично проверете състоянието на захранването. Ако захранващият кабел е повреден, продуктът трябва да се обърне към професионално място за обслужване, което да бъде заменено, за да се избегнат опасни ситуации.

10. Никога не използвайте продукта с повреден захранващ кабел или ако е пуснат или повреден по друг начин или ако не работи правилно. Не се опитвайте да поправите защитния продукт сами, защото може да доведе до електрически удар. Винаги обръщайте повреденото устройство на професионално място за обслужване, за да го поправите. Всички ремонти могат да се извършват само от оторизирани специалисти по сервис. Ремонтът, който е направен неправилно, може да причини опасни ситуации за потребителя.

11. Никога не поставяйте продукта на или близо до горещите или топли повърхности

или кухненските уреди като електрическата пещ или газова горелка.

12. Никога не използвайте продукта близо до горивни.

13. Не позволявайте на кабела да виси над ръба на брояча.



14. Винаги изключвайте устройството след употреба и преди почистване.

15. Не използвайте това устройство близо до вода, напр.: Под душ, във вана или над мивка, пълна с вода.

16. Ако използвате устройството в банята, след като използвате щепсела на захранването от гнездото, защото близостта на водата представлява риск, дори ако устройството е изключено.

17. Не позволявайте на устройството или захранващия адаптер да се мокри. Ако устройството попадне във вода, незабавно извадете захранващия щепсел или адаптера за захранване от гнездото. Ако устройството се захранва, не поставяйте ръце във водата. Проверете ли устройството от квалифицирания електротехник, преди да го използвате отново.

18. Не докосвайте устройството или захранващия адаптер с мокри ръце.

19. Устройството трябва да бъде изключено след всяка употреба.

20. За да се осигури допълнителна защита, се препоръчва да се инсталира устройство за ток на остатъка (RCD) в захранващата верига, с остатъчен ток не повече от 30 mA. Свържете се с професионален електротехник по този въпрос.

21. Ако устройството използва захранващ адаптер, не го покривайте, защото това може да доведе до опасна температура и може да повдигне устройството. Винаги свързвайте кабела за адаптер към устройството и след това свържете адаптера за захранване към контакта.

22. Температурата на зареждане на самобръсначка не трябва да бъде над 35 градуса по Целзий или под 5 градуса по Целзий.

23 Само главата на самобръсначката може да се измие във вода, а останалите части на самобръсначката не могат да бъдат потопени във вода. Бъдете внимателни, топлата вода може да причини изгаряния на ръцете си (фиг. 2)

24. Не използвайте кърпа или хартиени кърпички за почистване на самобръсначка на главата, тъй като те могат да повредят главата.

описание на устройството:

1. Шейвър глава 2. Шейвър бутон за освобождение на главата 3. Ключ за захранване дисплей 4. Многофункционален 5. Остават минути за бръснене индикатор 6. Индикатор за зареждане 7. Почистване indicator Индикатор 8. Travel заключване 9. кучето машинка за подстригване 10. Плъзгачи се превключвател за машинка за подстригване четка 11. зарядно 12. Почистване

заклучване при пътуване

1. Натиснете бутона за включване и задръжте за 3 секунди.  
2. След 3 секунди устройството ще спре да работи и ще се появи на "Заклучен" (8) знака  
3. За отключване натиснете и задръжте за захранване Swithс за 3 секунди

самобръсначка ЗАРЕЖДАНЕ

Преди зареждане Трябва да сте сигурни, че самобръсначката е изключен. Зареждането отнема около 3 часа. Самобръсначката не може да бъде включен към контакта за повече от 8 часа.

1. Свържете кабела на зарядното устройство към самобръсначката.



2. "" зареждане "(6) LED ще светне.

3. След пълно зареждане на самобръсначката, изключете зарядното устройство от контакта, след това изключете кабела от самобръсначката.

4. Ако акумулаторът е изтощен по време на бръснене, можете да зареждате самобръсначката за няколко минути, за да се покритие бръснене.

#### ИЗПОЛЗВАНЕ самобръсначка, бръснене

1. Включете самобръсначката с помощта на бутона за захранване (3) на корпуса.

2. Преместете режещата глава по протежение на кожата, което прави, както и кръгови движения.

3. След всяка употреба сложи предпазна капак на за защита на бръснещите глави срещу механични повреди.

#### ИЗПОЛЗВАНЕ ТРИМЕР, изрязване

За оформяне на бакенбардите и мустаците.

1. Преместете ключа плъзгачи (10) надолу, за да отворите тримера. Можете да използвате подстригване след включване на устройството.

#### Почистване и поддръжка

Честото почистване самобръсначка гарантира по-добри резултати при бръснене.

Почиствайте контейнера за главата и косата всеки ден.

1. Включете самобръсначката изключен, извадете захранващия кабел.

2. Натиснете бутона за освобождаване (2), обръсването събрание ще се отвори.

3. На всеки няколко бръсне измете подстрига от главите и контейнер с прикрепена четка.

Почистване самобръсначка глави (на всеки 6 месеца)

1. Отваряне на бръсненето механизъм (2), за обръщане counterclockwise за заключване, отстраняване на осигурителния елемент, и премахване на лопатките.

2. Чисто лопатките и капците използвайте приложената четка. Почиствайте само един набор от нож и капак за единица време.

Да не се смесва остриетата и завивките. Ефективното функциониране на всяка група може да бъде гарантирана само чрез точна форма на острие на капаци.

Главите могат да бъдат промити с вода.

3. След почистване сложи остриетата в капака и мястото, на снимачната площадка в корпуса, гледане на водещите раните по ръба на капака. Уверете се, че кройката на ръба на капака съпада зъба върху корпуса на главата. На следващо място, сложи осигуряване елемент гърба на и завъртете по часовниковата стрелка за заключване.

4. Затворете главата, докато щракне.

Тример за почистване: Почиствайте машинката за подстригване след всяко използване.

1. Включете самобръсначката изключен, извадете захранващия кабел и извадете щепсела малък от самобръсначката.

2. Чисто тримера се използва приложената четка.

3. Всеки 6 месеца масло тримера зъбите с машинно масло.

Blade заместване:

Замяна на бръснещите глави всяка година, за да се осигури оптимална работа на устройството. Самобръсначката има дълъг живот, ако се използва в съответствие с ръководството. Износена или бръснещите глави трябва да бъдат заменени само с оригинални бръснещите глави.

1. Включете самобръсначката изключен, извадете захранващия кабел и извадете щепсела малък от самобръсначката.

2. Отворете самобръсначка глави. Завъртете обратно на часовниковата стрелка за заключване, за да премахнете стари ножове и капаци.

3. Сложете нови остриета в корици. Уверете се, че кройката на ръба на острието покритие съответства на зъба върху корпуса на главата. След подмяна превърне посока на часовниковата стрелка за заключване.

#### ТЕХНИЧЕСКИ ДАННИ

Зарядно напрежение: 220-240 V ~ 50 / 60Hz

Мощност : 5 W Максимална мощност: 30 W



За да защитите околната си среда: моля, отделете картонените кутии и найлоновите торбички и ги изхвърлете в съответните кошчета за отпадъци. Използваният уред трябва да бъде доставен до специалните пунктове за събиране, които могат да повлияят на околната среда. Не изхвърляйте този уред в обикновен кош за отпадъци.





Cihaz təsviri:

1. Tərəş başlığı
2. Tərəş başlığını buraxma düyməsi
3. Elektrik açarı
4. Çox məqsədli display
5. Qalan tərəş dəqiqələri göstəricisi
6. Doldurma göstəricisi
7. Təmizləmə göstəricisi
8. Səyahət kilidi göstəricisi
9. Təmizləyici trimmer
10. Açılan trimmer üçün sürüşmə açarı
11. Şarj cihazı
12. Təmizləmə fırçası

Səyahət kilidi

1. Power Switch düyməsini basın və 3 saniyə saxlayın.
2. 3 saniyədən sonra cihaz fəaliyyətini dayandıracaq və "Bloklu" (8) işarəsi görünəcək
3. Kilidini açmaq üçün Power Switch düyməsini 3 saniyə basıb saxlayın

**TİRAŞ MAKİNİNİN YOLDURULMASI**

Doldurmadan əvvəl tərəş maşınının söndürüldüyünə əmin olun. Doldurma təxminən 3 saat çəkir. Tərəş maşını elektrik rozetkasına 8 saatdan artıq qoşmaq olmaz.

1. Şarj cihazının kabelini tıraş maşınına qoşun.
2. "Şarj edilməsi" (6) LED-i yanacaq.
3. Tıraş maşını tam doldurulduqdan sonra şarj cihazını elektrik rozetkasından ayırın, sonra kabeli tıraş maşınından ayırın.
4. Tıraş zamanı batareya boşalıbsa, tıraşı başa çatdırmaq üçün tıraş maşını bir neçə dəqiqə doldura bilərsiniz.

Tıraş maşınından istifadə, tıraş

1. Gövdədəki Güc düyməsini (3) istifadə edərək tıraş maşını yandırın.
2. Tıraş başlığını dəri boyunca düz və dairəvi hərəkətlər edərək hərəkət etdirin.
3. Hər istifadədən sonra tıraş başlarını mexaniki zədələrdən qorumaq üçün qoruyucu örtüyü taxın.

#### TRIMMERDƏN İSTİFADƏ EDİLMƏ, KÜÇÜLMƏ

Yanburmalar və bığların formalaşdırılması üçün.

1. Trimmeri açmaq üçün sürüşmə açarını (10) aşağı hərəkət etdirin. Cihazı işə saldıqdan sonra trimmerdən istifadə edə bilərsiniz.

#### TƏMİZLİK VƏ XİDMƏT

Tıraş maşınının tez-tez təmizlənməsi daha yaxşı tıraş nəticələrini təmin edir.

Baş və saç üçün konteyneri hər gün təmizləyin.

1. Tıraşı söndürün, elektrik kabelini ayırın.
2. Sərbəst buraxma düyməsini (2) basın, tıraş qurğusu açılacaq.
3. Hər bir neçə tıraşdan sonra kəsilmiş saçları başlıqdan və fırça ilə konteynerdən çıxarın.

Tıraş başlıqlarının təmizlənməsi (hər 6 aydan bir)

1. Tıraş qurğusunu (2) açın, kilidi saat əqrəbinin əksinə çevirin, bərkidici elementi çıxarın və bıçaqları çıxarın.

2. Əlavə edilmiş fırça ilə bıçaqları və örtükləri təmizləyin. Hər dəfə yalnız bir bıçaq dəsti və örtüyü təmizləyin. Bıçaqları və örtükləri qarışdırmayın. Hər bir dəstin effektiv işləməsi yalnız bıçaqların örtüklərə tam uyğunluğu ilə təmin edilə bilər.

Başlar su ilə yuyula bilər.

3. Təmizlədikdən sonra bıçaqları qapağa qoyun və qapağın kənarındakı istiqamətləndirici kəsiklərə baxaraq dəsti korpusa qoyun. Qapağın kənarındakı kəsiklərin baş korpusundakı dişlə eyni olduğundan əmin olun. Sonra, qoruyucu elementi yenidən işə salın və kilidi saat yönünə çevirin.

4. Başı əyilənə qədər bağlayın.

Trimmerin təmizlənməsi: Hər istifadədən sonra trimmeri təmizləyin.

1. Tıraşı söndürün, elektrik kabelini ayırın və kiçik fişini tıraş maşınından ayırın.
2. Əlavə edilmiş fırça ilə trimmeri təmizləyin.
3. Hər 6 aydan bir trimmer dişlərini maşın yağı ilə yağlayın.

Bıçağın dəyişdirilməsi:

Cihazın optimal işləməsinə təmin etmək üçün tıraş başlarını hər il dəyişdirin. Təlimata uyğun istifadə edilərsə, tıraş maşını uzun müddət davam edir. Zədələnmiş və ya köhnəlmiş tıraş başlıqları yalnız orijinal tıraş başlıqları ilə əvəz edilməlidir.

1. Tıraşı söndürün, elektrik kabelini ayırın və kiçik fişini tıraş maşınından ayırın.
2. Tıraş başlıqlarını açın. Köhnə bıçaqları və qapaqları çıxarmaq üçün kilidi saat yönünün əksinə çevirin.
3. Yeni bıçaqları qapaqlara qoyun. Bıçaq qapağının kənarındakı kəsiklərin baş korpusundakı dişlə eyni olduğundan əmin olun. Dəyişdirdikdən sonra kilidi saat yönünə çevirin.

#### TEXNİKİ MƏLUMAT

Şarj cihazının gərginliyi: 220-240 V ~50/60Hz

Güc.: 5 W Maks Güc: 30 W

 Ətraf mühiti qorumaq üçün: kartonları və plastik torbaları ayırın və müvafiq tullantı qablarına qoyun. İstifadə olunmuş cihaz ətraf mühitə təsir göstərə bilən xüsusi toplama məntəqələrinə çatdırılmalıdır. Bu cihazı adi zibilliyə atmayın.

## KARTA GWARANCYJNA

WARUNKI GWARANCJI obowiązują na terenie Rzeczypospolitej Polskiej

Adler Sp. z o.o. ul. Ordona 2a 01-237 Warszawa zapewnia Użytkownika o dobrej jakości sprzętu, na który wydana jest niniejsza karta gwarancyjna i udziela 24 miesięcznej gwarancji, która liczy się od daty zakupu sprzętu. Usługi gwarancyjne świadczone są po okazaniu prawidłowo wypełnionej karty gwarancyjnej. Wady lub uszkodzenia sprzętu ujawnione w okresie gwarancji usuwane będą bezpłatnie przez Serwis Centralny. W przypadku zakupu sprzętu przez przedsiębiorcę (faktura VAT) okres gwarancji wynosi 12 miesięcy. Powyższy zapis nie dotyczy jednoosobowych działalności gospodarczych, o ile rodzaj zakupionego sprzętu, nie jest związany z profilem prowadzonej działalności gospodarczej – weryfikacja w CEIDG.

W przypadku wymiany rzeczy na nową, albo po dokonaniu istotnej naprawy, okres gwarancji biegnie na nowo od chwili dostarczenia klientowi rzeczy wolnej od wad, lub zwrócenia rzeczy naprawionej. Jeżeli gwarant wymienił część rzeczy, przepis powyższy stosuje się odpowiednio do części wymienionej. Gwarant zobowiązuje się pokryć koszty dostarczenia rzeczy do serwisu na adres wskazany w karcie gwarancyjnej. Jednakże uprawniony z gwarancji powinien zachować rozsądek, wybierając środek transportu. Uprawnionemu z gwarancji nie przysługują od gwaranta zwrot kosztów dostarczenia towaru – rzeczy do naprawy gwarancyjnej, przekraczający ekonomicznie uzasadnione koszty przewozu.

**UWAGA:** Sprzęt przeznaczony jest wyłącznie do użytku domowego. Naprawami gwarancyjnymi nie są objęte czynności związane z odkamienianiem, konserwacją, czyszczeniem urządzenia oraz części i akcesoria ulegające zużyciu przy normalnym użytkowaniu. Gwarancja nie obejmuje mechanicznych uszkodzeń sprzętu oraz wad i uszkodzeń wynikłych wskutek:

- niewłaściwego lub niezgodnego z instrukcją użytkowania, przechowywania i konserwacji;
- ingerencji nieautoryzowanego serwisu, samowolnych napraw, przeróbek i zmian konstrukcyjnych;
- użycia niewłaściwych materiałów eksploatacyjnych.
- uszkodzeń mechanicznych, termicznych, chemicznych i powstałych na skutek przepięcia w sieci.
- karta gwarancyjna jest nieważna bez daty zakupu, pieczęci sprzedającego i kopii dokumentu zakupu.
- gwarancją nie są objęte elementy eksploatacyjne i akcesoria w tym: elementy szklane (np. dzbanki, talerze), sznury przyłączeniowe, sieciowe, żarówki, baterie, nożyki i folie do urządzeń tnących, nasadki miksujące, trzepaki, mieszaki, ssawkoszczotki, rury, węże, kubki miksujące, głowice tnące i sita.

Reklamowany sprzęt jest dostarczany do Serwisu Centralnego przez Klienta w stanie kompletnym i odpowiednio zabezpieczony na czas transportu. Po dokonanej naprawie reklamowany sprzęt odbierany jest z Serwisu Centralnego przez Klienta.

Termin usunięcia wady może zostać wydłużony o czas potrzebny do importu niezbędnych części, nie dłuższy niż 30 dni roboczych. W każdym takim przypadku warsztat serwisowy powiadomi klienta o wydłużeniu terminu naprawy gwarancyjnej. W związku z koniecznością sprowadzenia części zamiennych i poinformuje o nowym terminie usunięcia wady.

W przypadku stwierdzenia usterki należy ją zgłosić w punkcie sprzedaży lub w Serwisie Centralnym, ul. Ordona 2A, 01-237 Warszawa, tel. 728-595-006 lub e-mail: [serwis@adler.com.pl](mailto:serwis@adler.com.pl).

W zgłoszeniu proszę podać swój adres, nr telefonu i opis usterki. Do reklamacji konieczne jest dołączenie kopii dokumentu zakupu.

Gwarancja nie wyłącza ani nie ogranicza oraz nie zawieszają uprawnień kupującego wynikających z przepisów o rękojmi za wady rzeczy sprzedanej.



adnotacje serwisu:

SERWIS CENTRALNY  
01-237 Warszawa ul.Ordona 2A  
tel. 728 - 595 - 006  
[serwis@adler.com.pl](mailto:serwis@adler.com.pl) [www.adler.com.pl](http://www.adler.com.pl)

.....  
(data sprzedaży)  
.....  
(pieczęć sklepu i podpis sprzedawcy)

### W trosce o środowisko..

Opakowania kartonowe oraz worki polietylenowe (PE) należy wrzucać do odpowiednich pojemników przeznaczonych do selektywnej zbiórki odpadów komunalnych zgodnie z ich opisem. Jeżeli w urządzeniu znajdują się baterie, należy je wyjąć i osobno oddać do punktu zbierania i składowania. Zużyte urządzenia należy oddać do odpowiedniego punktu zbierania i składowania, gdyż znajdujące się w nim niebezpieczne substancje mogą stanowić zagrożenie dla zdrowia i środowiska. Oznaczenie umieszczone na produkcie wskazuje, że urządzenia nie należy wyrzucać do pojemnika z odpadami komunalnymi.

Zużyty sprzęt elektryczny, to odpady, które zawierają substancje szkodliwe dla ludzi, zwierząt i środowiska. Substancje te mogą doprowadzić do zanieczyszczenia gleby, wody lub powietrza, a poprzez to mogą się dostać do organizmu człowieka i doprowadzić do licznych dolegliwości zdrowotnych, takich jak: zaburzenia wzroku, słuchu, mowy, mogą również doprowadzić do uszkodzenia nerek, wątroby i serca, oraz wywołać choroby skóry. Substancje szkodliwe mogą mieć również niekorzystny wpływ na układ oddechowy i rozrodczy oraz doprowadzić do zamian nowotworowych. Spożycie roślin rosnących na skażonych glebach, oraz produktów powstałych z nich może grozić w/w skutkami zdrowotnymi.

**Urządzenia nie wyrzucać do pojemnika na odpady komunalne !!!!**

OGÓLNE WARUNKI BEZPIECZEŃSTWA  
WAŻNE INSTRUKCJE DOTYCZĄCE BEZPIECZEŃSTWA UŻYTKOWANIA  
PRZECZYTAJ UWAŻNIE I ZACHOWAJ NA PRZYSZŁOŚĆ

1. Przed rozpoczęciem użytkowania urządzenia przeczytać instrukcję obsługi i postępować według wskazówek w niej zawartych. Producent nie odpowiada za szkody spowodowane użytkowaniem urządzenia niezgodnie z jego przeznaczeniem lub niewłaściwą jego obsługą.
2. Urządzenie służy wyłącznie do użytku domowego. Nie używać do innych celów, niezgodnych z jego przeznaczeniem.
3. Urządzenie należy podłączyć wyłącznie do gniazdka z uziemieniem 230 V ~ 50 Hz. W celu zwiększenia bezpieczeństwa użytkowania do jednego obwodu prądu nie należy równocześnie włączać wielu urządzeń elektrycznych.
4. Należy zachować szczególną ostrożność podczas korzystania z urządzenia, gdy w pobliżu przebywają dzieci. Nie należy dopuszczać dzieci do zabawy urządzeniem nie pozwól dzieciom ani osobom nie zaznajomionym z urządzeniem na jego użytkowanie
5. **OSTRZEŻENIE:** Niniejszy sprzęt może być użytkowany przez dzieci powyżej 8 roku życia oraz osoby o ograniczonej zdolności fizycznej, czuciowej lub psychicznej, lub osoby nie mające doświadczenia lub znajomości sprzętu, jeśli odbywa się to pod nadzorem osoby odpowiadającej za ich bezpieczeństwo lub zostały im udzielone wskazówki na temat bezpiecznego użytkowania urządzenia i mają świadomość niebezpieczeństwa związanego z jego użytkowaniem. Dzieci nie powinny bawić się sprzętem. Czyszczenie i konserwacja urządzenia nie powinna być wykonywana przez dzieci, chyba że są powyżej 8 roku życia a czynności te są wykonywane pod nadzorem.
6. Zawsze po zakończeniu używania, wyjmij wtyczkę z gniazda zasilającego poprzez przytrzymanie gniazdka ręką. **NIE** ciągnąc za sznur sieciowy.
7. Nie zanurzać kabla, wtyczki oraz całego urządzenia w wodzie lub innej cieczy. Nie wystawiaj urządzenia na działanie warunków atmosferycznych (deszczu, słońca, etc.) ani nie używaj w warunkach podwyższonej wilgotności (łazienki, wilgotne domki kempingowe).
8. Okresowo sprawdzaj stan przewodu zasilającego. Jeżeli przewód zasilający jest uszkodzony, to powinien on być wymieniony przez specjalistyczny zakład naprawczy w celu uniknięcia zagrożenia.
9. Nie używaj urządzenia z uszkodzonym przewodem zasilającym lub jeśli zostało upuszczone lub uszkodzone w jakikolwiek inny sposób lub nieprawidłowo pracuje. Nie naprawiaj urządzenia samodzielnie, gdyż grozi to porażeniem. Uszkodzone urządzenie oddaj do właściwego punktu serwisowego w celu sprawdzenia lub dokonania naprawy. Wszelkich napraw mogą dokonywać wyłącznie uprawnione punkty serwisowe. Nieprawidłowo wykonana naprawa może spowodować poważne zagrożenie dla użytkownika.
10. Należy stawiać urządzenie na chłodnej stabilnej, równej powierzchni, z dala od nagrzewających się urządzeń kuchennych jak: kuchenka elektryczna, palnik gazowy, itp...
11. Nie korzystaj z urządzenia w pobliżu materiałów łatwopalnych.
12. Przewód zasilania nie może zwisać poza krawędź stołu lub dotykać gorących powierzchni.

13. Przed czyszczeniem lub po zakończeniu użytkowania należy wyjąć wtyczkę z gniazdka sieciowego poprzez przytrzymanie gniazdka ręką. NIE ciągnąć za sznur sieciowy.



14. Nie wolno używać urządzenia w pobliżu wody np.: pod prysznicem, w wannie ani nad umywalką z wodą.

15. Gdy urządzenie jest używana w łazience, po użyciu go wyjąć wtyczkę z gniazdka, gdyż bliskość wody stanowi zagrożenie nawet wtedy, kiedy urządzenie jest wyłączone.

16. Nie dopuszczać do zamoczenia urządzenia ani zasilacza. W przypadku, gdy urządzenie wpadnie do wody, natychmiast wyciągnąć wtyczkę lub zasilacz z gniazdka sieciowego. Nie wolno wkładać rąk do wody, gdy urządzenie jest włączone do sieci. Przed ponownym użyciem musi być ono sprawdzone przez wykwalifikowanego elektryka.

17. Nie wolno chwytać urządzenia ani zasilacza mokrymi dłońmi.

18. Urządzenie należy wyłączać każdorazowo przy odkładaniu go.

19. Nie wolno pozostawiać włączonego urządzenia ani zasilacza do gniazdka bez nadzoru.

20. Do zapewnienia dodatkowej ochrony, wskazane jest zainstalowanie w obwodzie elektrycznym, urządzenia różnicowoprądowego (RCD) o znamionowym prądzie różnicowym nie przekraczającym 30 mA. W tym zakresie należy zwrócić się do specjalisty elektryka.

21. Jeżeli urządzenie wykorzystuje zasilacz, nie przykrywaj go, ponieważ mogłoby to doprowadzić do niebezpiecznego wzrostu temperatury i uszkodzenia urządzenia. Zawsze, jako pierwszą wkładaj wtyczkę do gniazda zasilania w urządzeniu a następnie zasilacz do gniazda sieciowego.

22. Temperatura ładowania golarki nie powinna przekraczać 35 stopni C i nie powinna być niższa niż 5 stopni C.

23. Tylko głowica golarki może być myta, reszta nie powinna być zamaczana w wodzie. Uważaj zbyt gorąca woda może poparzyć twoje ręce.

24. Nie używać do czyszczenia głowic golarki ręcznika czy chusteczek papierowych, może to spowodować uszkodzenie głowicy.

Opis urządzenia:

1. głowica golarki
2. Przycisk zwalnający głowicę
3. Wyłącznik
4. Wielofunkcyjny wyświetlacz
5. Pozostały czas golenia
6. Wskaźnik ładowania
7. Wskaźnik Czyszczenia
8. Wskaźnik blokady
9. Trymer
10. suwaków dla Wysuwany trymer szczotki
11. Ładowarka
12. Czyszczenie

Blokada podróżna

1. Naciśnij przełącznik zasilania (3) i przytrzymaj przez 3 sekundy.
2. Po 3 sekundach urządzenie przestanie działać i pojawi się oznaczenie „Blokady” (8)
3. Aby odblokować naciśnij i przytrzymaj przycisk zasilania (3) przez 3 sekundy.

ŁADOWANIE Golarki

Przed dokonaniem ładowania upewnij się że golarka jest wyłączona. Ładowanie trwa około 3 godzin. Golarka nie może być podłączony do gniazda zasilania na dłużej niż 8 godzin.

1. Podłącz kabel ładowarki do golarki.
2. Zapali się dioda ładowania "ładowania"(6).
3. Po całkowitym naładowaniu golarki należy odłączyć ją od gniazdka zasilania, a następnie odłączyć kabel od golarki.
4. Jeżeli akumulator jest rozładowany podczas golenia można podładować golarkę przez kilka minut w celu dokończenia golenia.

Używanie

1. Włącz golarkę za pomocą przycisku zasilania (3) na obudowie.
2. Przesuwaj głowicę golącą wzdłuż skóry, wykonuj ruchy wzdłuż skóry jak i ruchy koliste aby osiągnąć najlepszy efekt golenia.
3. Po każdym użyciu należy umieścić pokrywą ochronną do zabezpieczania głowic golących przed uszkodzeniami mechanicznymi.

KORZYSTANIE Z TRYMERA, przycinanie

Do kształtowania wąsów i bokobrodów.

1. Przesuń przelącznik zwalniania trymera (10) w dół, aby otworzyć trymer. Po włączeniu golariki trymer będzie działał.

#### CZYSZCZENIE I KONSERWACJA

Częste czyszczenie golariki gwarantuje lepsze rezultaty golenia.

Oczyszczyć głowicę z włosów.

1. Wyłącz golarkę, odłącz kabel zasilający.
2. Naciśnij przycisk zwalnający (2), zespół do golenia zostanie otwarty.
3. Co kilka użyć oczyścić ostrza przy pomocy dołączonego pędzelka.

Czyszczenie głowic golariki (co 6 miesięcy)

1. Otwarty zespół golenia (2) obrócić przeciwnie do ruchu wskazówek zegara aby zdjąć blokady i usunąć element mocujący i wyjmij ostrza.
2. Oczyść ostrza i osłony używając załączonego pędzelka. Oczyszczyć tylko jeden zestaw ostrza i osłony na raz. Nie mieszać ostrza i osłony.  
Skuteczne działanie każdego zestawu może być zapewniony jedynie przez dokładne dopasowanie ostrzy do osłon.

Głowice można przepłukać wodą.

3. Po oczyszczeniu umieść ostrza i osłony w obudowie. Upewnij się, że wcięcie schodzi się z zębem na głowicy obudowy. Następnie umieścić element mocujący z powrotem i skrócić poruszając zabezpieczenie w prawo.

4. Zamknij głowicę, aż zaskoczy.

Czyszczenie trymera: Czyścić trymer po każdym użyciu.

1. Wyłącz golarkę, odłącz kabel zasilający.
2. Wyczyść trymer za pomocą załączonego pędzelka.
3. Co każde 6 miesięcy naoliw trymer olejem maszynowym.

Wymiana ostrza :

Wymień głowice w goliące co roku, aby zapewnić optymalne działanie urządzenia. Golarika posiada długą trwałość, jeżeli jest używana zgodnie z instrukcją. Uszkodzone lub zużyte głowice goliące należy wymieniać tylko na oryginalne głowice producenta.

1. Wyłącz golarkę, odłącz kabel zasilający.
2. Otwórz głowicę golariki. Skręć w lewo blokadę ostrzy, aby usunąć stare ostrza i osłony.
3. Włóż nowe ostrza do osłon. Upewnij się, że wcięcie schodzi się z zębem na głowicy obudowy. Po wymianie obrócić pokrętko blokady w prawo.

#### DANE TECHNICZNE

Napięcie ładowarki: 220-240 V ~ 50 / 60Hz

Moc : 5 W Maksymalna moc 30 W



1: YH-S5V0501000 2: 220-240~V 3: 50/60 Hz

4: ~5 V 5: 1 A 6: 5 W

7: 74,7 % 8: - 9: 0,03 W

## GB

- 1: Model identifier
- 2: Input voltage
- 3: Input AC frequency
- 4: Output voltage
- 5: Output current
- 6: Output power
- 7: Average active efficiency
- 8: Efficiency at low load (10 %)
- 9: No-load power consumption

## DE

- 1: Modellkennung
- 2: Eingangsspannung
- 3: Eingangswchselfrequenz
- 4: Ausgangsspannung
- 5: Ausgangsstrom
- 6: Ausgangsleistung
- 7: Durchschnittliche aktive Effizienz
- 8: Wirkungsgrad bei geringer Last (10%)
- 9: Leerlaufstromverbrauch

## FR

- 1: Identifiant du modèle
- 2: Tension d'entrée
- 3: Fréquence CA d'entrée
- 4: Tension de sortie
- 5: courant de sortie
- 6: puissance de sortie
- 7: Rendement actif moyen
- 8: efficacité à faible charge (10%)
- 9: consommation d'énergie à

## ES

- 1: identificador de modelo
- 2: voltaje de entrada
- 3: frecuencia de entrada de CA
- 4: voltaje de salida
- 5: corriente de salida
- 6: potencia de salida
- 7: eficiencia activa media
- 8: Eficiencia a baja carga (10%)
- 9: consumo de energía sin carga

## PT

- 1: identificador de modelo
- 2: Tensão de entrada
- 3: Frequência CA de entrada
- 4: Tensão de saída
- 5: Corrente de saída
- 6: Potência de saída
- 7: eficiência ativa média
- 8: Eficiência em carga baixa (10%)
- 9: Consumo de energia sem

## LT

- 1: modelio identifikatorius
- 2: įvesties įtampa
- 3: įvesties kintamasis dažnis
- 4: Išėjimo įtampa
- 5: Išėjimo srovė
- 6: Išėjimo galia
- 7: Vidutinis aktyvusis efektyvumas
- 8: efektyvumas esant mažai apkrovai (10%)
- 9: energijos suvartojimas be apkrovos

## LV

- 1: modeļa identifikators
- 2: ieejas spriegums
- 3: ieejas maiņstrāvas frekvence
- 4: izejas spriegums
- 5: izejas strāva
- 6: izejas jauda
- 7: vidējā aktīvā efektivitāte
- 8: efektivitāte zemā slodzē (10%)
- 9: enerģijas patēriņš bez slodzes

## EST

- 1: mudeli identifikaator
- 2: sisendpinge
- 3: sisend vahelduvvoolu sagedus
- 4: väljundpinge
- 5: väljundvool
- 6: väljundvõimsus
- 7: Keskmise aktiivne efektiivsus
- 8: kasutegur madala koormuse korral (10%)
- 9: koormuseta energiatarve

## RO

- 1: identificator model
- 2: Tensiune de intrare
- 3: Frecvență de intrare AC
- 4: Tensiune de ieșire
- 5: Curent de ieșire
- 6: Putere de ieșire
- 7: eficiență activă medie
- 8: Eficiență la sarcină mică (10%)
- 9: consum de energie fără

## BI

- 1: Identifikator modela
- 2: Ulazni napon
- 3: Ulazna izmjenična frekvencija
- 4: Izlazni napon
- 5: Izlazna struja
- 6: Izlazna snaga
- 7: Prosečna aktivna efikasnost
- 8: Efikasnost pri malom opterećenju (10%)
- 9: Potrošnja električne energije

## HR

- 1: ábra: Modell azonosító
- 2: Bemeneti feszültség
- 3: bemeneti AC frekvencia
- 4: Kimeneti feszültség
- 5: Kimeneti áram
- 6: Kimeneti teljesítmény
- 7: Átlagos aktív hatékonyság
- 8: hatékonyság alacsony terhelésnél (10%)
- 9: terhelés nélküli

## GR

- 1: Αναγωγριστικό μοντέλου
- 2: Τάση εισόδου
- 3: Συχνότητα εισόδου AC
- 4: Τάση εξόδου
- 5: Ρεύμα εξόδου
- 6: Ισχύς εξόδου
- 7: Μέση ενεργός απόδοση
- 8: Απόδοση σε χαμηλό φορτίο (10%)
- 9: Κατανάλωση ισχύος χωρίς

**MK**

- 1: Идентификатор на моделот
- 2: напон на влез
- 3: Влезна фреквенција на влез AC
- 4: Излезен напон
- 5: Излезна струја
- 6: Излезна моќност
- 7: Просечна активна ефикасност
- 8: Ефикасност при слаб товар (10%)
- 9: Потрошувачка на енергија без оптоварување

**NL**

- 1: Modelidentificatie
- 2: ingangsspanning
- 3: Input AC-frequentie
- 4: Uitgangsspanning
- 5: uitgangsstroom
- 6: uitgangsvermogen
- 7: Gemiddelde actieve efficiëntie
- 8: Rendement bij lage belasting (10%)
- 9: Onbelast stroomverbruik

**FIN**

- 1: mallitunniste
- 2: Tulojännite
- 3: Tulon vaihtotaajuus
- 4: Lähtöjännite
- 5: Lähtövirta
- 6: Lähtöteho
- 7: Keskimääräinen aktiivinen hyötysuhde
- 8: Tehokkuus pienellä kuormituksella (10%)
- 9: Virrankulutus ilman kuormaa

**IT**

- 1: identificatore del modello
- 2: tensione di ingresso
- 3: input frequenza AC
- 4: tensione di uscita
- 5: corrente di uscita
- 6: potenza di uscita
- 7: efficienza attiva media
- 8: efficienza a basso carico (10%)
- 9: Consumo energetico a vuoto

**UA**

- 1: Идентификатор модели
- 2: Вхідна напруга
- 3: Вхідна змінна частота
- 4: Вихідна напруга
- 5: Вихідний струм
- 6: Вихідна потужність
- 7: Середня активна ефективність
- 8: ККД при малому навантаженні (10%)
- 9: Споживання енергії без навантаження

**CZ**

- 1: Identifikátor modelu
- 2: Vstupní napětí
- 3: Vstupní střídavá frekvence
- 4: Výstupní napětí
- 5: Výstupní proud
- 6: Výstupní výkon
- 7: Průměrná aktivní účinnost
- 8: Účinnost při nízkém zatížení (10%)
- 9: Spotřeba energie bez zatížení

**SLO**

- 1: Identifikator modela
- 2: Vhodna napetost
- 3: Vhodna frekvencia izmenične napetosti
- 4: Izhodna napetost
- 5: izhodni tok
- 6: Izhodna moč
- 7: Povprečna aktivna učinkovitost
- 8: Učinkovitost pri nizki obremenitvi (10%)
- 9: Poraba energije brez obremenitve

**SV**

- 1: Modellidentifierare
- 2: Ingångsspänning
- 3: Ingång AC-frekvens
- 4: Utgångsspänning
- 5: Utgångsström
- 6: Utgångseffekt
- 7: Genomsnittlig aktiv effektivitet
- 8: Effektivitet vid låg belastning (10%)
- 9: Strömförbrukning utan belastning

**SR**

- 1: Идентификатор модела
- 2: Улазни напон
- 3: Улазна АЦ фреквенција
- 4: Излазни напон
- 5: Излазна струја
- 6: Излазна снага
- 7: Просечна активна ефикасност
- 8: Ефикасност при малом оптерећењу (10%)
- 9: Потрошња електричне

**RUS**

- 1: идентификатор модели
- 2: входное напряжение
- 3: частота переменного тока на входе
- 4: Выходное напряжение
- 5: выходной ток
- 6: Выходная мощность
- 7: средняя активная эффективность
- 8: КПД при низкой нагрузке (10%)
- 9: Потребляемая мощность без нагрузки

**HR**

- 1: Identifikator modela
- 2: Ulazni napon
- 3: Ulazna izmjenična frekvencija
- 4: Izlazni napon
- 5: Izlazna struja
- 6: Izlazna snaga
- 7: Prosječna aktivna učinkovitost
- 8: Učinkovitost pri malom opterećenju (10%)
- 9: Potrošnja energije bez opterećenja

**SK**

- 1: Identifikátor modelu
- 2: Vstupné napätie
- 3: Vstupná frekvencia striedavého prúdu
- 4: Výstupné napätie
- 5: Výstupný prúd
- 6: Výstupný výkon
- 7: Priemerná aktívna účinnosť
- 8: Účinnosť pri nízkom zaťažení (10%)
- 9: Spotreba energie bez zaťaženia

**DK**

- 1: Modelidentifikator
- 2: Indgangsspænding
- 3: Indgang AC-frekvens
- 4: Udgangsspænding
- 5: Udgangsstrøm
- 6: Output power
- 7: Gennemsnitlig aktiv effektivitet
- 8: Effektivitet ved lav belastning (10%)
- 9: Strømforbrug uden belastning

**PL**

- 1: identyfikator modelu
- 2: napięcie wejściowe
- 3: Wejściowa częstotliwość prądu przemiennego
- 4: Napięcie wyjściowe
- 5: prąd wyjściowy
- 6: Moc wyjściowa
- 7: Średnia wydajność czynna
- 8: Wydajność przy niskim obciążeniu (10%)
- 9: Pobór mocy bez obciążenia

**AR**

- 1: معرف الطراز
- 2: جهد الإدخال
- 3: مدخلات تردد التيار المتردد
- 4: انتاج التيار الكهربائي
- 5: تيار الإخراج
- 6: انتاج الطاقة
- 7: متوسط الكفاءة النشطة
- 8: الكفاءة عند التحميل المنخفض (10%)
- 9: استهلاك الطاقة بدون حمل

# ADLER

EUROPE



**Electric Kettle**  
AD 1282



**Burr Coffee Grinder**  
AD 4450



**Milk Frother**  
AD 4491



**Sandwich Maker**  
AD 3055



**TOASTER 2 SLICE**  
AD 3222



**ELECTRIC GRILL**  
AD 3052



**CITRUS JUICER**  
AD 4009



**PERSONAL BLENDER**  
AD 4081



**FOOD PROCESSOR**  
AD 4224



**MIXER**  
AD 4225



**AIR FRYER**  
AD 6310



**PASTEURIZATION POT**  
AD 4496



**AIR CONDITIONER**  
AD 7916



**AIR HUMIDIFIER**  
AD 7966



**FAN HEATER**  
AD 7725



**KITCHEN SCALE**  
AD 3166