

ADLER

EUROPE



AD 9616

- | | |
|---------------------------------------|-------------------------------------|
| (GB) user manual - 3 | (DE) bedienungsanweisung - 4 |
| (FR) mode d'emploi - 7 | (ES) manual de uso - 9 |
| (PT) manual de serviço - 11 | (LT) naudojimo instrukcija - 13 |
| (LV) lietošanas instrukcija - 28 | (EST) kasutusjuhend - 15 |
| (HU) felhasználói kézikönyv - 37 | (BIH) upute za rad - 35 |
| (RO) Instrucțiunea de deservire - 19 | (CZ) návod k obsluze - 17 |
| (RU) инструкция обслуживания - 45 | (GR) οδηγίες χρήσεως - 22 |
| (MK) упатство за корисникот - 32 | (NL) handleiding - 41 |
| (SL) navodila za uporabo - 30 | (FI) manual ng pagtuturo - 39 |
| (PL) instrukcja obsługi - 61 | (IT) istruzioni operative - 50 |
| (HR) upute za uporabu - 43 | (SV) instruktionsbok - 26 |
| (DK) brugsanvisning - 52 | (UA) інструкція з експлуатації - 54 |
| (SR) Корисничко упутство - 24 | (SK) Používateľská príručka - 48 |
| (AR) دليل التعليمات - 55 | (BG) Инструкция за употреба - 58 |
| (AZ) İstifadəyə dair göstərişlər - 63 | (ALB) Udhëzime për përdorim - 66 |

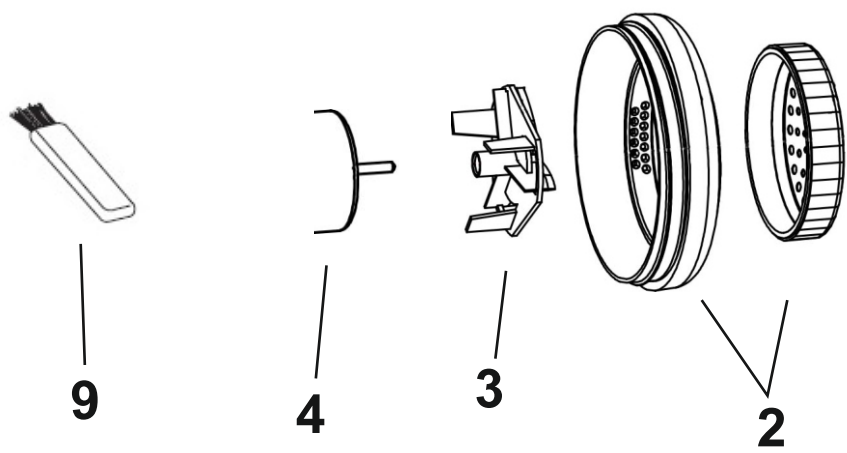

GENERAL SAFETY CONDITIONS. IMPORTANT INSTRUCTIONS FOR SAFE USE
READ CAREFULLY AND SAVE FOR FUTURE

1. Before using the device, read the instruction manual and follow the instructions contained in it. The manufacturer is not liable for damages caused by using the device contrary to its intended purpose or improper operation.
2. The device is for home use only. Do not use for other purposes that are not for its intended purpose.
3. Use extreme caution when using the device when children are nearby. Do not allow children to play with the device, do not allow children or people unfamiliar with the device to use it.
4. **WARNING:** This equipment may be used by children over 8 years of age and people with limited physical, sensory or mental ability, or people who have no experience or knowledge of the equipment, if this is done under the supervision of a person responsible for their safety or have been granted them information on the safe use of the device and are aware of the dangers of using it. Children should not play with the equipment. Cleaning and maintenance of the device should not be performed by children, unless they are over 8 years old and these activities are carried out under supervision.
5. Do not immerse the device in water or any other liquid. Do not expose the device to atmospheric conditions (rain, sun, etc.) or use in conditions of high humidity (bathrooms, damp mobile homes).
6. Do not use the device if it has been dropped or damaged in any other way, or if it operates incorrectly. Do not repair the device yourself, as there is a risk of electric shock. Take the damaged device to an appropriate service center for checking or repair. All repairs may only be carried out by authorized service points. Incorrectly performed repairs can cause serious danger for the user.
7. The appliance should be placed on a cool, even surface, away from heating kitchen appliances such as: electric stove, gas burner, etc.
8. Do not use the device near flammable materials.
9. Do not leave the device switched on or the adapter unattended when unattended.
10. Batteries may leak if they are empty or if they are not used for a long time. To protect you and the device, remove batteries in a timely manner and avoid contact with the skin when handling leaking batteries.

SPECIFIC SAFETY CONDITIONS

1. **ATTENTION !!!** The blades are very sharp !!!
2. Be careful when opening the tank so as not to damage it.
3. Do not bend or deform the perforated blade cover.
4. Take special care when pulling out the blades.
5. Wipe the shaver housing with a dry cloth.
6. Empty the fluff container when it is 3/4 full.
7. Sediment on the inside and outside of the blade guard reduces shaving performance.
Clean the blade guard regularly with a brush.
8. Straighten the fabric surface before using the shaver.
9. Do not dent the shaver into the fabric as this may damage the fabric.
10. Do not use the shaver on clothing that you are wearing, always take it off. It may cause injury to the body or shaver.
11. Always turn off the shaver before connecting the device to the power supply or inserting the battery.
12. Be careful not to use the shaver on buttons, zippers, applications, patches, stickers, labels, abrasions, seams and joining elements.

13. Do not use the shaver for clothes made of silk, wool or linen. This can damage the fabrics and destroy the shaver blades.



14. Do not use the device near water, e.g. in the shower, in a bathtub or above the sink with water.

15. When the appliance is used in the bathroom, remove the plug from the socket after use, as the proximity of water is a hazard even when the appliance is turned off.

16. Do not allow the device or adapter to get wet. Where the device falls into water, immediately remove the plug or adapter from the wall socket. Do not put your hands in water when the machine is connected to the network. It must be checked by a qualified electrician before using it again.

17. Do not hold the device or power supply with wet hands.

18. Turn off the device whenever you put it away.

19. Do not leave the device switched on or the adapter unattended.

DESCRIPTION OF THE DEVICE

- | | | |
|-----------------------|------------------------|-------------------|
| 1. Safety cap | 2. Blade cover | 9. Cleaning brush |
| 3. Blade group | 4. Rotary shaft | |
| 5. Power switch | 6. Shaver body | |
| 7. Lint and pills bin | 8. Battery compartment | |

BEFORE FIRST USE

Open the battery compartment (8). Insert 2xAA batteries (battery not included). Close the battery compartment cover.

BATTERY CHANGE

Remove the battery compartment cover (8). Remove old batteries. Insert new 1.5Vx2 AA batteries. Close the battery compartment cover.

NOTE: Only use with non-rechargeable batteries. Pay particular attention to the polarity markings [+] and [-].

USING THE FABRIC SHAVER

1. Turn the shaver on (5).
2. Place the clothes (fabric) on flat surface, smoothen the creases and move the shaver forth and back along the fabric.
3. Resisting lint can be removed by moving shaver crosswise and then lengthwise (in cross-pattern) on one, small fragment of clothes.
4. You can remove lints from thin clothing putting it on flat, stiff cardboard.
5. In case of clothing with pattern, move the shaver along the pattern line.

CLEANING THE FABRIC SHAVER

Turn off the shaver (5). Twist the safety cap (1) anti-clockwise. Twist the blade cover anticlockwise (2). Remove the blades (3) by pulling up (Be careful! The blades are very sharp). Clean the blade cover (2), blades (3), rotary shaft (4) **with attached brush (9)**. Empty the knotting and pilling tank (7).

Reassemble all disassembled parts in reverse order to removal.

Lint remover has a protection lock. It will not work if any of the parts are assembled in a wrong way.

TECHNICAL DATA

Power supply: 2xAA (2x1,5V)



Please transfer cardboard packaging to waste paper. Pour the polyethylene bags (PE) into the plastic container. Worn device should be returned to the appropriate point storage because it is dangerous in the device ingredients may pose a threat to the environment. The electrical device should be handed over to limit its reuse and use. If in the device there are batteries you have to take out and give to the point stored separately.

(DE) DEUTSCH

ALLGEMEINE SICHERHEITSBEDINGUNGEN. WICHTIGE HINWEISE FÜR DEN SICHEREN GEBRAUCH.

SORGFÄLTIG DURCHLESEN UND FÜR DIE ZUKUNFT AUFBEWAHREN

1. Lesen Sie vor dem Gebrauch des Geräts die Bedienungsanleitung und befolgen Sie die

darin enthaltenen Anweisungen. Der Hersteller haftet nicht für Schäden, die durch nicht bestimmungsgemäßen Gebrauch oder unsachgemäßen Betrieb des Gerätes verursacht werden.

2. Das Gerät ist nur für den Heimgebrauch bestimmt. Verwenden Sie es nicht für andere Zwecke, die nicht für den vorgesehenen Zweck bestimmt sind.
 3. Seien Sie äußerst vorsichtig, wenn Sie das Gerät in der Nähe von Kindern verwenden. Erlauben Sie Kindern nicht, mit dem Gerät zu spielen. Erlauben Sie Kindern oder Personen, die mit dem Gerät nicht vertraut sind, nicht, es zu benutzen.
 4. **WARNUNG:** Dieses Gerät darf von Kindern über 8 Jahren und Personen mit eingeschränkten körperlichen, sensorischen oder geistigen Fähigkeiten oder Personen ohne Erfahrung oder Kenntnis des Geräts verwendet werden, wenn dies unter Aufsicht einer verantwortlichen Person erfolgt zu ihrer Sicherheit oder ihnen wurden Informationen über den sicheren Gebrauch des Geräts erteilt, und sie sind sich der Gefahren bei der Verwendung des Geräts bewusst. Kinder sollten nicht mit dem Gerät spielen. Die Reinigung und Wartung des Geräts darf nur von Kindern durchgeführt werden, die älter als 8 Jahre sind und diese Tätigkeiten unter Aufsicht ausführen.
 5. Tauchen Sie das Gerät nicht in Wasser oder andere Flüssigkeiten. Setzen Sie das Gerät keinen atmosphärischen Bedingungen aus (Regen, Sonne usw.) und verwenden Sie es nicht bei hoher Luftfeuchtigkeit (Badezimmer, feuchte Mobilheime).
 6. Verwenden Sie das Gerät nicht, wenn es fallen gelassen oder auf andere Weise beschädigt wurde oder wenn es nicht richtig funktioniert. Reparieren Sie das Gerät nicht selbst, da die Gefahr eines Stromschlags besteht. Bringen Sie das beschädigte Gerät zur Überprüfung oder Reparatur zu einem geeigneten Service-Center. Alle Reparaturen dürfen nur von autorisierten Servicestellen durchgeführt werden. Durch unsachgemäße Reparaturen können ernsthafte Gefahren für den Benutzer entstehen.
 7. Das Gerät sollte auf einer kühlen, ebenen Fläche aufgestellt werden, nicht in der Nähe von Küchengeräten wie Elektroherd, Gasbrenner usw.
 8. Verwenden Sie das Gerät nicht in der Nähe von brennbaren Materialien.
 9. Lassen Sie das Gerät nicht eingeschaltet und den Adapter nicht unbeaufsichtigt, wenn Sie unbeaufsichtigt sind.
 10. Batterien können auslaufen, wenn sie leer sind oder wenn sie längere Zeit nicht benutzt werden. Um Sie und das Gerät zu schützen, entfernen Sie die Batterien rechtzeitig und vermeiden Sie Hautkontakt beim Umgang mit auslaufenden Batterien.
- SPEZIFISCHE SICHERHEITSBEDINGUNGEN**
1. **ACHTUNG !!!** Die Klingen sind sehr scharf !!!
 2. Gehen Sie beim Öffnen des Tanks vorsichtig vor, um ihn nicht zu beschädigen.
 3. Verbiegen oder verformen Sie die perforierte Klingenabdeckung nicht.
 4. Seien Sie besonders vorsichtig, wenn Sie die Klingen herausziehen.
 5. Wischen Sie das Rasierergehäuse mit einem trockenen Tuch ab.
 6. Leeren Sie den Flusenbehälter, wenn er zu 3/4 voll ist.
 7. Sediment an der Innen- und Außenseite des Klingenschutzes verringert die Rasierleistung.

- Reinigen Sie den Klingenschutz regelmäßig mit einer Bürste.
8. Glätten Sie die Stoffoberfläche, bevor Sie den Rasierer verwenden.
 9. Tauchen Sie den Rasierer nicht in den Stoff ein, da dies den Stoff beschädigen kann.
 10. Verwenden Sie den Rasierer nicht für Kleidung, die Sie tragen. Nehmen Sie ihn immer ab. Dies kann zu Verletzungen des Körpers oder des Rasierers führen.
 11. Schalten Sie den Rasierer immer aus, bevor Sie das Gerät an die Stromversorgung anschließen oder den Akku einlegen.
 12. Verwenden Sie den Rasierer nicht an Knöpfen, Reißverschlüssen, Applikationen, Aufnähern, Aufklebern, Etiketten, Abriebstellen, Nähten und Verbindungselementen.
 13. Verwenden Sie den Rasierer nicht für Kleidung aus Seide, Wolle oder Leinen. Dies kann die Stoffe beschädigen und die Rasierklingen zerstören.
 -  14. Verwenden Sie das Gerät nicht in der Nähe von Wasser, z. in der Dusche, in der Badewanne oder über dem Waschbecken mit Wasser.
 15. Wenn das Gerät im Badezimmer verwendet wird, ziehen Sie nach dem Gebrauch den Stecker aus der Steckdose, da die Nähe von Wasser eine Gefahr darstellt, auch wenn das Gerät ausgeschaltet ist.
 16. Lassen Sie das Gerät oder den Adapter nicht nass werden. Wo das Gerät Wenn Sie ins Wasser fallen, ziehen Sie sofort den Stecker oder den Adapter aus der Steckdose. Tauchen Sie Ihre Hände nicht in Wasser, wenn das Gerät an das Netzwerk angeschlossen ist. Es muss von einer Elektrofachkraft überprüft werden, bevor es erneut verwendet wird.
 17. Fassen Sie das Gerät oder das Netzteil nicht mit nassen Händen an.
 18. Schalten Sie das Gerät aus, wenn Sie es weglegen.
 19. Lassen Sie das Gerät nicht eingeschaltet und den Adapter nicht unbeaufsichtigt, wenn Sie unbeaufsichtigt sind.

BESCHREIBUNG DES GERÄTS

- | | | |
|-------------------------------|---------------------|---------------------|
| 1. Schutzkappe | 2. Klingenabdeckung | 9. Reinigungsbürste |
| 3. Klingengruppe | 4. Drehwelle | |
| 5. Netzschalter | 6. Rasierergehäuse | |
| 7. Flusen- und Kissenbehälter | 8. Batteriefach | |

VOR DEM ERSTEN GEBRAUCH

Öffnen Sie das Batteriefach (8). Legen Sie 2 AA-Batterien ein (Batterie nicht im Lieferumfang enthalten). Schließen Sie den Batteriefachdeckel.

BATTERIEWECHSEL

Entfernen Sie den Batteriefachdeckel (8). Alte Batterien entfernen. Legen Sie neue 1,5 V x 2 AA-Batterien ein. Schließen Sie den Batteriefachdeckel.

HINWEIS: Nur mit nicht wiederaufladbaren Batterien verwenden. Achten Sie besonders auf die Polaritätsmarkierungen [+] und [-].

GEBRAUCH DES STOFFRASIERERS

1. Schalten Sie den Rasierer ein (5).
2. Legen Sie die Kleidung (Stoff) auf eine ebene Fläche, glätten Sie die Falten und bewegen Sie den Rasierer entlang des Stoffes hin und her.
3. Resistierende Flusen können entfernt werden, indem Sie den Rasierer über Kreuz und dann in Längsrichtung (im Kreuzmuster) auf einem kleinen Kleidungsstück bewegen.
4. Sie können Fusseln von dünner Kleidung entfernen und sie auf flachen, steifen Karton legen.
5. Bei Kleidung mit Muster den Rasierer entlang der Musterlinie bewegen.

REINIGUNG DES STOFFRASIERERS

Schalten Sie den Rasierer aus (5). Drehen Sie die Schutzkappe (1) gegen den Uhrzeigersinn. Drehen Sie die Klingenabdeckung gegen den Uhrzeigersinn (2). Entfernen Sie die Klingen (3) durch Hochziehen (Vorsicht! Die Klingen sind sehr scharf). Säubern Sie die Klingenabdeckung (2), die Klingen (3) und die Drehwelle (4) mit der angebrachten Bürste (9). Leeren Sie den Knoten- und Pillentank (7). Alle demontierten Teile in umgekehrter Reihenfolge wieder zusammenbauen.

Fusselentferner hat ein Schutzschloss. Es funktioniert nicht, wenn Teile falsch zusammengebaut werden.



Den Pappkarton im Altpapier entsorgen. Polyäthylenbeutel (PE) in dem Behälter für Kunststoff entsorgen. Das abgenutzte Gerät zum Recycling zu einer offiziellen Sammelstelle bringen, da es gefährliche Substanzen enthält, die die Umwelt gefährden können. Das Gerät sollte in einer Form abgegeben werden, die eine weitere Nutzung unmöglich macht. Wenn es Batterien enthält, sollten diese rausgenommen und separat an einer Sammelstelle abgegeben werden. Das Gerät darf nicht in den Hausmüll rausgeworfen werden!!

(FR)FRANÇAIS

CONDITIONS GENERALES DE SECURITE. INSTRUCTIONS IMPORTANTES POUR UNE UTILISATION SÉCURITAIRE.

LISEZ ATTENTIVEMENT ET ÉCONOMISEZ POUR L'AVENIR

1. Avant d'utiliser l'appareil, lisez le manuel d'instructions et suivez les instructions qu'il contient. Le fabricant n'est pas responsable des dommages causés par l'utilisation de l'appareil contraire à sa destination ou à un fonctionnement incorrect.
2. L'appareil est destiné à un usage domestique uniquement. Ne pas utiliser à d'autres fins qui ne sont pas conformes à sa destination.
3. Soyez extrêmement prudent lorsque vous utilisez l'appareil lorsque des enfants sont à proximité. Ne laissez pas les enfants jouer avec l'appareil, ne permettez pas aux enfants ou aux personnes qui ne connaissent pas l'appareil de l'utiliser.
4. AVERTISSEMENT: Cet équipement peut être utilisé par des enfants de plus de 8 ans et des personnes ayant des capacités physiques, sensorielles ou mentales limitées, ou des personnes qui n'ont aucune expérience ou connaissance de l'équipement, si cela est fait sous la supervision d'une personne responsable pour leur sécurité ou leur a été accordé des informations sur l'utilisation en toute sécurité de l'appareil et sont conscients des dangers de son utilisation. Les enfants ne doivent pas jouer avec l'équipement. Le nettoyage et l'entretien de l'appareil ne doivent pas être effectués par des enfants, sauf s'ils ont plus de 8 ans et que ces activités sont effectuées sous surveillance.
5. Ne plongez pas l'appareil dans l'eau ou tout autre liquide. N'exposez pas l'appareil à des conditions atmosphériques (pluie, soleil, etc.) et ne l'utilisez pas dans des conditions de forte humidité (salles de bains, maisons mobiles humides).
6. N'utilisez pas l'appareil s'il est tombé ou est endommagé de toute autre manière, ou s'il ne fonctionne pas correctement. Ne réparez pas l'appareil vous-même, car il existe un risque de choc électrique. Apportez l'appareil endommagé à un centre de service approprié pour vérification ou réparation. Toutes les réparations ne peuvent être effectuées que par des points de service agréés. Des réparations mal effectuées peuvent entraîner un grave danger pour l'utilisateur.
7. L'appareil doit être placé sur une surface fraîche et uniforme, loin du chauffage des appareils de cuisine tels que: cuisinière électrique, brûleur à gaz, etc.
8. N'utilisez pas l'appareil à proximité de matériaux inflammables.
9. Ne laissez pas l'appareil sous tension ou l'adaptateur sans surveillance lorsqu'il est sans surveillance.
10. Les piles peuvent fuir si elles sont vides ou si elles ne sont pas utilisées pendant une longue période. Pour vous protéger, vous et l'appareil, retirez les piles en temps opportun et évitez tout contact avec la peau lorsque vous manipulez des piles qui fuient.

CONDITIONS DE SÉCURITÉ SPÉCIFIQUES

1. ATTENTION !!! Les lames sont très tranchantes !!!
2. Soyez prudent lors de l'ouverture du réservoir afin de ne pas l'endommager.

3. Ne pliez pas et ne déformez pas le couvercle de lame perforé.
4. Faites particulièrement attention lorsque vous retirez les lames.
5. Essuyez le boîtier du rasoir avec un chiffon sec.
6. Videz le récipient à peluches lorsqu'il est rempli aux 3/4.
7. Les sédiments à l'intérieur et à l'extérieur du protège-lame réduisent les performances de rasage.

Nettoyez régulièrement le protège-lame avec une brosse.

8. Redressez la surface du tissu avant d'utiliser le rasoir.
9. Ne bossez pas le rasoir dans le tissu car cela pourrait l'endommager.
10. N'utilisez pas le rasoir sur les vêtements que vous portez, enlevez-le toujours. Cela peut provoquer des blessures au corps ou au rasoir.
11. Éteignez toujours le rasoir avant de connecter l'appareil à l'alimentation ou d'insérer la batterie.
12. Veillez à ne pas utiliser le rasoir sur les boutons, fermetures à glissière, applications, patches, autocollants, étiquettes, abrasions, coutures et éléments de jonction.
13. N'utilisez pas le rasoir pour des vêtements en soie, laine ou lin. Cela peut endommager les tissus et détruire les lames du rasoir.



14. N'utilisez pas l'appareil près de l'eau, par ex. sous la douche, dans une baignoire ou au-dessus de l'évier avec de l'eau.
15. Lorsque l'appareil est utilisé dans la salle de bain, retirez la fiche de la prise après utilisation, car la proximité de l'eau est un danger même lorsque l'appareil est éteint.
16. Ne laissez pas l'appareil ou l'adaptateur se mouiller. Où l'appareil tombe dans l'eau, retirez immédiatement la fiche ou l'adaptateur de la prise murale. Ne mettez pas vos mains dans l'eau lorsque la machine est connectée au réseau. Il doit être vérifié par un électricien qualifié avant de le réutiliser.
17. Ne tenez pas l'appareil ou le bloc d'alimentation avec les mains mouillées.
18. Éteignez l'appareil chaque fois que vous le rangez.
19. Ne laissez pas l'appareil sous tension ou l'adaptateur sans surveillance lorsqu'il est sans surveillance.

DESCRIPTION DE L'APPAREIL

- | | | |
|-------------------------------------|-------------------------|------------------------|
| 1. Bouchon de sécurité | 2. Couvercle de lame | 9. Brosse de nettoyage |
| 3. Groupe de lames | 4. Arbre rotatif | |
| 5. Interrupteur d'alimentation | 6. Corps du rasoir | |
| 7. Poubelle à peluches et à pilules | 8. Compartiment à piles | |

AVANT LA PREMIÈRE UTILISATION

Ouvrez le compartiment à piles (8). Insérez 2 piles AA (pile non incluse). Fermez le couvercle du compartiment des piles.

CHANGEMENT DE BATTERIE

Retirez le couvercle du compartiment des piles (8). Retirez les vieilles piles. Insérez de nouvelles piles AA 1,5 Vx2. Fermez le couvercle du compartiment des piles.

REMARQUE: utilisez uniquement avec des piles non rechargeables. Portez une attention particulière aux marques de polarité [+] et [-].

UTILISATION DU RASOIR DE TISSU

1. Allumez le rasoir (5).
2. Placez les vêtements (tissu) sur une surface plane, lissez les plis et déplacez le rasoir d'avant en arrière le long du tissu.
3. Les peluches résistantes peuvent être éliminées en déplaçant le rasoir en travers puis en longueur (en croix) sur un petit fragment de vêtements.
4. Vous pouvez retirer les toiles de vêtements fins en les plaçant sur du carton plat et rigide.
5. Dans le cas de vêtements avec motif, déplacez le rasoir le long de la ligne de motif.

NETTOYAGE DU RASOIR DE TISSU

Éteignez le rasoir (5). Tournez le capuchon de sécurité (1) dans le sens inverse des aiguilles d'une montre. Tournez le couvercle de la lame dans le sens antihoraire (2). Retirez les lames (3) en tirant vers le haut (Attention! Les lames sont très coupantes). Nettoyez le couvercle de lame (2), les lames (3), l'arbre rotatif (4) avec la brosse fixée (9). Videz le réservoir de nouage et de boulochage (7).

Remontez toutes les pièces démontées dans l'ordre inverse du retrait.

Le nettoyant pour peluches a un verrou de protection. Cela ne fonctionnera pas si l'une des pièces est assemblée de manière incorrecte.

DONNÉES TECHNIQUES

Alimentation: 2xAA (2x1,5V)



Respect de l'environnement. Nous vous prions de bien vouloir trier les emballages en carton ainsi que les sachets plastiques (en polyéthylène). L'appareil usagé ne doit pas être jeté à la poubelle mais remis au point de collecte prévu à cet effet car il contient des éléments pouvant être nocifs pour l'environnement. L'appareil électrique doit être remis de manière à limiter au maximum une éventuelle utilisation ultérieure. Si l'appareil contient des piles, il faut les retirer et les remettre à un autre point de collecte.

Ne pas jeter l'appareil dans une poubelle de déchets ménagers !!!

(ES) ESPAÑOL

CONDICIONES GENERALES DE SEGURIDAD. INSTRUCCIONES IMPORTANTES PARA USO SEGURO.

LEA CUIDADOSAMENTE Y AHORRE POR FUTURO

1. Antes de usar el dispositivo, lea el manual de instrucciones y siga las instrucciones que contiene. El fabricante no se hace responsable de los daños causados por el uso del dispositivo contrario a su propósito previsto u operación incorrecta.
2. El dispositivo es solo para uso doméstico. No lo use para otros fines que no sean para los fines previstos.
3. Tenga mucho cuidado al usar el dispositivo cuando haya niños cerca. No permita que los niños jueguen con el dispositivo, no permita que lo usen niños o personas que no estén familiarizadas con el dispositivo.
4. **ADVERTENCIA:** Este equipo puede ser utilizado por niños mayores de 8 años y personas con capacidad física, sensorial o mental limitada, o personas que no tienen experiencia o conocimiento del equipo, si esto se hace bajo la supervisión de una persona responsable. por su seguridad o se les ha otorgado información sobre el uso seguro del dispositivo y son conscientes de los peligros de su uso. Los niños no deben jugar con el equipo. La limpieza y el mantenimiento del dispositivo no deben ser realizados por niños, a menos que tengan más de 8 años y estas actividades se realicen bajo supervisión.
5. No sumerja el dispositivo en agua o cualquier otro líquido. No exponga el dispositivo a condiciones atmosféricas (lluvia, sol, etc.) ni lo use en condiciones de alta humedad (baños, casas móviles húmedas).
6. No use el dispositivo si se ha caído o dañado de alguna otra manera, o si funciona incorrectamente. No repare el dispositivo usted mismo, ya que existe el riesgo de descarga eléctrica. Lleve el dispositivo dañado a un centro de servicio apropiado para su revisión o reparación. Todas las reparaciones solo pueden llevarse a cabo en puntos de servicio autorizados. Las reparaciones realizadas incorrectamente pueden causar serios peligros para el usuario.
7. El electrodoméstico debe colocarse en una superficie fresca y pareja, lejos de calentar electrodomésticos de cocina como: estufa eléctrica, quemador de gas, etc.
8. No utilice el dispositivo cerca de materiales inflamables.
9. No deje el dispositivo encendido o el adaptador desatendido cuando esté desatendido.
10. Las baterías pueden tener fugas si están vacías o si no se usan durante mucho tiempo. Para protegerlo a usted y al dispositivo, retire las baterías de manera oportuna y evite el contacto con la piel cuando manipule baterías con fugas.

CONDICIONES DE SEGURIDAD ESPECÍFICAS

1. ¡ATENCIÓN! ¡Las cuchillas son muy afiladas!
2. Tenga cuidado al abrir el tanque para no dañarlo.
3. No doble ni deforme la cubierta de la cuchilla perforada.
4. Tenga especial cuidado al sacar las cuchillas.
5. Limpie la carcasa de la afeitadora con un paño seco.
6. Vacíe el contenedor de pelusas cuando esté 3/4 lleno.
7. El sedimento en el interior y el exterior del protector de la cuchilla reduce el rendimiento del afeitado.

Limpie el protector de la cuchilla regularmente con un cepillo.

8. Alise la superficie de la tela antes de usar la afeitadora.
9. No abolle la afeitadora en la tela, ya que podría dañarla.
10. No use la afeitadora en la ropa que lleva puesta, siempre quítela. Puede causar lesiones en el cuerpo o la afeitadora.
11. Siempre apague la afeitadora antes de conectar el dispositivo a la fuente de alimentación o insertar la batería.
12. Tenga cuidado de no usar la afeitadora en botones, cremalleras, aplicaciones, parches, pegatinas, etiquetas, abrasiones, costuras y elementos de unión.
13. No utilice la afeitadora para prendas de seda, lana o lino. Esto puede dañar las telas y destruir las cuchillas de la afeitadora.
14. No utilice el dispositivo cerca del agua, p. Ej. en la ducha, en una bañera o encima del fregadero con agua.



15. Cuando el aparato se usa en el baño, retire el enchufe de la toma de corriente después de usarlo, ya que la proximidad del agua es un peligro incluso cuando el aparato está apagado.

16. No permita que el dispositivo o el adaptador se mojen. Donde el dispositivo cae al agua, retire inmediatamente el enchufe o el adaptador de la toma de corriente. No ponga las manos en el agua cuando la máquina esté conectada a la red. Debe ser revisado por un electricista calificado antes de usarlo nuevamente.

17. No sostenga el dispositivo o la fuente de alimentación con las manos mojadas.

18. Apague el dispositivo siempre que lo guarde.

19. No deje el dispositivo encendido o el adaptador desatendido cuando esté desatendido.

DESCRIPCIÓN DEL DISPOSITIVO

- | | | |
|--------------------------------------|--------------------------------|------------------------|
| 1. Tapa de seguridad | 2. Cubierta de la cuchilla | 9. Cepillo de limpieza |
| 3. Grupo de cuchillas | 4. Eje giratorio | |
| 5. Interruptor de encendido | 6. Cuerpo de la afeitadora | |
| 7. Contenedor de pelusas y pastillas | 8. Compartimento de la batería | |

ANTES DEL PRIMER USO

Abra el compartimento de la batería (8). Inserte 2 pilas AA (batería no incluida). Cierre la tapa del compartimento de la batería.

CAMBIO DE BATERIA

Retire la tapa del compartimento de la batería (8). Retire las baterías viejas. Inserte nuevas baterías AA de 1.5Vx2. Cierre la tapa del compartimento de la batería.

NOTA: Utilice solo con baterías no recargables. Preste especial atención a las marcas de polaridad [+] y [-].

USO DE LA AFEITADORA DE TELA

1. Encienda la afeitadora (5).
2. Coloque la ropa (tela) sobre una superficie plana, alise los pliegues y mueva la afeitadora hacia adelante y hacia atrás a lo largo de la tela.
3. La pelusa resistente se puede quitar moviendo la afeitadora en forma transversal y luego longitudinalmente (en un patrón cruzado)

sobre un pequeño fragmento de ropa.

4. Puede quitar las pelusas de la ropa delgada colocándola sobre cartón rígido y plano.

5. En caso de ropa con patrón, mueva la afeitadora a lo largo de la línea del patrón.

LIMPIEZA DE LA AFEITADORA DE TELA

Apague la afeitadora (5). Gire la tapa de seguridad (1) en sentido antihorario. Gire la cubierta de la cuchilla en sentido antihorario (2).

Retire las cuchillas (3) tirando hacia arriba (¡Cuidado! Las cuchillas están muy afiladas). Limpie la cubierta de la cuchilla (2), las cuchillas (3), el eje giratorio (4) con el cepillo adjunto (9). Vacíe el tanque de anudado y pilling (7).

Vuelva a ensamblar todas las piezas desmontadas en orden inverso a la extracción.

El removedor de pelusa tiene un bloqueo de protección. No funcionará si alguna de las partes se ensambla de forma incorrecta.

DATOS TÉCNICOS

Fuente de alimentación: 2xAA (2x1,5V)



Preocupación por el medio ambiente. Por favor, lleva las cajas de cartón a un sitio de reciclaje. Las bolsas de polietileno se deben tirar al cubo de la basura amarillo (para envases). El equipo gastado debe ser entregado en el punto de almacenamiento adecuado, porque las piezas que constituyen el equipo pueden suponer un peligro para el medio ambiente. Debes entregar el equipo Hay que devolver el equipo eléctrico con el fin de evitar su reutilización. Si en el equipo se encuentran pilas, hay que sacarlas y entregar por separado, en un punto de almacenamiento adecuado. No tires el equipo al contenedor para residuos urbanos!!

(PT) PORTUGUÊS

CONDIÇÕES GERAIS DE SEGURANÇA INSTRUÇÕES IMPORTANTES PARA O USO SEGURO LEIA COM ATENÇÃO E SALVE PARA O FUTURO

1. Antes de usar o dispositivo, leia o manual de instruções e siga as instruções nele contidas. O fabricante não se responsabiliza por danos causados pelo uso do dispositivo contrário ao seu objetivo ou operação incorreta.
2. O dispositivo é apenas para uso doméstico. Não use para outros fins que não sejam para o fim a que se destina.
3. Tenha muito cuidado ao usar o dispositivo quando houver crianças por perto. Não permita que crianças brinquem com o dispositivo, não permita que crianças ou pessoas não familiarizadas com o dispositivo o usem.
4. AVISO: Este equipamento pode ser usado por crianças acima de 8 anos de idade e pessoas com capacidade física, sensorial ou mental limitada ou pessoas que não têm experiência ou conhecimento do equipamento, se isso for feito sob a supervisão de uma pessoa responsável. por sua segurança ou tenham recebido informações sobre o uso seguro do dispositivo e estão cientes dos perigos de usá-lo. As crianças não devem brincar com o equipamento. A limpeza e manutenção do dispositivo não devem ser realizadas por crianças, a menos que tenham mais de 8 anos e essas atividades sejam realizadas sob supervisão.
5. Não mergulhe o dispositivo em água ou qualquer outro líquido. Não exponha o dispositivo a condições atmosféricas (chuva, sol, etc.) ou use em condições de alta umidade (banheiros, casas móveis úmidas).
6. Não use o dispositivo se ele tiver caído ou estiver danificado de alguma outra maneira ou se funcionar incorretamente. Não repare o dispositivo, pois existe o risco de choque elétrico. Leve o dispositivo danificado a um centro de serviço apropriado para verificação ou reparo. Todos os reparos podem ser realizados apenas por pontos de serviço autorizados. Reparos executados incorretamente podem causar sérios perigos ao usuário.
7. O aparelho deve ser colocado em uma superfície fria e nivelada, longe do aquecimento

de utensílios de cozinha, como: fogão elétrico, queimador de gás, etc.

8. Não use o dispositivo perto de materiais inflamáveis.

9. Não deixe o dispositivo ligado ou o adaptador sem supervisão quando estiver sem supervisão.

10. As baterias podem vazar se estiverem vazias ou se não forem usadas por um longo período de tempo. Para proteger você e o dispositivo, remova as baterias em tempo hábil e evite o contato com a pele ao manusear baterias que vazem.

CONDIÇÕES ESPECÍFICAS DE SEGURANÇA

1. ATENÇÃO !!! As lâminas são muito afiadas !!!

2. Tenha cuidado ao abrir o tanque para não danificá-lo.

3. Não dobre ou deforme a tampa da lâmina perfurada.

4. Tome especial cuidado ao retirar as lâminas.

5. Limpe a caixa do barbeador com um pano seco.

6. Esvazie o recipiente para algodão quando estiver 3/4 cheio.

7. Sedimentos na parte interna e externa da proteção da lâmina reduzem o desempenho de barbear.

Limpe a proteção da lâmina regularmente com uma escova.

8. Endireite a superfície do tecido antes de usar o barbeador.

9. Não amasse o barbeador no tecido, pois isso pode danificá-lo.

10. Não use o barbeador nas roupas que você está vestindo, sempre o tire. Isso pode causar ferimentos no corpo ou no barbeador.

11. Sempre desligue o barbeador antes de conectar o dispositivo à fonte de alimentação ou inserir a bateria.

12. Cuidado para não usar o barbeador em botões, zíperes, aplicativos, adesivos, adesivos, etiquetas, abrasões, costuras e elementos de união.

13. Não use o barbeador para roupas de seda, lã ou linho. Isso pode danificar os tecidos e destruir as lâminas do barbeador.

14. Não use o dispositivo perto da água, p. no chuveiro, na banheira ou acima da pia com água.

15. Quando o aparelho for usado no banheiro, remova o plugue da tomada após o uso, pois a proximidade da água é um perigo, mesmo quando o aparelho está desligado.

16. Não permita que o dispositivo ou o adaptador se molhem. Onde o dispositivo cair na água, remova imediatamente o plugue ou o adaptador da tomada. Não coloque as mãos na água quando a máquina estiver conectada à rede. Ele deve ser verificado por um eletricitista qualificado antes de usá-lo novamente.

17. Não segure o dispositivo ou a fonte de alimentação com as mãos molhadas.

18. Desligue o dispositivo sempre que o guardar.

19. Não deixe o dispositivo ligado ou o adaptador sem supervisão quando estiver sem supervisão.

DESCRIÇÃO DO DISPOSITIVO

1. Tampa de segurança

2. Tampa da lâmina

9. Escova de limpeza

- | | |
|---|-----------------------------|
| 3. Grupo de lâminas | 4. Eixo rotativo |
| 5. Botão liga / desliga | 6. Corpo do barbeador |
| 7. Escaninho para fiapos e travesseiros | 8. compartimento da bateria |

ANTES DO PRIMEIRO USO

Abra o compartimento da bateria (8). Insira baterias 2xAA (bateria não incluída). Feche a tampa do compartimento da bateria.

MUDANÇA DE BATERIA

Retire a tampa do compartimento da bateria (8). Retire as pilhas velhas. Insira novas pilhas 1.5Vx2 AA. Feche a tampa do compartimento da bateria.

NOTA: Utilize apenas baterias não recarregáveis. Preste atenção especial às marcações de polaridade [+] e [-].

UTILIZAR O BARBEADOR DE TECIDO

1. Ligue o barbeador (5).
2. Coloque a roupa (tecido) em uma superfície plana, alise os vincos e mova o barbeador para frente e para trás ao longo do tecido.
3. O fiapo resistente pode ser removido movendo o barbeador transversalmente e depois longitudinalmente (em padrão cruzado) em um pequeno fragmento de roupa.
4. Você pode remover fiapos de roupas finas colocando-as em papelão liso e rígido.
5. No caso de roupas com padrão, mova o barbeador ao longo da linha do padrão.

LIMPEZA DO BARBEADOR DE TECIDO

Desligue o barbeador (5). Torça a tampa de segurança (1) no sentido anti-horário. Gire a tampa da lâmina no sentido anti-horário (2). Retire as lâminas (3) puxando para cima (cuidado! As lâminas são muito afiadas). Limpe a tampa da lâmina (2), as lâminas (3), o eixo rotativo (4) com a escova acoplada (9). Esvazie o tanque de atar e prensar (7).

Remonte todas as peças desmontadas na ordem inversa à remoção.

Removedor de fiapos tem uma trava de proteção. Não funcionará se alguma das peças for montada de maneira errada.

DADOS TÉCNICOS

Fonte de alimentação: 2xAA (2x1,5V)



Proteção do meio ambiente. Rogamos, os embalagens de cartão destinem-se para papéis velhos. Os sacos de polietileno (PE) devem-se colocar em contenedores para material plástico. O dispositivo usado deve-se levar a um ponto de armazenamento adequado porque os componentes perigosos que ficam dentro do dispositivo podem ser perigosos para o meio ambiente. O dispositivo elétrico deve-se entregar de modo que se reduza a sua nova utilização e uso. Se no dispositivo há pilhas, devem-se tirar e levar a um ponto de armazenamento em separado. Não colocar o dispositivo em contenedores para resíduos municipais!!

(LT) LIETUVIŲ

BENDROSIS SAUGOS SAŲGOS

SVARBIS SAUGAUS NAUDOJIMO INSTRUKCIJOS ATSARGIAI SKAITYKITE IR SAUGOKITE ATEITIES

1. Prieš naudodamiesi prietaisu, perskaitykite naudojimo vadovą ir vykdykite jame pateiktas instrukcijas. Gamintojas neatsako už žalą, padarytą naudojant įrenginį ne pagal paskirtį ar netinkamai naudojant.
2. Prietaisas skirtas naudoti tik namuose. Nenaudokite kitiems tikslams, kurie nėra numatyti.
3. Būkite ypač atsargūs naudodamiesi prietaisu, kai šalia yra vaikai. Neleiskite vaikams žaisti su šiuo prietaisu, neleiskite vaikams ar žmonėms, nepažįstamiems prietaiso, juo naudotis.
4. ĮSPĖJIMAS: Šia įranga gali naudotis vyresni nei 8 metų vaikai ir ribotų fizinių, jutimo ar protinių galimybių žmonės arba žmonės, neturintys patirties ar žinių apie įrangą, jei tai atliekama prižiūrint atsakingam asmeniui. Jų saugumui ar jiems buvo suteikta informacija apie saugų prietaiso naudojimą ir žino apie jo naudojimo pavojus. Vaikai neturėtų žaisti su įranga. Valyti ir prižiūrėti prietaisą neturėtų vaikai, išskyrus tuos atvejus, kai jie yra vyresni nei 8 metų, o šios veiklos atliekamos prižiūrint.
5. Nemerkite prietaiso į vandenį ar kitą skystį. Saugokite prietaisą nuo atmosferos sąlygų

(lietaus, saulės ir kt.) Ir nenaudokite didelės drėgmės sąlygomis (vonios kambariai, drėgni mobilūs namai).

6. Nenaudokite prietaiso, jei jis buvo numestas ar kitaip apgadintas ar netinkamai veikia. Netaisykite prietaiso patys, nes kyla elektros smūgio rizika. Nuvežkite sugadintą prietaisą į tinkamą aptarnavimo centrą patikrinti ar pataisyti. Visus remonto darbus gali atlikti tik įgalioti techninės priežiūros punktai. Neteisingai atliktas remontas gali sukelti rimtą pavojų vartotojui.
7. Prietaisas turi būti pastatytas ant vėsiausio, lygaus paviršiaus, atokiau nuo šildymo virtuvės prietaisų, tokių kaip: elektrinė viryklė, dujinis degiklis ir kt.
8. Nenaudokite prietaiso šalia degių medžiagų.
9. Nepalikite įjungto prietaiso ar adapterio be priežiūros.
10. Baterijos gali ištekėti, jei jos tuščios arba ilgą laiką nenaudojamos. Norėdami apsaugoti jus ir įrenginį, laikui išimkite baterijas ir tvarkydami nesandarius akumuliatorius, venkite sąlyčio su oda.

SPECIALIOSS SAUGOS SĄLYGOS

1. DĖMESIO !!! Ašmenys labai aštrūs !!!
2. Atidarydami baką būkite atsargūs, kad nesugadintumėte.
3. Nelenkite ir nedeformuokite perforuoto peilio gaubto.
4. Ištraukdami ašmenis, būkite ypač atsargūs.
5. Nuvalykite skustuvo korpusą sausa šluoste.
6. Ištuštinkite pūkų indą, kai jo pilna 3/4.
7. nuosėdos vidinėje ir išorinėje mentės apsaugose sumažina skutimosi efektyvumą. Reguliariai valykite ašmenų apsaugą šepečiu.
8. Prieš naudodamiesi skustuvu, ištiesinkite audinio paviršių.
9. Neišmeskite skustuvo į audinį, nes tai gali sugadinti audinį.
10. Nenaudokite skustuvo ant dėvėtų drabužių, visada nusivilkite. Tai gali sužeisti kūną ar skustuvą.
11. Prieš prijungdami įrenginį prie maitinimo šaltinio ar įdėdami akumuliatorių, visada išjunkite skustuvą.
12. Nenaudokite skustuvo ant mygtukų, užtrauktukų, aplikacijų, pleistru, lipduku, etikečių, trinčių, siūlių ir jungiamųjų elementų.
13. Nenaudokite skustuvo drabužiams iš šilko, vilnos ar lino. Tai gali sugadinti audinius ir sunaikinti skustuvo ašmenis.
-  14. Nenaudokite prietaiso šalia vandens, pvz. duše, vonioje arba virš kriauklės su vandeniu.
15. Kai prietaisas naudojamas vonios kambaryje, po naudojimo ištraukite kištuką iš lizdo, nes net ir išjungus prietaisą, vandens artumas kelia pavojų.
16. Neleiskite prietaisui ar adapteriui sušlapti. Kur prietaisas patenka į vandenį, nedelsdami ištraukite kištuką arba adapterį iš sieninio lizdo. Nedėkite rankų į vandenį, kai mašina prijungta prie tinklo. Prieš naudodamiesi prietaisu, jį turi patikrinti kvalifikuotas elektrikas.
17. Nelaikykite prietaiso ar maitinimo šaltinio šlapiomis rankomis.

18. Išjunkite prietaisą, kai tik jį atiduosite.

19. Nepalikite įjungto prietaiso ar adapterio be priežiūros.

PRIETAISO APRAŠYMAS

- | | | |
|----------------------------|----------------------|-------------------|
| 1. Apsauginis dangtelis | 2. Ašmenų gaubtas | 9. Valymo šepetys |
| 3. Ašmenų grupė | 4. Sukamasis velenas | |
| 5. Maitinimo jungiklis | 6. Skustuvo korpusas | |
| 7. Pūkų ir piliulių dėžutė | 8. Baterijų skyrius | |

PRIEŠ PIRMAJĮ NAUDOJIMĄ

Atidarykite baterijų skyrių (8). Įdėkite 2xAA baterijas (baterijos nepriedamos). Uždarykite baterijų skyriaus dangtį.

AKUMULIATORIŲ PAKEITIMAS

Nuimkite akumulatoriaus skyriaus dangtį (8). Išimkite senas baterijas. Įdėkite naujas 1,5 Vx2 AA baterijas. Uždarykite baterijų skyriaus dangtį.

PASTABA: naudokite tik su nepakraunamomis baterijomis. Ypatingą dėmesį atkreipkite į poliškumo žymes [+] ir [-].

NAUDOJAMAS AUDINIO SKIRTUVAS

1. Įjunkite skustuvą (5).
2. Padėkite drabužius (audinį) ant lygaus paviršiaus, išlyginkite raukšles ir skustuvą perkelkite pirmyn ir atgal išilgai audinio.
3. Atsparų pūkelį galima pašalinti skutant skustuvą skersai ir išilgai (kryžminiū būdu) ant vieno nedidelio drabužių fragmento.
4. Galite pašalinti pūkus iš plonų drabužių, uždėdami juos ant plokščio, standaus kartono.
5. Jei drabužiai yra modelio, perkelkite skustuvą pagal modelio liniją.

AUDINIO SKIRTUVO VALYMAS

Išjunkite skustuvą (5). Pasukite apsauginį dangtelį (1) prieš laikrodžio rodyklę. Pasukite ašmenų dangtelį prieš laikrodžio rodyklę (2). Peilius (3) nuimkite patraukdami aukštyn (būkite atsargūs! Ašmenys yra labai aštrūs). Nuvalykite ašmenų dangtelį (2), ašmenis (3), sukamąjį veleną (4) pritvirtintu šepetiu (9). Ištuštinkite mazgų ir pilingų baką (7).

Sumontuokite visas išardytas dalis atvirkštine tvarka, kad jas pašalintumėte.

Pūkų valiklis turi apsauginę užraktą. Tai neveiks, jei kuri nors iš dalių bus surinkta neteisingai.

TECHNINIAI DUOMENYS

Maitinimas: 2xAA (2x1,5 V)



Rūpinantis aplinka. Kartono pakuotes atiduoti į makulatūrą. Polietileno (PE) maišelius mesti į plastikui skirtą konteinerį. Susidėvėjusį prietaisą atiduoti į atitinkamą atliekų surinkimo vietą, nes prietaise esančios pavojingos medžiagos gali kelti grėsmę aplinkai. Elektrinį prietaisą atiduoti tokį, kad nebūtų galima jo pakartotinai naudoti ir panaudoti. Jeigu prietaise yra baterijos, būtina jas išimti ir atskirai atiduoti į atliekų surinkimo vietą. Nemesti prietaiso į buitinių atliekų konteinerį!

(EST) EESTI

ÜLDISED OHUTUSTINGIMUSED OLULISED OHUTU KASUTAMISE JUHISED

Lugege hoolikalt ja säästke tuleviku jaoks

1. Enne seadme kasutamist lugege kasutusjuhendit ja järgige selles sisalduvaid juhiseid. Tootja ei vastuta kahjude eest, mis on põhjustatud seadme eesmärgipärasest kasutamisest või ebaõigest kasutamisest.
2. Seade on ette nähtud ainult koduseks kasutamiseks. Ärge kasutage muuks otstarbeks kui otstarbeks.
3. Kui olete läheduses, kasutage seadet eriti ettevaatlikult. Ärge lubage lastel seadmega mängida, ärge lubage lastel ega inimestel, kes pole seadmega tuttavad, seda kasutada.
4. HOIATUS: Seda seadet võivad kasutada üle 8-aastased lapsed ja piiratud füüsilise, sensoorse või vaimse võimekusega inimesed või inimesed, kellel pole seadme kasutamise kohta kogemusi ega teadmisi, kui seda tehakse vastutava isiku järelevalve all. nende ohutuse tagamiseks või neile on antud teavet seadme ohutu kasutamise kohta ja nad on

- teadlikud selle kasutamiseiga seotud ohtudest. Lapsed ei tohiks varustusega mängida. Seadme puhastamist ja hooldamist tohivad teha ainult lapsed, välja arvatud juhul, kui nad on üle 8 aasta vanad ja neid toiminguid teostatakse järelevalve all.
5. Ärge kastke seadet vette ega muusse vedelikku. Ärge jätke seadet atmosfääriolude (vihm, päike jne) kätte ega kasutage kõrge õhuniiskusega tingimustes (vannituba, niiske liikuv kodu).
 6. Ärge kasutage seadet, kui see on maha kukkunud või muul viisil kahjustatud või kui see töötab valesti. Ärge parandage seadet ise, kuna seal võib tekkida elektrilöögi oht. Viige kahjustatud seade kontrollimiseks või parandamiseks vastavasse teeninduskeskusesse. Kõiki remonditöid tohivad teha ainult selleks volitatud teeninduspunktid. Valesti tehtud remonditööd võivad kasutajale põhjustada tõsiseid ohte.
 7. Seade tuleks asetada jahedale, tasasele pinnale, eemal köögiseadmete soojendamisest, nagu näiteks: elektripliit, gaasipõleti jne.
 8. Ärge kasutage seadet tuleohtlike materjalide läheduses.
 9. Ärge jätke seadet sisse lülitatud ega adapterit järelevalveta.
 10. Patareid võivad lekkida, kui need on tühjad või kui neid ei kasutata pikka aega. Teie ja seadme kaitsmiseks eemaldage patareid õigel ajal ja lektivite patareide käsitlemisel vältige kokkupuudet nahaga.

KONKREETSED OHUTUSTINGIMUSED

1. TÄHELEPANU !!! Terad on väga teravad !!!
2. Paagi avamisel olge ettevaatlik, et mitte seda kahjustada.
3. Ärge painutage ega deformeerige perforeeritud lõikekatet.
4. Terade väljatõmbamisel olge eriti ettevaatlik.
5. Pühkige pardli korpus kuiva lapiga.
6. Tühjendage kohevmahti, kui see on 3/4 täis.
7. Tera kaitse sise- ja välisosa sete vähendab habemeajamist. Puhastage lõiketera regulaarselt harjaga.
8. Enne pardli kasutamist sirgendage kanga pind.
9. Ärge hammustage pardlit kangas, kuna see võib kangast kahjustada.
10. Ärge kasutage pardlit seljas, mida kannate, alati eemaldage see. See võib põhjustada keha vigastamist või pardlit.
11. Enne seadme toiteallika külge ühendamist või aku sisestamist lülitage pardel alati välja.
12. Ärge kasutage pardlit nuppude, tõmbelukude, rakenduste, plaastrite, kleebiste, siltide, marrastuste, õmbluste ja ühendusdetailide korral.
13. Ärge kasutage pardlit siidist, villast või linasest riidest. See võib riideid kahjustada ja pardli labad hävitada.
-  14. Ärge kasutage seadet vee lähedal, nt. duši all, vannis või valamu kohal veega.
15. Kui seadet kasutatakse vannitoas, eemaldage pärast kasutamist pistik pistikupesast, kuna vee lähedus on ohtlik ka siis, kui seade on välja lülitatud.
16. Ärge laske seadmepõlvi adapteril märjaks saada. Kus seade kukub vette, eemaldage pistik või adapter viivitamatult seinakontaktist. Ärge pange oma käsi vette, kui masin on võrguga ühendatud. Enne uuesti kasutamist peab seda kontrollima

kvalifitseeritud elektrik.

17. Ärge hoidke seadet ega toiteallikat märgade kätega.

18. Lülitage seade alati välja, kui selle minema panete.

19. Ärge jätke seadet sisse lülitatud ega adapterit järelevalveta.

SEADME KIRJELDUS

- | | | |
|-----------------------------|------------------|-----------------|
| 1. Turvakate | 2. Tera kate | 9. Puhastushari |
| 3. Terade rühm | 4. Pöördvõll | |
| 5. Toitelüüti | 6. Pardli korpus | |
| 7. Kiu ja pillide prügikast | 8. Akupesa | |

ENNE ESIMENE KASUTAMIST

Avage akupesa (8). Sisestage 2xAA patareid (aku ei kuulu komplekti). Sulgege akupesa kaas.

AKU VAHETAMINE

Eemaldage akupesa kaas (8). Eemaldage vanad akud. Sisestage uued 1,5 Vx2 AA patareid. Sulgege akupesa kaas.

MÄRKUS. Kasutage ainult ühekordsete akudega. Pöörake erilist tähelepanu polaarsusmärgistele [+] ja [-].

KANGARAHAKASUTAMINE

1. Lülitage pardel sisse (5).
2. Pange riided (kangas) tasasele pinnale, siluge kortsud ja liigutage pardlit mööda kangast edasi ja tagasi.
3. Vastupandava kiu saab eemaldada, liigutades pardlit risti ja seejärel pikisuunas (ristmustrina) ühel väikesel riidetükil.
4. Õhukestelt rõivastelt saate eemaldada kiud, asetades need tasasele, jäigale papile.
5. Mustriga rõivaste korral liigutage pardlit mööda mustrijoont.

KANGARAHAPUHASTAMINE

Lülitage pardel välja (5). Keerake kaitsekorki (1) vastupäeva. Keerake tera kate vastupäeva (2). Eemaldage noad (3), tõmmates üles (olge ettevaatlik! Terad on väga teravad). Puhastage tera kate (2), terad (3), pöördvõll (4) kinnitatud harjaga (9). Tühjendage sõlme- ja söögimahuti (7).

Pange kõik demonteeritud osad tagasi eemaldamiseks vastupidises järjekorras.

Kihieemaldajal on kaitseelukk. See ei toimi, kui mõni osa on valesti kokku pandud.

TEHNILISED ANDMED

Toiteallikas: 2xAA (2x1,5 V)



Hoolitse keskkonnakaitse eest. Kartongist pakendid vii makulatuuri. Kilekotid (PE) viska kasutatud plastiku jaoks ettenähtud mahutitesse. Kasutatud seadmed vii selleks ettenähtud kogumispunktidesse, sest seadmes leiduvad ohtlikud elemendid võivad olla kahjulikud keskkonnale. Elektriseadmed tuleb anda nii ära, et seadet ei saaks enam uuesti kasutada. Kui seadmes on patareid, tuleb need välja võtta ja anda eraldi kogumispunkti. Seadet ei tohi visata olmejäätmete konteineritesse!!

(CZ) ČESKY

OBEČNÉ BEZPEČNOSTNÍ PODMÍNKY DŮLEŽITÉ POKYNY PRO BEZPEČNÉ POUŽITÍ PŘEČTĚTE SI POZORNĚ A ULOŽTE BUDOUCNOST

1. Před použitím zařízení si přečtěte návod k použití a postupujte podle pokynů v něm obsažených. Výrobce neodpovídá za škody způsobené používáním zařízení v rozporu s jeho určeným účelem nebo nesprávným provozem.
2. Zařízení je určeno pouze pro domácí použití. Nepoužívejte k jiným účelům, než k zamýšlenému účelu.
3. Při používání zařízení v blízkosti dětí buďte velmi opatrní. Nedovolte dětem, aby si se zařízením hrály, nedovolte dětem nebo osobám neznámým se zařízením, aby jej používaly.
4. VAROVÁNÍ: Toto zařízení mohou používat děti starší 8 let a lidé s omezenými fyzickými, smyslovými nebo mentálními schopnostmi nebo lidé, kteří nemají žádné zkušenosti nebo

znalosti o vybavení, pokud se tak děje pod dohledem odpovědné osoby. z důvodu jejich bezpečnosti nebo jim byly poskytnuty informace o bezpečném používání zařízení a jsou si vědomy nebezpečí jeho používání. Děti by si s tímto zařízením neměly hrát. Čištění a údržbu zařízení by neměly provádět děti, pokud nejsou starší 8 let a tyto činnosti jsou prováděny pod dohledem.

5. Zařízení neponořujte do vody ani jiné kapaliny. Nevystavujte zařízení povětrnostním vlivům (déšť, slunce atd.) Ani je nepoužívejte v podmínkách vysoké vlhkosti (koupelny, vlhké mobilní domy).

6. Nepoužívejte zařízení, pokud spadlo nebo je poškozeno jiným způsobem nebo pokud pracuje nesprávně. Neopravujte zařízení sami, mohlo by dojít k úrazu elektrickým proudem. Poškozené zařízení odnechte do příslušného servisního střediska ke kontrole nebo opravě. Veškeré opravy smí provádět pouze autorizovaný servis. Nesprávně provedené opravy mohou pro uživatele představovat vážné nebezpečí.

7. Spotřebič by měl být umístěn na chladném, rovném povrchu, mimo vytápění kuchyňských spotřebičů, jako jsou: elektrický sporák, plynový hořák atd.

8. Nepoužívejte zařízení v blízkosti hořlavých materiálů.

9. Nenechávejte zařízení zapnuté nebo adaptér bez dozoru, pokud je bez dozoru.

10. Baterie mohou vytéct, pokud jsou prázdné nebo pokud nejsou delší dobu používány.

Chcete-li chránit vás a zařízení, vyjměte baterie včas a vyhněte se kontaktu s pokožkou při manipulaci s vyteklými bateriemi.

ZVLÁŠTNÍ PODMÍNKY BEZPEČNOSTI

1. POZOR !!! Čepele jsou velmi ostré !!!

2. Při otevírání nádrže buďte opatrní, abyste ji nepoškodili.

3. Perforovaný kryt kotouče neohýbejte ani zdeformujte.

4. Při vytahování nožů věnujte zvláštní pozornost.

5. Otřete kryt holicího strojku suchým hadříkem.

6. Vyprázdněte nádobu na chmýří, když je plná 3/4.

7. Sediment na vnitřní a vnější straně krytu nože snižuje holicí výkon.

Pravidelně čistěte kryt kotouče štětcem.

8. Před použitím holicího strojku narovnejte povrch tkaniny.

9. Holicí strojek nevtlačujte do tkaniny, protože by to mohlo poškodit látku.

10. Nepoužívejte holicí strojek na oděv, který máte na sobě, vždy jej sundávejte. Mohlo by dojít k poranění těla nebo holení.

11. Před připojením zařízení k napájení nebo vložení baterie vždy holicí strojek vypněte.

12. Buďte opatrní, abyste nepoužívali holicí strojek na knoflíky, zipy, aplikace, nášivky, nálepky, štítky, oděrky, švy a spojovací prvky.

13. Holicí strojek nepoužívejte pro oděvy z hedvábí, vlny nebo lnu. Mohlo by dojít k poškození tkanin a poškození nožů holicího strojku.

14. Nepoužívejte zařízení v blízkosti vody, např. ve sprše, ve vaně nebo nad dřezem s vodou.

15. Když se spotřebič používá v koupelně, po použití vytáhněte zástrčku ze zásuvky, protože



blížkost vody představuje nebezpečí, i když je spotřebič vypnutý.

16. Nedovolte, aby zařízení nebo adaptér navlhčily. Kde je zařízení spadne do vody, okamžitě vyjměte zástrčku nebo adaptér ze zásuvky. Když je stroj připojen k síti, nedávejte si ruce do vody. Před opětovným použitím musí být zkontrolováno kvalifikovaným elektrikářem.

17. Nedržte zařízení ani zdroj napájení mokryma rukama.

18. Vypněte zařízení, kdykoli jej odložíte.

19. Nenechávejte zařízení zapnuté nebo adaptér bez dozoru, pokud je bez dozoru.

POPIS ZAŘÍZENÍ

- | | | |
|---------------------------|---------------------------|-------------------|
| 1. Bezpečnostní kryt | 2. Kryt čepele | 9. Čisticí kartáč |
| 3. Skupina lopatek | 4. Rotační hřídel | |
| 5. Vypínač | 6. Tělo holicího strojeku | |
| 7. Koš na prach a pilulky | 8. Přihrádka na baterie | |

PŘED PRVNÍM POUŽITÍM

Otevřete přihrádku na baterie (8). Vložte baterie 2xAA (baterie není součástí balení). Zavřete kryt prostoru pro baterie.

ZMĚNA BATERIE

Sejměte kryt prostoru pro baterie (8). Vyjměte staré baterie. Vložte nové baterie 1,5 Vx2 AA. Zavřete kryt prostoru pro baterie.

POZNÁMKA: Používejte pouze s nedobíjecími bateriemi. Věnujte zvláštní pozornost značkám polarit [+] a [-].

POUŽITÍ FABRICKÉHO POUZDRA

1. Zapněte holicí strojek (5).
2. Umístěte oděv (látku) na rovný povrch, vyhledte záhyby a posuňte holicí strojek dopředu a dozadu podél látky.
3. Odolné chuchvalce lze odstranit posunutím holicího strojeku napříč a potom podélně (v příčném vzoru) na jednom malém fragmentu oblečení.
4. Z tenké oděvu můžete odstranit žmolky a položit je na plochý a tuhý karton.
5. V případě oblečení se vzorem posuňte holicí strojek podél linie vzoru.

ČIŠTĚNÍ FABRICKÉHO POUZDRA

Vypněte holicí strojek (5). Otočte bezpečnostní kryt (1) proti směru hodinových ručiček. Otočte kryt kotouče proti směru hodinových ručiček (2). Vyjměte nože (3) vytažením nahoru (buďte opatrní! Nože jsou velmi ostré). Očistěte kryt nože (2), nože (3), rotační hřídel (4) pomocí přiloženého kartáče (9). Vyprázdňte uzlovací a pilovací nádrž (7).

Všechny demontované části znovu sestavte v opačném pořadí, než je demontujete.

Odstařovač vláken má ochranný zámek. To nebude fungovat, pokud jsou některé části sestaveny nesprávným způsobem.

TECHNICKÁ DATA

Napájení: 2xAA (2x1,5V)



Ochrana životního prostředí. Kartón odevzdejte do sběru. Polyetylénové sáčky (PE) vyhazujte do kontejneru na plasty. Vysloužilý přístroj odevzdejte do příslušného sběrného dvoru, protože některé části zařízení mohou představovat pro životní prostředí nebezpečí. Elektrický přístroj odevzdejte tak, aby se omezilo jeho opětovné používání. Pokud jsou v přístroji baterie, vyjměte je a odevzdejte do příslušného sběrného místa zvlášť. Přístroj nevyhazujte do popelnice ani kontejneru na směsný odpad!!

(RO) ROMÂNĂ

CONDIȚII GENERALE DE SIGURANȚĂ INSTRUCȚIUNI IMPORTANTE PENTRU UTILIZARE SIGURĂ CITIȚI ÎNCETARE ȘI SALVAȚI PENTRU VIITOR

1. Înainte de a utiliza dispozitivul, citiți manualul de instrucțiuni și urmați instrucțiunile conținute de acesta. Producătorul nu este responsabil pentru daunele cauzate de utilizarea dispozitivului contrar scopului intenționat sau a funcționării necorespunzătoare a acestuia.
2. Aparatul este numai pentru uz casnic. Nu folosiți în alte scopuri care nu sunt destinate scopului său.

3. Aveți precauție extremă atunci când utilizați dispozitivul atunci când copiii sunt în apropiere. Nu permiteți copiilor să se joace cu dispozitivul, nu lăsați copiii sau persoanele necunoscute de dispozitiv să-l folosească.
4. AVERTIZARE: Acest echipament poate fi utilizat de copii peste 8 ani și de persoane cu capacitate fizică, senzorială sau mentală limitată sau de persoane care nu au experiență sau cunoștințe despre echipament, dacă acest lucru este realizat sub supravegherea unei persoane responsabile pentru siguranța lor sau le-a fost oferită informații despre utilizarea în siguranță a dispozitivului și sunt conștienți de pericolele folosirii acestuia. Copiii nu ar trebui să se joace cu echipamentul. Curățarea și întreținerea dispozitivului nu trebuie să fie efectuată de către copii, cu excepția cazului în care au peste 8 ani și aceste activități sunt desfășurate sub supraveghere.
5. Nu scufundați dispozitivul în apă sau în alt lichid. Nu expuneți dispozitivul la condiții atmosferice (ploaie, soare, etc.) sau folosiți în condiții de umiditate ridicată (băi, case mobile umede).
6. Nu folosiți dispozitivul dacă a fost aruncat sau deteriorat în alt mod sau dacă funcționează incorect. Nu reparați singur dispozitivul, deoarece există riscul de electrocutare. Duceți dispozitivul deteriorat la un centru de service adecvat pentru verificare sau reparare. Toate reparațiile pot fi efectuate numai de către punctele de service autorizate. Reparațiile efectuate incorect pot cauza pericol grav pentru utilizator.
7. Aparatul trebuie așezat pe o suprafață rece, uniformă, departe de încălzirea aparatelor de bucătărie, cum ar fi: aragaz electric, arzător pe gaz etc.
8. Nu folosiți dispozitivul în apropierea materialelor inflamabile.
9. Nu lăsați dispozitivul pornit și adaptorul nesupravegheat atunci când este nesupravegheat.
10. Bateriile se pot scurge dacă sunt goale sau dacă nu sunt utilizate mult timp. Pentru a vă proteja și dispozitivul, scoateți bateriile în timp util și evitați contactul cu pielea atunci când manipulați bateriile care se scurg.

CONDIȚII SPECIFICE DE SIGURANȚĂ

1. ATENȚIE !!! Lamele sunt foarte ascutite !!!
2. Aveți grijă când deschideți rezervorul pentru a nu-l deteriora.
3. Nu îndoiiți și nu deformați capacul lamei perforate.
4. Aveți grijă deosebită când scoateți lamele.
5. Ștergeți carcasa de ras cu o cârpă uscată.
6. Goliți recipientul cu puf atunci când este plin 3/4.
7. Sedimentele din interiorul și din exteriorul protecției lamei reduc performanța de bărbierit. Curățați obținerea lamei în mod regulat cu o perie.
8. Îndreptați suprafața țesăturii înainte de a folosi aparatul de ras.
9. Nu introduceți aparatul de bărbierit în țesătură, deoarece acest lucru poate deteriora materialul.
10. Nu folosiți aparatul de bărbierit pe hainele pe care le purtați, scoateți-l întotdeauna. Poate provoca vătămări corporale sau bărbierit.

11. Opriți întotdeauna aparatul de bărbierit înainte de a conecta dispozitivul la sursa de alimentare sau de a introduce bateria.
12. Aveți grijă să nu folosiți aparatul de ras pe butoane, fermoare, aplicații, patch-uri, autocollante, etichete, abraziuni, cusături și elemente de îmbinare.
13. Nu folosiți aparatul de bărbierit pentru haine din mătase, lână sau lenjerie. Acest lucru poate deteriora țesăturile și distruge lamele de ras.
-  14. Nu folosiți dispozitivul lângă apă, de ex. în duș, într-o cadă sau deasupra chiuvetei cu apă.
15. Când aparatul este utilizat în baie, scoateți dopul din priză după utilizare, deoarece apropierea apei este un pericol chiar și atunci când aparatul este oprit.
16. Nu permiteți dispozitivului sau adaptorului să se ude. În cazul în care dispozitivul cade în apă, scoateți imediat mufa sau adaptorul din priza de perete. Nu puneți mâinile în apă atunci când mașina este conectată la rețea. Înainte de a-l folosi din nou, trebuie verificat de un electrician calificat.
17. Nu țineți dispozitivul sau sursa de alimentare cu mâinile ude.
18. Opriți dispozitivul ori de câte ori îl lăsați.
19. Nu lăsați dispozitivul pornit sau adaptorul fără a fi monitorizat atunci când este nesupraveheat.

DESCRIEREA DISPOZIȚIEI

- | | | |
|--------------------------------|----------------------------|---------------------|
| 1. Capac de siguranță | 2. Capac pentru lamă | 9. Perie de curățat |
| 3. Grup de lame | 4. Arbore rotativ | |
| 5. Comutatorul de alimentare | 6. Corpul de ras | |
| 7. Coșul pentru scame și perne | 8. Compartimentul bateriei | |

Înainte de prima utilizare

Deschideți compartimentul bateriei (8). Introduceți baterii 2xAA (bateria nu este inclusă). Închideți capacul compartimentului bateriei.

SCHIMBAREA BATERIEI

Scoateți capacul compartimentului bateriei (8). Scoateți bateriile vechi. Introduceți baterii noi de 1.5Vx2 AA. Închideți capacul compartimentului bateriei.

NOTĂ: Folosiți numai cu baterii neîncărcabile. Acordați o atenție deosebită marcărilor de polaritate [+] și [-].

UTILIZAREA SAPTEI DE FABRICĂ

1. Porniți aparatul de ras (5).
2. Așezați hainele (țesătura) pe suprafața plană, neteziți cute și mutați bărbierul înainte și înapoi de-a lungul țesăturii.
3. Scamă rezistentă poate fi îndepărtată prin mișcarea bărbierului în sens transversal și apoi pe lungime (în model încrucișat) pe un fragment mic de haine.
4. Puteți îndepărta scamele de pe îmbrăcămintea subțire punându-l pe carton plat și rigid.
5. În cazul îmbrăcămintei cu model, mutați aparatul de bărbierit pe linia modelului.

CURĂȚAREA SAPTULUI DE FABRICĂ

Opriți aparatul de ras (5). Răsuciți capacul de siguranță (1) în sensul acelor de ceasornic. Răsuciți capacul lamei în sensul acelor de ceasornic (2). Scoateți lamele (3) trăgând în sus (aveți grijă! Lama este foarte ascuțită). Curățați capacul lamei (2), lamele (3), axul rotativ (4) cu peria atașată (9). Goliți rezervorul de înnodare și de umplere (7).

Reasamblați toate piesele dezasamblate în ordine inversă la scoatere.

Îndepărtarea scamei are o blocare de protecție. Nu va funcționa dacă oricare dintre piese sunt asamblate într-un mod greșit.

DATE TEHNICE

Alimentare: 2xAA (2x1,5V)



Din grija pentru mediul înconjurător. Ambalajele din carton vă rugăm să le transmiteți la centrele de maculatură. Sacii din polietilenă (PE) trebuie aruncați în recipientele pentru materialele plastice. Dispozitivul uzat trebuie transmis la punctul corespunzător de depozitare, deoarece componentele periculoase care se găsesc în dispozitiv pot fi foarte periculoase pentru mediul înconjurător. Dispozitivul electric trebuie transmis în așa fel încât să se limiteze utilizarea lui repetată. Dacă în dispozitiv se găsesc baterii acestea trebuie scoase și transmise către punctul de depozitare a acestora, separat.

ΓΕΝΙΚΕΣ ΠΡΟΫΠΟΘΕΣΕΙΣ ΑΣΦΑΛΕΙΑΣ
ΣΗΜΑΝΤΙΚΕΣ ΟΔΗΓΙΕΣ ΓΙΑ ΑΣΦΑΛΗ ΧΡΗΣΗ
ΔΙΑΒΑΣΤΕ ΠΡΟΣΕΚΤΙΚΑ ΚΑΙ ΦΥΛΑΞΤΕ ΓΙΑ ΜΕΛΛΟΝ

1. Πριν χρησιμοποιήσετε τη συσκευή, διαβάστε το εγχειρίδιο οδηγιών και ακολουθήστε τις οδηγίες που περιέχει. Ο κατασκευαστής δεν ευθύνεται για ζημιές που προκλήθηκαν από τη χρήση της συσκευής σε αντίθεση με τον προορισμό ή την ακατάλληλη λειτουργία.
2. Η συσκευή προορίζεται μόνο για οικιακή χρήση. Μην χρησιμοποιείτε για άλλους σκοπούς που δεν είναι για τον προορισμό τους.
3. Να είστε ιδιαίτερα προσεκτικοί όταν χρησιμοποιείτε τη συσκευή όταν τα παιδιά βρίσκονται κοντά. Μην επιτρέπετε στα παιδιά να παίζουν με τη συσκευή, μην επιτρέπετε σε παιδιά ή άτομα που δεν είναι εξοικειωμένα με τη συσκευή να τα χρησιμοποιούν.
4. ΠΡΟΕΙΔΟΠΟΙΗΣΗ: Αυτός ο εξοπλισμός μπορεί να χρησιμοποιηθεί από παιδιά ηλικίας άνω των 8 ετών και άτομα με περιορισμένες σωματικές, αισθητηριακές ή πνευματικές ικανότητες ή από άτομα που δεν έχουν εμπειρία ή γνώση του εξοπλισμού, εάν αυτό γίνεται υπό την επίβλεψη υπεύθυνου προσώπου για την ασφάλειά τους ή έχουν λάβει πληροφορίες για την ασφαλή χρήση της συσκευής και γνωρίζουν τους κινδύνους από τη χρήση της. Τα παιδιά δεν πρέπει να παίζουν με τον εξοπλισμό. Ο καθαρισμός και η συντήρηση της συσκευής δεν πρέπει να εκτελούνται από παιδιά, εκτός αν είναι άνω των 8 ετών και οι δραστηριότητες αυτές εκτελούνται υπό επίβλεψη.
5. Μην βυθίζετε τη συσκευή σε νερό ή άλλο υγρό. Μην εκθέτετε τη συσκευή σε ατμοσφαιρικές συνθήκες (βροχή, ήλιο, κ.λπ.) ή σε συνθήκες υψηλής υγρασίας (μπάνια, υγροί κινητοί οικισμοί).
6. Μην χρησιμοποιείτε τη συσκευή εάν έχει πέσει ή έχει υποστεί ζημιά με οποιονδήποτε άλλο τρόπο ή αν λειτουργεί εσφαλμένα. Μην επισκευάζετε τη συσκευή σας μόνοι σας, καθώς υπάρχει κίνδυνος ηλεκτροπληξίας. Πάρτε την κατεστραμμένη συσκευή σε κατάλληλο κέντρο σέρβις για έλεγχο ή επισκευή. Όλες οι επισκευές πρέπει να εκτελούνται μόνο από εξουσιοδοτημένα σημεία εξυπηρέτησης. Οι εσφαλμένες επισκευές μπορούν να προκαλέσουν σοβαρό κίνδυνο για τον χρήστη.
7. Η συσκευή πρέπει να τοποθετείται σε δροσερή και ομαλή επιφάνεια, μακριά από τις συσκευές θέρμανσης όπως: ηλεκτρική κουζίνα, καυστήρας αερίου κλπ.
8. Μην χρησιμοποιείτε τη συσκευή κοντά σε εύφλεκτα υλικά.
9. Μην αφήνετε τη συσκευή ενεργοποιημένη ή τον προσαρμογέα χωρίς επιτήρηση όταν δεν επιτηρείτε.
10. Οι μπαταρίες ενδέχεται να διαρρεύσουν εάν είναι άδειες ή δεν χρησιμοποιούνται για μεγάλο χρονικό διάστημα. Για να προστατέψετε εσάς και τη συσκευή, αφαιρέστε τις μπαταρίες εγκαίρως και αποφύγετε την επαφή με το δέρμα όταν χειρίζεστε μπαταρίες που έχουν διαρρεύσει.

ΕΙΔΙΚΕΣ ΣΥΝΘΗΚΕΣ ΑΣΦΑΛΕΙΑΣ

1. ΠΡΟΣΟΧΗ! Οι λεπίδες είναι πολύ αιχμηρές !!!
2. Προσέξτε όταν ανοίγετε τη δεξαμενή έτσι ώστε να μην την βλάψετε.

3. Μη λυγίζετε ή παραμορφώνετε το διάτρητο κάλυμμα της λεπίδας.
 4. Προσέξτε ιδιαίτερα όταν τραβάτε τις λεπίδες.
 5. Σκουπίστε το περίβλημα της ξυριστικής μηχανής με ένα στεγνό πανί.
 6. Αδειάστε το δοχείο χνουδιού όταν είναι 3/4 γεμάτο.
 7. Το ιζήματα στο εσωτερικό και στο εξωτερικό του προστατευτικού πτερυγίου μειώνει την απόδοση ξυρίσματος.
- Καθαρίστε τακτικά την προστατευτική λάμα με μια βούρτσα.
8. Ισιώστε την επιφάνεια του υφάσματος πριν χρησιμοποιήσετε την ξυριστική μηχανή.
 9. Μην τεντώνετε την ξυριστική μηχανή στο ύφασμα, καθώς μπορεί να προκληθεί βλάβη στο ύφασμα.
 10. Μην χρησιμοποιείτε την ξυριστική μηχανή για τα ρούχα που φοράτε, βγάζετε πάντα το. Μπορεί να προκαλέσει τραυματισμό στο σώμα ή την ξυριστική μηχανή.
 11. Πάντοτε να σβήνετε την ξυριστική μηχανή πριν συνδέσετε τη συσκευή στην τροφοδοσία ρεύματος ή τοποθετώντας την μπαταρία.
 12. Προσέξτε να μην χρησιμοποιείτε την ξυριστική μηχανή σε κουμπιά, φερμουάρ, εφαρμογές, μπαλώματα, αυτοκόλλητα, ετικέτες, εκδορές, ραφές και στοιχεία σύνδεσης.
 13. Μην χρησιμοποιείτε την ξυριστική μηχανή για ρούχα από μετάξι, μαλλί ή λινό. Αυτό μπορεί να καταστρέψει τα υφάσματα και να καταστρέψει τα πτερύγια ξυριστικής μηχανής.
 14. Μην χρησιμοποιείτε τη συσκευή κοντά σε νερό, π.χ. στο ντους, σε μπανιέρα ή πάνω από το νεροχύτη με νερό.
 15. Όταν η συσκευή χρησιμοποιείται στο μπάνιο, αφαιρέστε το φιλ από την πρίζα μετά τη χρήση, καθώς η εγγύτητα του νερού αποτελεί κίνδυνο ακόμη και όταν η συσκευή είναι απενεργοποιημένη.
 16. Μην επιτρέπεται τη βύθιση της συσκευής ή του προσαρμογέα. Όπου η συσκευή πέφτει στο νερό, αφαιρέστε αμέσως το βύσμα ή τον προσαρμογέα από την πρίζα τοίχου. Μην τοποθετείτε τα χέρια σας στο νερό όταν το μηχανήμα είναι συνδεδεμένο στο δίκτυο. Πρέπει να το ελέγξετε από ειδικευμένο ηλεκτρολόγο πριν χρησιμοποιήσετε ξανά.
 17. Μην κρατάτε τη συσκευή ή την τροφοδοσία με βρεγμένα χέρια.
 18. Απενεργοποιήστε τη συσκευή κάθε φορά που την αφήνετε μακριά.
 19. Μην αφήνετε τη συσκευή ενεργοποιημένη ή τον προσαρμογέα χωρίς επιτήρηση όταν δεν επιτηρείτε.

ΠΕΡΙΓΡΑΦΗ ΤΗΣ ΣΥΣΚΕΥΗΣ

- | | | |
|---------------------------------|----------------------------|-----------------------|
| 1. Κάλυμμα ασφαλείας | 2. Κάλυμμα λεπίδας | 9. Βούρτσα καθαρισμού |
| 3. Ομάδα λεπίδων | 4. Περιστροφικός άξονας | |
| 5. Διακόπτης τροφοδοσίας | 6. Σώμα ξυριστικής μηχανής | |
| 7. Δοχείο χνουδι και σκουπιδιών | 8. Θήκη μπαταριών | |

ΠΡΙΝ ΤΗΝ ΠΡΩΤΗ ΧΡΗΣΗ

Ανοίξτε τη θήκη μπαταριών (8). Τοποθετήστε τις μπαταρίες 2xAA (δεν περιλαμβάνεται η μπαταρία). Κλείστε το κάλυμμα της θήκης μπαταριών.

ΑΛΛΑΓΗ ΜΠΑΤΑΡΙΑΣ

Αφαιρέστε το κάλυμμα της θήκης μπαταριών (8). Αφαιρέστε παλιές μπαταρίες. Τοποθετήστε νέες μπαταρίες AA 1,5Vx2. Κλείστε το κάλυμμα της θήκης μπαταριών.

ΣΗΜΕΙΩΣΗ: Χρησιμοποιείτε μόνο με μη επαναφορτιζόμενες μπαταρίες. Δώστε ιδιαίτερη προσοχή στις ενδείξεις πολικότητας [+] και [-].

ΧΡΗΣΙΜΟΠΟΙΩΝΤΑΣ ΤΗΝ ΥΦΑΝΤΙΚΗ ΥΦΑΣΜΑ

1. Γυρίστε την ξυριστική μηχανή (5).
2. Τοποθετήστε τα ρούχα (ύφασμα) σε επίπεδη επιφάνεια, εξομαλύνετε τις πτυχές και μετακινήστε την ξυριστική μηχανή προς τα πίσω και προς τα πίσω κατά μήκος του υφάσματος.
3. Η ανθεκτικότητα του χνούδι μπορεί να αφαιρεθεί με τη μετακίνηση της ξυριστικής μηχανής σταυρωτά και στη συνέχεια κατά μήκος (σε σταυροειδές σχήμα) σε ένα μικρό κομμάτι ρούχων.
4. Μπορείτε να αφαιρέσετε τα χνούδια από λεπτά ρούχα τοποθετώντας το σε επίπεδο, άκαμπο χαρτόνι.
5. Σε περίπτωση ρούχων με μοτίβο, μετακινήστε την ξυριστική μηχανή κατά μήκος της γραμμής.

ΚΑΘΑΡΙΣΜΟΣ ΤΟΥ ΥΦΑΣΜΑΤΟΣ

Απενεργοποιήστε την ξυριστική μηχανή (5). Περιστρέψτε το κάλυμμα ασφαλείας (1) αριστερόστροφα. Περιστρέψτε το κάλυμμα της λεπίδας αριστερόστροφα (2). Αφαιρέστε τις λεπίδες (3) τραβώντας προς τα επάνω (Προσέξτε! Οι λεπίδες είναι πολύ αιχμηρές). Καθαρίστε το κάλυμμα λεπίδας (2), τα πτερύγια (3), τον περιστροφικό άξονα (4) με προσαρτημένη βούρτσα (9). Αδειάστε τη δεξαμενή κοκκοποίησης (7).

Επανασυναρμολογήστε όλα τα αποσυναρμολογημένα μέρη σε αντίστροφη σειρά προς την αφαίρεση.

Το αφαίρεσης χνούδι έχει μια κλειδαριά προστασίας. Δεν θα λειτουργήσει αν κάποιο από τα μέρη συναρμολογηθεί με λάθος τρόπο.

ΤΕΧΝΙΚΑ ΔΕΔΟΜΕΝΑ

Τροφοδοσία: 2xAA (2x1,5V)



φροντίζουμε το φυσικό περιβάλλον. Παρακαλούμε να πετάτε τις συσκευασίες από χαρτόνι στον κάδο ανακύκλωσης απορριμμάτων χαρτιού. Τις σακούλες από πολυαιθυλένιο (PE), απορρίψτε τις στον κάδο ανακύκλωσης πλαστικών. Η φθαρμένη συσκευή πρέπει να απορρίπτεται στο κατάλληλο σημείο, εξαιτίας των επικίνδυνων στοιχείων που περιέχει και τα οποία μπορεί να αποτελέσουν απειλή για το περιβάλλον. Η ηλεκτρική συσκευή πρέπει να απορρίπτεται με τέτοιο τρόπο ώστε να περιοριστεί η επαναχρησιμοποίησή της. Εάν στη συσκευή βρίσκονται μπαταρίες, αυτές πρέπει να αφαιρεθούν και να πεταχτούν σε ξεχωριστό κάδο.

(SR) СРПСКИ

ОПШТИ УСЛОВИ СИГУРНОСТИ ВАЖНА УПУТСТВА ЗА СИГУРНУ УПОТРЕБУ ПРОЧИТАЈТЕ УПОЗОРЕЊЕ и уштедите за будућност

1. Пре употребе уређаја, прочитајте упутство за употребу и следите упутства која се налазе у њему. Произвођач није одговоран за штету насталу употребом уређаја супротно његовој предвиђеној намени или неправилном раду.
2. Уређај је намењен само за кућну употребу. Не употребљавајте у друге сврхе које нису предвиђене.
3. Будите изузетно опрезни када користите уређај када су деца у близини. Не дозволите деци да се играју са уређајем, не дозволите деци или особама које нису упознате са уређајем да га користе.
4. УПОЗОРЕЊЕ: Ову опрему могу користити деца старија од 8 година и особе ограничене физичке, сензорне или менталне способности, или људи који немају искуства или знање о опреми, ако се то ради под надзором одговорне особе ради њихове сигурности или су им одобрени подаци о сигурној употреби уређаја и свесни су опасности употребе уређаја. Деца се не смеју играти са опремом. Чишћење и одржавање уређаја не би требало да раде деца, осим ако су старија од 8 година и ове активности се изводе под надзором.
5. Не урањајте уређај у воду или било коју другу течност. Не излажите уређај атмосферским условима (киша, сунце итд.) И не користите у условима високе влажности (купатила, влажне мобилне кућице).
6. Не користите уређај ако је пао или оштећен на било који други начин или ако неправилно делује. Не поправљајте уређај сами јер постоји опасност од електричног

удара. Оштећени уређај однесите у одговарајући сервисни центар ради провере или поправке. Све поправке смеју обављати само овлашћени сервиси. Неправилно извршени поправци могу озбиљно опасити за корисника.

- Уређај треба поставити на хладну, равномерну површину, даље од грејних кухињских уређаја као што су: електрични шпорет, плински горионик итд.
- Не користите уређај у близини запаљивих материјала.
- Не остављајте уређај укљученим или адаптер без надзора без надзора.
- Батерије могу да исцуре ако су празне или се не користе дуже време. Да бисте заштитили вас и уређај, правовремено уклоните батерије и избегавајте контакт с кожом при руковању истјечућим батеријама.

ПОСЕБНИ СИГУРНОСНИ УСЛОВИ

- ПАЖЊА !!! Оштрице су врло оштре !!!
- Будите опрезни приликом отварања резервоара тако да га не оштетите.
- Немојте савијати или деформисати перфорирани поклопац сечива.
- Посебно пазите на извлачење ножа.
- Обришите кућиште бријача сувом крпом.
- Испразните посуду за пахуље када је 3/4 пуна.
- Седимент на унутрашњој и вањској страни штитника сечива смањује перформансе бријања.
- Редовно чистите штитник оштрице четком.
- Исправите површину тканине пре употребе бријача.
- Не урањајте апарат за бријање у тканину јер то може оштетити тканину.
- Не користите бријач на одећи коју носите, увек је скидајте. Може проузроковати озљеде тијела или бријача.
- Увек искључите бријач пре повезивања уређаја на напајање или уметања батерије.
- Пазите да апарат за бријање не користите на дугмићима, патентним затварачима, апликацијама, фластерима, налепницама, налепницама, одрљавању, шавовима и елементима за спајање.
- Не користите бријач за одећу од свиле, вуне или лана. Ово може оштетити тканине и уништити сечиве бријача.
-  Не користите уређај у близини воде, нпр. под тушем, у кади или изнад судопера са водом.
- Када се апарат користи у купатилу, извадите утикач из утичнице након употребе, јер близина воде представља опасност чак и када је апарат искључен.
- Не дозволите да се уређај или адаптер навлаже. Где је уређај падне у воду, одмах уклоните утикач или адаптер из зидне утичнице. Не стављајте руке у воду када је машина повезана на мрежу. Пре поновне употребе мора га проверити квалификовани електричар.
- Не држите уређај или напајање мокрим рукама.
- Угасите уређај кад год га одложите.
- Не остављајте уређај укљученим или адаптер без надзора без надзора.

ОПИС УРЕЂАЈА

1. Сигурносна капа
2. Поклопац сечива
3. Група ножа
4. Ротирајућа осовина
5. Прекидач за напајање
6. Тело бријача
7. Канта за креме и таблете
8. Одељак за батерије
9. Четка за чишћење

ПРЕ ПРИМЕНЕ

Отворите одељак за батерије (8). Уметните 2кАА батерије (батерија није укључена). Затворите поклопац преграде за батерије.

ПРОМЕНА БАТЕРИЈЕ

Уклоните поклопац преграде за батерије (8). Извадите старе батерије. Уметните нове батерије од 1.5Вк2 АА. Затворите поклопац преграде за батерије. Обратите посебну пажњу на ознаке поларитета [+] и [-].

КОРИШТЕЊЕ Тканине за бријање

1. Укључите бријач.
2. Поставите одећу (тканину) на равну површину, изравнајте цреве и померите бријач напред и назад дуж тканине.
3. Отпорни чвор може се уклонити померањем бријача попречно, а затим по дужини (у унакрсном узорку) на једном, малом комаду одеће.
4. Можете уклонити длачице са танке одеће стављајући је на равни, чврсти картон.
5. У случају одеће са узорком, померите бријач дуж линије узорака.

ЧИШЋЕЊЕ Тканине за бријање

Искључите бријач (5). Заврните сигурносну капу (1) у смеру супротном од казаљке на сату. Закрените поклопац сечива у смеру супротном од казаљке на сату (2). Извадите оштрице (3) повлачењем према горе (будите опрезни! Оштрице су врло оштре). Очистите поклопац сечива (2), ножеве (3), окретно вратило (4) с причвршћеном четком (9). Испразните резервоар за везивање и бушење (7).

Све демонтиране делове поново монтирајте обрнутим редоследом до уклањања.

Средство за уклањање влакна има заштитну браву. Неће радити ако је било који део састављен на погрешан начин.

ТЕХНИЧКИ ПОДАЦИ

Напајање: 2кАА (2к1,5В)



За заштиту животне средине: молимо вас да одвојите картонске кутије и пластичне кесе и одложите их у одговарајуће канте за смеће. Коришћени уређај треба да буде испоручен на наменске сакупљане тачке због оштрих компоненти, што може утицати на животну средину. Немојте одлагати овај уређај у заједничку корпу за отпатке.

(SV) SVENSKA

ALLMÄNNA SÄKERHETSVILLKOR VIKTIGA INSTRUKTIONER FÖR SÄKER ANVÄNDNING LÄS NU OCH SPARA FÖR FRAMTID

1. Innan du använder enheten, läs bruksanvisningen och följ instruktionerna i den. Tillverkaren ansvarar inte för skador orsakade av att använda enheten i strid med dess avsedda syfte eller felaktig användning.
2. Enheten är endast avsedd för hemmabruk. Använd inte för andra ändamål som inte är avsedda för det.
3. Var försiktig när du använder enheten när barn är i närheten. Låt inte barn leka med enheten, låt inte barn eller personer som inte känner till enheten använda den.
4. VARNING: Denna utrustning kan användas av barn över 8 år och personer med begränsad fysisk, sensorisk eller mental förmåga, eller personer som inte har erfarenhet eller kunskap om utrustningen, om detta görs under övervakning av en ansvarig person för deras säkerhet eller har fått dem information om säker användning av enheten och är medvetna om farorna med att använda den. Barn ska inte leka med utrustningen. Rengöring och underhåll av enheten bör inte utföras av barn, såvida de inte är över 8 år gamla och

dessa aktiviteter utförs under övervakning.

5. Sänk inte ner enheten i vatten eller någon annan vätska. Utsätt inte enheten för atmosfäriska förhållanden (regn, sol, etc.) eller användning vid förhållanden med hög luftfuktighet (badrum, fuktiga husbilar).
6. Använd inte enheten om den har tappats eller skadats på något annat sätt eller om den fungerar felaktigt. Reparera inte enheten själv eftersom det finns risk för elektrisk stöt. Ta den skadade enheten till ett lämpligt servicecenter för kontroll eller reparation. Alla reparationer får endast utföras av auktoriserade servicepunkter. Felaktigt utförda reparationer kan orsaka allvarlig fara för användaren.
7. Apparaten ska placeras på en sval, jämn yta, borta från uppvärmning av köksapparater som: elektrisk spis, gasbrännare, etc.
8. Använd inte enheten i närheten av brandfarliga material.
9. Låt inte enheten vara påslagen eller adaptern utan tillsyn när den är utan tillsyn.
10. Batterier kan läcka om de är tomma eller om de inte används på länge. För att skydda dig och enheten ska du ta bort batterier i tid och undvika kontakt med huden när du hanterar läckande batterier.

SÄRSKILDA SÄKERHETSVILLKOR

1. OBS! Bladen är mycket vassa !!!
2. Var försiktig när du öppnar tanken så att den inte skadas.
3. Böj inte eller deformera det perforerade bladskyddet.
4. Var särskilt försiktig när du drar ut knivarna.
5. Torka av rakapparaten med en torr trasa.
6. Töm fluffbehållaren när den är 3/4 full.
7. Sediment på insidan och utsidan av bladskyddet minskar rakprestandan. Rengör bladskyddet regelbundet med en borste.
8. Rätta ut tygytan innan du använder rakapparaten.
9. Tanna inte rakapparaten i tyget eftersom det kan skada tyget.
10. Använd inte rakapparaten på kläder som du har på dig, ta alltid av den. Det kan orsaka skada på kroppen eller rakapparaten.
11. Stäng alltid av rakapparaten innan du ansluter enheten till strömförsörjningen eller sätter i batteriet.
12. Var noga med att inte använda rakapparaten på knappar, blyxtlås, applikationer, lappar, klistermärken, etiketter, skador, sömmar och fugelement.
13. Använd inte rakapparaten för kläder gjorda av siden, ull eller linne. Detta kan skada tygerna och förstöra rakbladen.
14. Använd inte enheten nära vatten, t.ex. i duschen, i ett badkar eller över diskhon med vatten.
15. När apparaten används i badrummet ska du ta ut kontakten ur uttaget efter användning, eftersom närhet till vatten är en fara även när apparaten är avstängd.
16. Låt inte enheten eller adaptern bli våt. Där enheten faller i vatten, ta omedelbart ut kontakten eller adaptern från vägguttaget. Lägg inte händerna



ī vatten nār maskinen ār ansluten till nātverket. Det māsste kontrolleras av en behōrig elektriker innan du anvānder den igen.

17. Hāll inte ī enheten eller strōmfōrsōrjningen med vāta hānder.

18. Stāng av enheten nār du tar bort den.

19. Lāt inte enheten vara pāslogen eller adaptern utan tillsyn nār den ār utan tillsyn.

BESKRIVNING AV ENHETEN

- | | | |
|--------------------|------------------|---------------------|
| 1. Sākerhetskāpa | 2. Bladskydd | 9. Rengōringsborste |
| 3. Bladgrupp | 4. Rotationsaxel | |
| 5. Strōmbrytare | 6. Rakapparat | |
| 7. Lint och pinnar | 8. Batterifack | |

FōR FōRSTA ANVĀNDNING

ōppna batterifacket (8). Sāt ī 2xAA-batterier (batteri ingār inte). Stāng batterifackets lock.

BATTERIERĀNDRING

Ta bort batterifackets lock (8). Ta bort gamla batterier. Sāt ī nya 1,5Vx2 AA-batterier. Stāng batterifackets lock.

OBS: Anvānd endast med icke-uppladdningsbara batterier. Var sārskilt uppmārksam pā polaritetsmarkeringarna [+] og [-].

ANVĀNDNING AV STOFFRAKET

1. Sāt pā rakapparaten (5).
2. Placera klāderna (tyget) pā en plan yta, jāmna vecken och flytta rakapparaten framāt och bakāt lāngs tyget.
3. Motstāndskraftigt ludd kan avlāgsnas genom att flytta rakapparat tvārs och sedan ī lāngdriktningen (ī kormōnster) pā ett, litet klādfragment.
4. Du kan ta bort ludd frān tunna klāder och lāgga den pā platt, styv kartong.
5. Fōr klāder med mōnster, flytta rakapparaten lāngs mōnsterlinjen.

RENGōRING AV STOFFRAKET

Stāng av rakapparaten (5). Vrid sākerhetslocket (1) moturs. Vrid bladskyddet moturs (2). Ta bort knivarna (3) genom att dra upp (Var fōrsiktig! Bladen ār mycket vassa). Rengōr bladskyddet (2), knivarna (3), vridaxeln (4) med den bifogade borsten (9). Tōm knut- och pillerbehāllaren (7).

Sāt tillbaka alla demonterade delar ī omvānd ordning till borttagning.

Luddborttagare har ett skyddslās. Det fungerar inte om nāgon av delarna monteras pā fel sāt.

TEKNISK DATA

Strōmfōrsōrjning: 2xAA (2x1,5V)



Vi skōter om miljōn. Őverlāmna fōrpackningar ī kartong till pappersavfall. Polyetylensāckar (PE) slāngs ī avfallsbehāllare fōr plast. Man bōr lāmna en gammal apparat till en riktig återvinningscentral, eftersom farliga komponenter ī apparaten kan orsaka fara till miljōn. En elektrisk apparat bōr lāmnas fōr att minska fōrnyad anvāndning av denna. Om apparaten innehāller batterier, bōr man ta bort dem och lāmna dem separat till återvinningscentraler.

(LV) LATVIEŠU

VISPĀRĪGIE DROŠĪBAS NOSACĪJUMI SVARĪGI NORĀDĪJUMI DROŠAI LIETOŠANAI

RūpĪgi izlasiet un saglabājiēt nākamo

1. Pirms ierīces izmantošanas izlasiet instrukcijas un ievērojiet tajā sniegtos norādījumus.

Izgatavotājs nav atbildīgs par zaudējumiem, kas radušies, izmantojot ierīci pretēji paredzētajam mērķim vai nepareizu darbību.

2. Ierīce paredzēta tikai lietošanai mājās. Nelietojiet citiem mērķiem, kas nav paredzēti paredzētajam mērķim.

3. Esiet īpaši piesardzīgs, lietojot ierīci, kad tuvumā ir bērni. Neļaujiet bērniem spēlēties ar ierīci, neļaujiet to lietot bērniem vai cilvēkiem, kuri to nepazīst.

4. BRĪDINĀJUMS. Šo aprīkojumu var izmantot bērni, kas vecāki par 8 gadiem, un cilvēki ar ierobežotām fiziskām, maņu vai garīgajām spējām vai cilvēki, kuriem nav pieredzes vai

- zināšanu par šo aprīkojumu, ja tas tiek darīts atbildīgas personas uzraudzībā. Viņu drošībai vai viņiem ir piešķirta informācija par ierīces drošu lietošanu un viņi apzinās tās lietošanas bīstamību. Bērni nedrīkst spēlēt ar aprīkojumu. Ierīces tīrīšanu un apkopi nedrīkst veikt bērni, ja vien viņi ir vecāki par 8 gadiem un šīs darbības tiek veiktas uzraudzībā.
5. Neiegremdējiet ierīci ūdenī vai citā šķidrumā. Nepaļaujiet ierīci atmosfēras iedarbībai (lietus, saule utt.) Vai nelietojiet paaugstināta mitruma apstākļos (vannas istabas, mitras pārvietojamās mājas).
6. Nelietojiet ierīci, ja tā ir nokritusi vai citādi bojāta vai ja tā darbojas nepareizi. Neuzlabojiet ierīci pats, jo pastāv elektriskās strāvas trieciena risks. Nogādājiet bojāto ierīci pārbaudei vai labošanai atbilstošā servisa centrā. Visus remontdarbus drīkst veikt tikai pilnvaroti servisa punkti. Nepareizi veikts remonts var radīt nopietnas briesmas lietotājam.
7. Ierīce jānovieto uz vēsas, līdzenas virsmas, prom no virtuves ierīču sildīšanas, piemēram: elektriskā plīts, gāzes deglis utt.
8. Nelietojiet ierīci viegli uzliesmojošu materiālu tuvumā.
9. Neatstājiet ierīci ieslēgtu vai adapteri bez uzraudzības.
10. Baterijas var noplūst, ja tās ir tukšas vai ja tās ilgstoši nelieto. Lai pasargātu jūs un ierīci, savlaicīgi noņemiet baterijas un, strādājot ar bateriju noplūdi, izvairieties no saskares ar ādu.

ĪPAŠI DROŠĪBAS NOSACĪJUMI

1. UZMANĪBU !!! Asmeņi ir ļoti asi !!!
2. Esiet piesardzīgs, atverot tvertni, lai nesabojātu to.
3. Neuzlieciet un nedeformējiet perforēto asmeņu pārsegu.
4. Izvelkot asmeņus, ievērojiet īpašu piesardzību.
5. Noslaukiet skuvekļa korpusu ar sausu drānu.
6. Iztukšojiet pūkas trauku, kad tas ir pilns ar 3/4.
7. Nogulsnes asmeņu aizsarga iekšpusē un ārpusē samazina skūšanās veiktspēju. Asmens aizsargu regulāri notīriet ar suku.
8. Pirms skuvekļa lietošanas iztaisnojiet auduma virsmu.
9. Neizlieciet skuvekli audumā, jo tas var sabojāt audumu.
10. Nelietojiet skuvekli uz jūsu valkātā apģērba, vienmēr noņemiet to. Tas var ievainot ķermeni vai skuvekli.
11. Pirms ierīces pievienošanas barošanas avotam vai akumulatora ievietošanas vienmēr izslēdziet skuvekli.
12. Esiet piesardzīgs un nelietojiet skuvekli uz pogām, rāvējslēdzējiem, aplikācijām, plāksieriem, uzlīmēm, etiķetēm, nobrāzumiem, šuvēm un savienojošajiem elementiem.
13. Nelietojiet skuvekli drēbēm, kas izgatavotas no zīda, vilnas vai lina. Tas var sabojāt audumus un iznīcināt skuvekļa asmeņus.
14. Nelietojiet ierīci ūdens tuvumā, piem. dušā, vannā vai virs izlietnes ar ūdeni.
15. Ja ierīci izmanto vannas istabā, pēc lietošanas noņemiet kontaktdakšu no kontaktlīdzes, jo ūdens tuvums ir bīstams pat tad, ja ierīce ir izslēgta.
16. Neļaujiet ierīcei vai adapterim nokļūt. Kur ierīce



iekrīt ūdenī, nekavējoties noņemiet kontaktdakšu vai adapteri no sienas kontaktligzdas. Nelieciet rokas ūdenī, kad mašina ir pievienota tīklam. Pirms atkārtotas lietošanas tas jāpārbauda kvalificētam elektriķim.

17. Neturiet ierīci vai barošanas avotu ar mitrām rokām.

18. Izslēdziet ierīci ikreiz, kad to novietojat.

19. Neatstājiet ierīci ieslēgtu vai adapteri bez uzraudzības.

IERĪCES APRAKSTS

- | | | |
|--------------------------------|---------------------------|---------------------|
| 1. Drošības vāciņš | 2. Lāpstīņas pārsegs | 9. Tīrīšanas birste |
| 3. Asmeņu grupa | 4. Rotējošā ass | |
| 5. Strāvas slēdzis | 6. Skuvekļa korpuss | |
| 7. Kodoliņš un tablešu tvertne | 8. Akumulatora nodalījums | |

PIRMS PIRMĀ LIETOŠANAS

Atveriet akumulatora nodalījumu (8). Ievietojiet 2xAA baterijas (akumulators nav iekļauts komplektā). Aizveriet akumulatora nodalījuma vāku.

AKUMULATORU MAIŅA

Noņemiet akumulatora nodalījuma pārsegu (8). Izņemiet vecās baterijas. Ievietojiet jaunas 1,5 Vx2 AA baterijas. Aizveriet akumulatora nodalījuma vāku.

PIEZĪME. Izmantojiet tikai ar neuzlādējamām baterijām. Īpašu uzmanību pievēršiet polaritātes marķējumam [+] un [-].

LIETOŠANAS AIZDEVĒJS

1. Ieslēdziet skuvekli (5).
2. Novietojiet drēbes (audumu) uz līdzenas virsmas, izlīdziniet krokas un pārvietojiet skuvekli uz priekšu un atpakaļ gar audumu.
3. Pretstīgo savārstījumu var noņemt, pārvietojot skuvekli šķērsām un pēc tam gareniski (šķērsgriezumā) uz viena, maza drēbju fragmenta.
4. No plāna apgērba var noņemt pūkas, uzliekot to uz plakana, stingra kartona.
5. Ja apgērbs ir ar rakstu, pārvietojiet skuvekli gar modeļa līniju.

AUDUMA SKATĪTĀJA TĪRĪŠANA

Izslēdziet skuvekli (5). Pagrieziet drošības vāciņu (1) pretēji pulksteņrādītāja virzienam. Lieciet asmens vāku pretēji pulksteņrādītāja virzienam (2). Noņemiet asmeņus (3), pavelkot uz augšu (esiet piesardzīgs! Asmeņi ir ļoti asi). Notīriet asmeņu pārsegu (2), asmeņus (3), rotācijas vārpstu (4) ar piestiprinātu suku (9). Iztukšojiet mezglu un pildīšanas tvertni (7).

Salieciet visas izjauktās daļas apgrieztā secībā pēc izņemšanas.

Lint noņemšanas līdzeklim ir aizsardzības atslēga. Tas nedarbosies, ja kāda no detaļām ir samontēta nepareizi.

TEHNISKIE DATI

Barošanas avots: 2xAA (2x1,5 V)



Apkārtējās vides aizsardzība. Kartona iepakojumu, lūdzu, nododiet atsevišķai pārstrādei. Polietilēna maisiņus (PE) izmest plastmasas izstrādājumiem paredzētajos konteineros. Lietotās elektropreces nododiet attiecīgajos pieņemšanas punktos. Ierīce satur bīstamas sastāvdaļas, kas var izraisīt draudus apkārtējai videi. Elektroierīce jānodod tā, lai ierobežotu tās atkārtotu izmantošanu. Ja ierīcē atrodas baterijas, izņemiet tās un nododiet pieņemšanas punktā atsevišķi. Produktu neizmest sadzīves atkritumu konteinerā!

(SL) SLOVENŠČINA

SPLOŠNI VARNOSTNI POGOJI POMEMBNA NAVODILA ZA VARNO UPORABO PREVERNO PREBERITE IN PRIHRANITE ZA PRIHODNOST

1. Pred uporabo naprave preberite navodila za uporabo in sledite navodilom, ki jih vsebuje. Proizvajalec ne odgovarja za škodo, ki jo povzroči uporaba naprave v nasprotju s predvidenim namenom ali nepravilnim delovanjem.
2. Naprava je samo za domačo uporabo. Ne uporabljajte za druge namene, ki niso predvideni.

3. Bodite zelo previdni pri uporabi naprave, ko so otroci v bližini. Ne dovolite otrokom, da se igrajo z napravo, ne dovolite otrokom ali ljudem, ki jih naprava ne pozna, da jo uporabljajo.
4. **OPOZORILO:** To opremo lahko uporabljajo otroci, starejši od 8 let, in osebe z omejenimi telesnimi, senzoričnimi ali duševnimi sposobnostmi ali ljudje, ki nimajo izkušenj ali znanja o opremi, če se to izvaja pod nadzorom odgovorne osebe. zaradi varnosti ali so jim bili odobreni podatki o varni uporabi naprave in se zavedajo nevarnosti uporabe. Otroci se ne smejo igrati z opremo. Čiščenja in vzdrževanja naprave ne smejo izvajati otroci, razen če so starejši od 8 let in se te dejavnosti izvajajo pod nadzorom.
5. Naprave ne potopite v vodo ali katero koli drugo tekočino. Naprave ne izpostavljajte atmosferskim razmeram (dež, sonce itd.) In ne uporabljajte v pogojih visoke vlažnosti (kopalnice, vlažne mobilne hišice).
6. Naprave ne uporabljajte, če je bila kakor koli padla ali poškodovana ali če deluje nepravilno. Naprave ne popravljajte sami, saj obstaja nevarnost električnega udara. Poškodovano napravo odnesite v ustrezen servisni center, da preverite ali popravite. Vsa popravila smejo izvajati samo pooblaščenji serviserji. Nepravilno opravljena popravila lahko za uporabnika resno ogrozijo.
7. Napravo postavite na hladno, enakomerno površino, stran od ogrevalnih kuhinjskih aparatov, kot so: električni štedilnik, plinski gorilnik itd.
8. Naprave ne uporabljajte v bližini vnetljivih materialov.
9. Naprave ne puščajte vklopljeno ali adapter brez nadzora brez nadzora.
10. Baterije lahko puščajo, če so prazne ali če jih ne uporabljate dlje časa. Če želite zaščititi vas in napravo, pravočasno odstranite baterije in se izogibajte stiku s kožo pri ravnanju s puščajočimi baterijami.

POSEBNI VARNOSTNI POGOJI

1. **POZOR !!!** Rezila so zelo ostra !!!
2. Bodite previdni pri odpiranju rezervoarja, da ga ne poškodujete.
3. Perforiranega pokrova rezila ne upogibajte ali deformirajte.
4. Pri izvlečenju nožev bodite posebno pozorni.
5. Ohišje brivnika obrišite s suho krpo.
6. Ko je posoda 3/4 polna, jo izpraznite.
7. Sediment na notranji in zunanji strani ščitnika rezila zmanjšuje zmogljivost britja. Redno čistite ščitnik rezila s čopičem.
8. Pred uporabo brivnika izravnajte površino tkanine.
9. Brivnika ne vtirajte v tkanino, ker lahko to poškoduje tkanino.
10. Ne uporabljajte brivnika na oblačilih, ki jih nosite, vedno ga slecite. Lahko poškoduje telo ali brivnik.
11. Preden priključite napravo na električno napajanje ali vstavite baterijo, vedno izklopite brivnik.
12. Pazite, da brivnika ne boste uporabljali na gumbih, zadrgah, aplikacijah, obližih, nalepkah, nalepkah, odrgninah, šivih in spojnih elementih.
13. Ne uporabljajte brivnika za oblačila iz svile, volne ali perila. To lahko poškoduje tkanine



in uniči rezila brivnika.

14. Naprave ne uporabljajte v bližini vode, npr. pod tušem, v kadi ali nad umivalnikom z vodo.

15. Ko napravo uporabljate v kopalnici, po uporabi odstranite vtič iz vtičnice, saj je bližina vode nevarna tudi, ko je naprava izključena.

16. Naprave ali adapterja ne dovolite, da se zmoči. Kjer je naprava pade v vodo, takoj izvilcite vtič ali adapter iz stenske vtičnice. Ko je stroj priključen na omrežje, ne puščajte rok v vodo. Pred ponovno uporabo ga mora preveriti usposobljen električar.

17. Ne držite naprave ali napajalnika z mokrimi rokami.

18. Izklopite napravo vsakič, ko jo odložite.

19. Naprave ne puščajte vklopljeno ali adapter brez nadzora brez nadzora.

OPIS NAPRAVE

- | | | |
|----------------------------|--------------------------|--------------------|
| 1. Varnostna kapa | 2. Pokrov rezila | 9. Čistilna krtača |
| 3. Skupina rezila | 4. Vrtljiva gred | |
| 5. Stikalo za vklop | 6. Telo brivnika | |
| 7. Koš za ličke in tablete | 8. Predalček za baterije | |

PRED PRVO UPORABO

Odpri predal za baterijo (8). Vstavite 2xAA baterije (baterija ni priložena). Zaprite pokrov predelka za baterije.

SPREMENBA BATERIJE

Odstranite pokrov prostora za baterije (8). Odstranite stare baterije. Vstavite nove baterije 1,5Vx2 AA. Zaprite pokrov predelka za baterije. OPOMBA: Uporabljajte samo z baterijami, ki jih ni mogoče ponovno napolniti. Posebej bodite pozorni na oznake polarnosti [+] in [-].

UPORABA VLAKNEGA BROJA

1. Vključite brivnik (5).
2. Obleko (tkanino) položite na ravno površino, zgledite gube in brivnik pomaknite naprej in nazaj po tkanini.
3. Odporne obloge lahko odstranite tako, da brivnik pomaknete navzkrižno in nato po dolžini (v križnem vzorcu) na enem majhnem drobcu oblačila.
4. S tankih oblačil lahko odstranite drobce in jih položite na ravno in trdo lepenko.
5. V primeru oblačil z vzorcem pomerite brivnik po črti vzorca.

ČIŠČENJE VLAKNEGA BROJA

Izklopite brivnik (5). Zavrtite varnostni pokrov (1) v smeri urinega kazalca. Zakrijte pokrov rezila v nasprotni smeri urinega kazalca (2). Lopatice (3) odstranite s potegom navzgor (Bodite previdni! Rezila so zelo ostra). Očistite pokrov rezila (2), rezila (3), vrtljivo gred (4) s priloženo krtačo (9). Izpraznite rezervoar za vezanje in brizganje (7).

Vse razstavljene dele ponovno sestavite v obratnem vrstnem redu do odstranitve.

Odstranjevalec lint ima zaščitno ključavnico. Če je kateri koli del sestavljen narobe, ne bo deloval.

TEHNIČNI PODATKI

Napajanje: 2xAA (2x1,5V)



Skrbimo za okolje. Kartonska embalaža, prosim darovati na odpadni papir. Polietilenske vreče (PE) mečite v posoda za plastiko. Dotrajane naprave je treba vrniti na ustrezno zbirno mesto, ker vsebovane v napravo nevarne elemente lahko predstavljajo nevarnost za okolje. Električna naprava je treba vrniti kakor, da se omeji njegovo ponovno uporabo in izkoriščenost. Če naprava vsebuje baterijo, je treba odstraniti in ločeno dati nazaj na mesta skladiščenja.

(MK) Македонски

ОПШТИ УСЛОВИ ЗА БЕЗБЕДНОСТ ВАНИ Упатства за безбедна употреба ПРОЧИТАЈТЕ ВНИМАНИЕ И ЗАШТИТУВА ЗА ИДНИНА

1. Пред да го користите уредот, прочитајте го упатството за употреба и следете ги упатствата содржани во него. Производителот не одговара за штети предизвикани од

- користење на уредот спротивно на наменетата намена или неправилно работење.
2. Уредот е само за домашна употреба. Не користете за други цели што не се за наменетата цел.
 3. Користете голема претпазливост кога го користите уредот кога децата се во близина. Не дозволувајте децата да си играат со уредот, не дозволувајте деца или луѓе кои не се запознати со уредот да го користат.
 4. ПРЕДУПРЕДУВАЕ: Оваа опрема може да ја користат деца над 8 години и лица со ограничена физичка, сензорна или ментална способност, или луѓе кои немаат искуство или познавање на опремата, доколку тоа е направено под надзор на одговорно лице за нивната безбедност или им е дадена информација за безбедно користење на уредот и се свесни за опасностите од неговото користење. Децата не треба да си играат со опрема. Чистењето и одржувањето на уредот не треба да го вршат деца, освен ако не се над 8 години и овие активности се вршат под надзор.
 5. Не го потопувајте уредот во вода или друга течност. Не го изложувајте го уредот на атмосферски услови (дожд, сонце и слично) или користете во услови на висока влажност (бањи, влажни домови за мобилни телефони).
 6. Не користете го уредот ако е паднат или оштетен на кој било друг начин или ако работи неправилно. Не поправајте го уредот сами, бидејќи постои опасност од електричен удар. Понесете го оштетениот уред во соодветен сервисен центар за проверка или поправка. Сите поправки може да ги извршуваат само овластени сервисни точки. Неправилно извршените поправки можат да предизвикаат сериозна опасност за корисникот.
 7. Апаратот треба да се постави на ладна, рамномерна површина, подалеку од загревање кујнски уреди како што се: електричен шпорет, горилник за гас, итн.
 8. Не користете го уредот близу до запаливи материјали.
 9. Не оставајте го уредот да е вклучен или адаптерот да биде без надзор кога е без надзор.
 10. Батериите може да излегуваат во јавноста ако се празни или ако не се користат долго време. За да ве заштити вас и уредот, извадете ги батериите навремено и избегнувајте контакт со кожата при ракување со батерии што протекуваат.

СПЕЦИФИЧКИ УСЛОВИ ЗА БЕЗБЕДНОСТ

1. ВНИМАНИЕ !!! Сечилата се многу остри !!!
 2. Бидете внимателни при отворање на резервоарот за да не го оштетите.
 3. Не го свивајте или деформирајте го перфорираниот капак на сечилото.
 4. Внимавајте кога ги вадите лопатките.
 5. Избришете го куќиштето на бричот со сува крпа.
 6. Испразнете го садот со пената кога е полн 3/4.
 7. Седиментот одвнатре и надвор од заштитната сечило ги намалува перформансите на бричење.
- Чистете го штитникот на сечилото редовно со четка.
8. Исправете ја површината на ткаенината пред да го користите бричот.

9. Не ставајте го бричот во ткаенината бидејќи тоа може да ја оштети ткаенината.
10. Не користете ја бричицата на облеката што ја носите, секогаш тргнувајте ја. Може да предизвика повреда на телото или бричот.
11. Секогаш исклучувајте ја бричот пред да го поврзете уредот со напојувањето или да ја вметнете батеријата.
12. Бидете внимателни да не го користите бричот на копчињата, патентите, апликациите, лепенките, налепниците, етикетите, абразиите, шевовите и елементите за спојување.
13. Не користете ја бричење за облека изработена од свила, волна или лен. Ова може да ги оштети ткаенините и да ги уништи сечилата на бричот.
14. Не користете го уредот близу вода, на пр. во туш, во када или над мијалникот со вода.
15. Кога апаратот се користи во бањата, отстранете го приклучокот од штекерот по употреба, бидејќи близина на водата е опасност дури и кога апаратот е исклучен.
16. Не дозволувајте уредот или адаптерот да се навлажни. Каде уредот паѓа во вода, веднаш отстранете го приклучокот или адаптерот од валидниот штекер. Не ставајте ги рацете во вода кога машината е поврзана на мрежата. Мора да го провери квалификуван електричар пред повторно да го користите.
17. Не држете го уредот или напојувањето со влажни раце.
18. Исклучете го уредот секогаш кога ќе го отстраните.
19. Не оставајте го уредот да е вклучен или адаптерот да биде без надзор кога е без надзор.



ОПИС НА УРЕДОТ

- | | | |
|--------------------------------------|-------------------------|---------------------|
| 1. Безбедносен капа | 2. капаче на сечилото | 9. Четка за чистење |
| 3. Група на сечилото | 4. Ротационо вратило | |
| 5. Прекинувач за напојување | 6. Тело на бричење | |
| 7. Канта за отпдоци од леќи и плочки | 8. Преграда за батерији | |

ПРЕД ПРВА УПОТРЕБА

Отворете го одделот за батерији (8). Вметнете 2xAA батерији (батеријата не е вклучена). Затворете го капакот на батеријата.

БАТЕРИЈА ПРОМЕНА

Отстранете го капакот на батеријата (8). Отстранете ги старите батерији. Вметнете нови батерији 1.5Vx2 AA. Затворете го капакот на батеријата.

Белешка: Користете само со батерији што не се полнат. Обрнете особено внимание на ознаките на поларитетот [+] и [-].

КОРИСТЕЕ НА ТАБОВНИОТ ШАВЕР

1. Вклучете го бричот (5).
2. Ставете ја облеката (ткаенината) на рамна површина, измазнете ги наборите и движете ја бричицата напред и назад по ткаенината.
3. Отпорната лента може да се отстрани со движење на бричење настрана и потоа надолжно (во крос-шема) на еден, мал фрагмент од облека.
4. Можете да отстраните губрива од тенка облека ставајќи ја на рамен, тврд картон.
5. Во случај на облека со шема, поместете ја бричицата по линијата на моделот.

ЧИСТЕЕ НА ТАБОВНИОТ ШАВЕР

Исклучете ја бричот (5). Свиткајте го безбедносното капаче (1) против стрелките на часовникот. Свиткајте го капакот на ножот спротивно од стрелките на часовникот (2). Отстранете ги лопатките (3) со влечење нагоре (Бидете внимателни! Ножевите се многу остри). Исчистете го капакот на сечилото (2), лопати (3), ротирачкото вратило (4) со прицврстена четка (9). Испразнете го резервоарот за плетење и пилинг (7).

Поставете ги сите расклопени делови во обратен редослед за отстранување.

Средство за отстранување на лента има брава за заштита. Нема да работи ако некој од деловите се собрани на погрешен начин.



Се грижиме за природната средина. Картонските паковки молиме да се наменат за рециклирање. Полиетиленовите кеси (PE) да се фрлат во контејнер за пластика. Искористениот уред треба да се предаде во соодветниот складирачки пункт, бидејќи небезбедните состојки кои се наоѓаат во уредот можат да бидат загрозување за средината. Електричниот уред треба да се предаде на начин кој ќе оневозможи негова повторна употреба и искористување. Доколку во уредот има батерии, треба да се извадат и посебно да се предадат во складирачкиот пункт.

(BS) BOSANSKI

OPĆI UVJETI SIGURNOSTI

VAŽNE UPUTE ZA SIGURNU UPOTREBU

PROČITAJTE UPOZORENJE i uštedite za budućnost

1. Prije upotrebe uređaja, pročitajte priručnik s uputama i slijedite upute sadržane u njemu. Proizvođač ne odgovara za štetu nastalu upotrebom uređaja suprotno njegovoj predviđenoj namjeni ili nepravilnom radu.
2. Uređaj je namenjen samo za kućnu upotrebu. Ne koristite za druge svrhe koje nisu prema njegovoj predviđenoj namjeni.
3. Budite izuzetno oprezni kada koristite uređaj kada su djeca u blizini. Ne dozvolite djeci da se igraju s uređajem, ne dozvolite djeci ili osobama koje nisu upoznate s uređajem da ga koriste.
4. UPOZORENJE: Ovu opremu mogu koristiti djeca starija od 8 godina i osobe ograničene fizičke, senzorne ili mentalne sposobnosti, ili ljudi koji nemaju iskustva ili znanje o opremi, ako se to radi pod nadzorom odgovorne osobe radi njihove sigurnosti ili su im odobreni podaci o sigurnoj upotrebi uređaja i svjesni su opasnosti korištenja. Deca se ne smeju igrati sa opremom. Čišćenje i održavanje uređaja ne smiju obavljati djeca, osim ako su starija od 8 godina i ove aktivnosti se izvode pod nadzorom.
5. Ne uranjajte uređaj u vodu ili bilo koju drugu tečnost. Ne izlažite uređaj atmosferskim uvjetima (kiša, sunce itd.) I ne koristite u uvjetima visoke vlažnosti (kupaonice, vlažne mobilne kućice).
6. Ne koristite uređaj ako je pao ili oštećen na bilo koji drugi način ili ako radi nepravilno. Ne popravljajte uređaj sami jer postoji opasnost od električnog udara. Oštećeni uređaj odnesite u odgovarajući servisni centar radi provjere ili popravljanja. Sve popravke smiju obavljati samo ovlašteni servisi. Nepravilno izvedeni popravci mogu predstavljati ozbiljnu opasnost za korisnika.
7. Uređaj treba postaviti na hladnu, ravnomjernu površinu, dalje od grijanja kuhinjskih uređaja kao što su: električni štednjak, plinski plamenik itd.
8. Ne koristite uređaj u blizini zapaljivih materijala.
9. Ne ostavljajte uređaj uključenim ili adapter bez nadzora bez nadzora.
10. Baterije mogu procuriti ako su prazne ili ako se ne koriste duže vrijeme. Da biste zaštitili sebe i uređaj, pravovremeno uklonite baterije i izbjegavajte kontakt s kožom pri rukovanju istjeućim baterijama.

POSEBNI SIGURNOSNI UVJETI

1. PAŽNJA !!! Oštrice su vrlo oštre !!!

2. Budite oprezni prilikom otvaranja spremnika kako ga ne biste oštetili.
3. Nemojte savijati ili deformirati pokrov perforirane oštrice.
4. Prilikom izvlačenja lopatica posebno pazite.
5. Obrišite kućište brijaač suvom krpom.
6. Ispraznite posudu za pahulje kada je 3/4 puna.
7. Sediment s unutarnje i vanjske strane štitnika oštrice smanjuje učinkovitost brijanja. Redovito čistite štitnik oštrice četkom.
8. Ispravite površinu tkanine prije upotrebe brijaač.
9. Nemojte uranjati brijaač u tkaninu jer to može oštetiti tkaninu.
10. Nemojte koristiti brijaač na odjeći koju nosite, uvijek je skidajte. Može uzrokovati ozljede tijela ili brijaač.
11. Uvijek isključite brijaač prije spajanja uređaja na napajanje ili umetanja baterije.
12. Pazite da brijaač ne upotrebljavate na gumbima, patentnim zatvaračima, aplikacijama, flasterima, naljepnicama, naljepnicama, ogrebotinama, šavovima i elementima za spajanje.
13. Ne koristite brijaač za odjeću od svile, vune ili lana. To može oštetiti tkanine i uništiti noževne brijaač.
-  14. Ne koristite uređaj u blizini vode, npr. pod tušem, u kadi ili iznad sudopera sa vodom.
15. Kad se aparat koristi u kupatilu, izvadite utikač iz utičnice nakon upotrebe, jer blizina vode predstavlja opasnost čak i kad je aparat isključen.
16. Ne dozvolite da se uređaj ili adapter namoči. Gdje je uređaj padne u vodu, odmah uklonite utikač ili adapter iz zidne utičnice. Ne stavljajte ruke u vodu kada je stroj spojen na mrežu. Prije ponovne uporabe mora ga provjeriti kvalificirani električar.
17. Ne držite uređaj ili napajanje mokrim rukama.
18. Ugasite uređaj kad god ga odložite.
19. Ne ostavljajte uređaj uključanim ili adapter bez nadzora bez nadzora.

OPIS UREĐAJA

- | | | |
|-----------------------------|-------------------------|------------------------|
| 1. Sigurnosna kapa | 2. Poklopac sečiva | 9. Četkica za čišćenje |
| 3. Grupa noža | 4. Rotirajuća osovina | |
| 5. Prekidač za napajanje | 6. Tijelo brijaač | |
| 7. Kanta za kreme i tablete | 8. Odjeljak za baterije | |

PRIJE PRVE UPOTREBE

Otvorite odjeljak za baterije (8). Umetnite 2xAA baterije (baterija nije uključena). Zatvorite poklopac pregrade za baterije.

PROMENA BATERIJE

Uklonite poklopac pregrade za baterije (8). Izvadite stare baterije. Umetnite nove baterije od 1.5Vx2 AA. Zatvorite poklopac pregrade za baterije.

NAPOMENA: Koristite samo sa baterijama koje se ne mogu puniti. Obratite posebnu pažnju na oznake polariteta [+] i [-].

UPOTREBA TABLIČNOG Brijaač

1. Uključite brijaač (5).
2. Položite odjeću (tkaninu) na ravnu površinu, izravnajte nabore i pomičite brijaač naprijed i natrag duž tkanine.
3. Otporne čvoriče možete ukloniti pomicanjem brijaač poprečno, a zatim po dužini (u obliku križa) na jednom, malom komadu odjeće.
4. Možete ukloniti tragove sa tanke odjeće stavljajući je na ravni, čvrsti karton.
5. U slučaju odjeće s uzorkom, pomaknite brijaač duž linije uzoraka.

ČIŠĆENJE TABLINSKOG BROJA

Isključite brijač (5). Zavrnite sigurnosnu kapu (1) u smjeru suprotnom od kazaljke na satu. Zakrenite poklopac oštrice u smjeru suprotnom od kazaljke na satu (2). Izvadite oštrice (3) povlačenjem prema gore (budite oprezni! Oštrice su vrlo oštre). Očistite poklopac noža (2), noževe (3), okretno vratilo (4) s priloženom četkom (9). Ispraznite rezervoar za čvorove i bušenje (7).

Sve rastavljene dijelove montirajte obrnutim redoslijedom do uklanjanja.

Sredstvo za uklanjanje vlakna ima zaštitnu bravu. Neće raditi ako je bilo koji dio sastavljen na pogrešan način.

TEHNIČKI PODACI

Napajanje: 2xAA (2x1,5V)



Brijači za okoliš. Molimo Vas da kartonska pakovanja odnesete u otkup otpadnog papira. Polietilenske džakove (PE) bacajte u kontejner za plastiku. Iskorišćen uređaj treba odneti na odgovarajuću deponiju, jer opasni sastojci koji se u njemu nalaze, mogu biti opasni za okoliš. Električni uređaj treba odneti na način, koji ograničava njegovu ponovnu upotrebu i korištenje. Ako se u uređaju nalaze baterije, treba ih izvaditi i odvojeno predati na deponiju. **Uređaj se ne smije bacati u kontejner za komunalni otpad!**

(HU) MAGYAR

ÁLTALÁNOS BIZTONSÁGI FELTÉTELEK FONTOS UTASÍTÁSOK A BIZTONSÁGOS HASZNÁLATRA OLVASSA EL FIGYELMESEN ÉS TÖRT A JÖVŐBEN

1. A készülék használata előtt olvassa el a használati útmutatót, és kövesse az abban található utasításokat. A gyártó nem felel a kárért, amelyet az eszköz rendeltetésszerű használatának vagy nem megfelelő működésének okozott.
2. A készülék csak otthoni használatra készült. Ne használja más célra, amely nem a rendeltetésszerű.
3. Nagyon óvatosan járjon el a készülék használatakor, ha a közelben vannak gyermekek. Ne engedje, hogy gyermekek játsszanak az eszközzel, ne engedjék, hogy gyermekek vagy a készüléket ismeretlen emberek használják.
4. FIGYELMEZTETÉS: Ezt a készüléket 8 évesnél idősebb gyermekek és korlátozott fizikai, érzékszervi vagy mentális képességekkel rendelkező személyek, illetve azok a személyek használhatják, akiknek nincs tapasztalata vagy ismerete a berendezésről, ha ezt egy felelős személy felügyelete alatt készítik. biztonságuk érdekében, vagy információkat kaptak nekik az eszköz biztonságos használatáról, és tisztában vannak annak használatának veszélyeivel. A gyermekek nem játszhatnak a felszereléssel. Az eszköz tisztítását és karbantartását csak gyermekek végezhetik, kivéve ha 8 évesnél idősebbek, és ezeket a tevékenységeket felügyelet mellett végzik el.
5. Ne merítse a készüléket vízbe vagy más folyadékba. Ne tegye ki a készüléket légköri körülményeknek (eső, nap, stb.), illetve ne használja magas páratartalom esetén (fürdőszoba, nedves mobilházak).
6. Ne használja a készüléket, ha leesett vagy egyéb módon megsérült, vagy nem működik megfelelően. Ne javítsa saját kezűleg a készüléket, mert fennáll az áramütés veszélye. Vigye a sérült készüléket megfelelő szervizközpontba ellenőrzés vagy javítás céljából. Minden javítást csak hivatalos szerviz végezhet. A helytelenül elvégzett javítások súlyos veszélyt jelenthetnek a felhasználó számára.
7. A készüléket hűvös, egyenletes felületre kell helyezni, távol a konyhai készülékektől, például: elektromos tűzhely, gázégő stb.
8. Ne használja a készüléket gyúlékony anyagok közelében.
9. Ne hagyja bekapcsolt készüléket vagy az adaptert felügyelet nélkül.

10. Az akkumulátorok szívároghatnak, ha üresek vagy hosszú ideig nem használják őket. Az ön és a készülék védelme érdekében távolítsa el az elemeket időben és kerülje el a bőrrel való érintkezést, ha a szivárgó elemeket kezeli.

KÜLÖNLEGES BIZTONSÁGI FELTÉTELEK

1. FIGYELEM !!! A pengék nagyon élesek !!!
2. Legyen óvatos a tartály kinyitásakor, hogy ne sérüljön meg.
3. Ne hajlítsa vagy deformálja a perforált pengefedelet.
4. A pengék kihúzásakor különös figyelmet kell fordítani.
5. Száraz ruhával törölje le a borotvaházat.
6. Üritse ki a bolyhos tartályt, ha 3/4-é tele van.
7. A pengevédő belső és külső lerakódása csökkenti a borotválkozási teljesítményt. Rendszeresen tisztítsa meg a pengevédőt kefével.
8. A borotva használata előtt egyenesítse ki a szövet felületét.
9. Ne szűrje a borotvát a szövetbe, mert ez károsíthatja a szövetet.
10. Ne használja a borotvát ruháin, amelyet visel, mindig vegye le. Sérülést okozhat a testben vagy a borotva.
11. Mindig kapcsolja ki a borotvát, mielőtt az eszközt csatlakoztatja a tápegységhez vagy behelyezné az akkumulátort.
12. Vigyázzon, ne használja a borotvát gombokon, cipzárakon, alkalmazásokon, javításokon, matricákon, címkéken, kopásokon, varratokon és csatlakozó elemekön.
13. Ne használja a borotvát selyemből, gyapjúból vagy vászonból készült ruhákhoz. Ez károsíthatja a szövetet és megsemmisítheti a borotvapengéket.
14. Ne használja a készüléket víz közelében, pl. zuhany alatt, kádban vagy a mosogató fölött vízzel.
15. Amikor a készüléket a fürdőszobában használja, használat után vegye le a dugaszt az aljzatból, mivel a víz közelsége veszélyt is jelent, ha a készüléket kikapcsolják.
16. Ne engedje, hogy az eszköz vagy adapter megnedvesedjen. Ahol az eszköz vízbe esik, azonnal húzza ki a csatlakozót vagy az adaptert a fali aljzatból. Ne tegye a kezét vízbe, ha a készülék csatlakozik a hálózathoz. Mielőtt újra felhasználná, ezt szakembernek kell ellenőriznie.
17. Ne tartsa nedves kézzel az eszközt vagy az áramellátást.
18. Kapcsolja ki a készüléket, amikor elteszi.
19. Ne hagyja bekapcsolt készüléket vagy az adaptert felügyelet nélkül.



A KÉSZÜLÉK LEÍRÁSA

- | | | |
|----------------------------|------------------------|------------------|
| 1. Biztonsági kupak | 2. Kés fedél | 9. Tisztító kefe |
| 3. Pengecsoport | 4. Forgótengely | |
| 5. Főkapcsoló | 6. Borotvatest | |
| 7. Szősz és pirula-tartály | 8. Az elemtartó rekesz | |

ELSŐ HASZNÁLAT ELŐTT

Nyissa fel az elemtartót (8). Helyezzen be 2xAA elemeket (az elem nem tartozék). Csatolja be az elemtartó fedelét.

AKKUMULÁTOROK CSERÉJE

Távolítsa el az elemtartó fedelét (8). Vegye ki a régi elemeket. Helyezzen be új 1,5 Vx2 AA-os elemeket. Csatolja be az elemtartó fedelét.

MEGJEGYZÉS: Csak nem újratölthető elemekkel használja. Különös figyelmet kell fordítani a [+] és [-] polaritásjelölésekre.

A SZÖVES borotva használata

1. Kapcsolja be a borotvát (5).
2. Helyezze a ruhát (szövet) sima felületre, simítsa ki a gyűrődéseket és mozgassa a borotvát előre és hátra a szövet mentén.
3. Az ellenálló szősz eltávolítható úgy, hogy a borotvát keresztirányban, majd hosszirányban (keresztirányban) mozgatja egy, a ruhadarab egy kis részén.
4. A vékony ruházatról leveheti a szőszöket, sima, merev kartonra helyezve.
5. Mintás ruházat esetén mozgassa a borotvát a minta vonal mentén.

A SZÖVVARÁTÓ TISZTÍTÁSA

Kapcsolja ki a borotvát (5). Csavarja el a biztonsági sapkát (1) az óramutató járásával ellentétesen. Forgassa el a penge fedelét az óramutató járásával ellentétesen (2). Húzza fel a pengéket (3) (legyen óvatos! A pengék nagyon élesek). Tisztítsa meg a pengefedelet (2), a pengéket (3), a forgótengelyt (4) egy csatlakoztatott kefével (9). Ürítse ki a csomózási és töltési tartályt (7).

Szerelje vissza az összes szétszerelt alkatrészt fordított sorrendben az eltávolításhoz.

A szősz eltávolítónak van egy védőzára. Nem működik, ha az alkatrészek valamelyikét rossz módon szerelik be.

MŰSZAKI ADATOK

Tápegység: 2xAA (2x1,5 V)



Törődünk a természeti környezetért. Papír csomagokat kérünk adjanak át a papírhulladéokra. Poliétlén zacskókat (PE) dobjanak ki a műanyag tartályba. Kimerült gépe vissza kell adni a megfelelő tároló pontjához, mert a gépben levők veszélyes részek, veszedelmesek lehet a környezetnek. Az elektromos gép így kell visszaadni, hogy korlátozzon a re-használatát. Ha az elemek vannak a gépben, ki kell húzni ezeket és a visszakelladni külön tároló pontjához.

(FI) SUOMI

YLEISET TURVALLISUUSOLOSUHTEET TÄRKEITÄ TURVALLISEN KÄYTTÖOHJEITA LUE HUOLELLISESTI ja SÄÄSTÄ TULEVAISUUTEEN

1. Lue ennen laitteen käyttöä käyttöohjeet ja noudata niihin sisältyviä ohjeita. Valmistaja ei ole vastuussa vahingoista, jotka aiheutuvat laitteen käyttötarkoituksen vastaisesta käytöstä tai virheellisestä käytöstä.
2. Laite on tarkoitettu vain kotikäyttöön. Älä käytä muihin tarkoituksiin, jotka eivät ole sen käyttötarkoitukseen.
3. Ole erityisen varovainen käyttäessäsi laitetta, kun lapset ovat lähellä. Älä anna lasten leikkiä laitteen kanssa, älä anna lasten tai muiden tuntemattomien käyttää sitä.
4. VAROITUS: Tätä laitetta voivat käyttää yli 8-vuotiaat lapset ja henkilöt, joilla on rajoitetut fyysiset, aisti- tai henkiset kyvyt tai ihmiset, joilla ei ole kokemusta tai tietoa laitteista, jos tämä tehdään vastuussa olevan henkilön valvonnassa. heidän turvallisuutensa vuoksi tai heille on annettu tietoja laitteen turvallisesta käytöstä ja he ovat tietoisia laitteen käytön vaaroista. Lasten ei tulisi leikkiä laitteilla. Laitetta ei saa puhdistaa ja huoltaa, elleivät lapset ole yli 8-vuotiaita ja nämä toimet suoritetaan valvonnassa.
5. Älä upota laitetta veteen tai muuhun nesteeseen. Älä altista laitetta ilmasto-olosuhteille (sade, aurinko jne.) Tai käytä korkean kosteuden olosuhteissa (kylpyhuoneet, kosteat asuntovaunut).
6. Älä käytä laitetta, jos se on pudonnut tai vaurioitunut jollakin muulla tavalla tai jos se toimii väärin. Älä korjaa laitetta itse, koska siinä on sähköiskun vaara. Vie vaurioitunut laite asianmukaiseen huoltokeskukseen tarkistamista tai korjaamista varten. Kaikki korjaukset saa suorittaa vain valtuutetut huoltoliikkeet. Väärin suoritettavat korjaukset voivat aiheuttaa vakavan vaaran käyttäjälle.
7. Laite tulee asettaa viileälle, tasaiselle alustalle, pois keittiökoneiden lämmityksestä, kuten

sähköliesi, kaasupoltin jne.

8. Älä käytä laitetta syttyvien materiaalien lähellä.

9. Älä jätä laitetta kytkettynä päälle tai sovitinta ilman valvontaa.

10. Paristot voivat vuotaa, jos ne ovat tyhjiä tai jos niitä ei käytetä pitkään aikaan.

Suojaaksesi sinua ja laitetta, poista paristot ajoissa ja vältä kosketusta ihoon käsittelemällä vuotavia paristoja.

ERITYISET TURVALLISUUSOLOSUHTEET

1. HUOMIO !!! Terät ovat erittäin teräviä !!!

2. Ole varovainen avaaessasi säiliötä, jotta se ei vaurioidu.

3. Älä taivuta tai muovaa rei'itetyn terän kantta.

4. Ole erityisen varovainen, kun vedät terät.

5. Pyyhi parranajokotelo kuivalla liinalla.

6. Tyhjennä fluffisäiliö, kun se on 3/4 täynnä.

7. Sedimentti terän suojuksen sisä- ja ulkopuolella vähentää parranajon suorituskykyä.

Puhdista terän suojus säännöllisesti harjalla.

8. Suorista kankaan pinta ennen parranajokoneen käyttöä.

9. Älä pura parranajokonetta kankaaseen, koska se voi vahingoittaa kangasta.

10. Älä käytä parranajokonetta vaatteissasi, ota se aina irti. Se voi aiheuttaa

ruumiinvamman tai parranajokoneen.

11. Sammuta parranajokone aina ennen laitteen kytkemistä virtalähteeseen tai pariston asettamista.

12. Ole varovainen, ettet käytä parranajokonetta napeissa, vetoketjuissa, sovelluksissa, laastarissa, tarroissa, tarroissa, hankauksissa, saumoissa ja liitososissa.

13. Älä käytä parranajokonetta silkki-, villa- tai pellavavaatteisiin. Tämä voi vahingoittaa kankaita ja tuhota parranajokoneet.

 14. Älä käytä laitetta veden lähellä, esim. suihkussa, kylpyammeessa tai pesualtaan yläpuolella vedellä.

15. Kun laitetta käytetään kylpyhuoneessa, poista pistoke pistorasiasta käytön jälkeen, koska veden läheisyys on vaarallinen myös laitteen ollessa sammutettuna.

16. Älä anna laitteen tai sovittimen kastua. Missä laite

putoaa veteen, irrota pistotulppa tai adapteri heti pistorasiasta. Älä laita käsiäsi veteen, kun kone on kytketty verkkoon. Valtuutetun sähköasentajan on tarkistettava se ennen uudelleen käyttöä.

17. Älä pidä laitetta tai virtalähdettä märillä käsillä.

18. Sammuta laite aina, kun asetat sen pois.

19. Älä jätä laitetta kytkettynä päälle tai sovitinta ilman valvontaa.

LAITTEEN KUVAUS

1. Suojakorkki

2. Terän kansi

9. Siivoussharja

3. Teräryhmä

4. Pyörivä akseli

5. Virtakytkin

6. Parranajokoneen runko

7. nukka ja pillereiden säilytysastia

8. Paristolokero

ENNEN ENSIMMÄISTÄ KÄYTTÖÄ

Avaa paristolokero (8). Aseta 2xAA-paristot paikalleen (akku ei kuulu toimitukseen). Sulje paristokotelon kansi.

AKKUNVAIHTO

Poista paristokotelon kansi (8). Poista vanhat paristot. Aseta uudet 1,5 Vx2 AA -paristot. Sulje paristokotelon kansi.

HUOMAUTUS: Käytä vain ei-ladattavien akkujen kanssa. Kiinnitä erityistä huomiota napaisuusmerkintöihin [+] ja [-].

KANKAAN AJASTIMEN KÄYTTÖ

1. Kytke parranajokone päälle (5).
2. Aseta vaatteet (kangas) tasaiselle alustalle, tasoita ryypt ja siirrä parranajokonetta eteenpäin ja takaisin kangasta pitkin.
3. Kestävä nukka voidaan poistaa siirtämällä parranajokonetta poikittain ja sitten pituussuunnassa (ristikuviona) yhdellä pienellä vaattepalalla.
4. Voit poistaa nukat ohuista vaatteista asettamalla ne tasaiselle, jäykälle pahville.
5. Jos kyse on vaatteista, joissa on kuvio, siirrä parranajokoneta kuvion linjaa pitkin.

KANKA-AVARJON PUHDISTUS

Sammuta parranajokone (5). Kierrä suojakorkkia (1) vastapäivään. Käännä terän kansi vastapäivään (2). Irrota terät (3) vetämällä ylös (Ole varovainen! Terät ovat erittäin teräviä). Puhdista terän kansi (2), terät (3), kiertoakseli (4) kiinnitettyllä harjalla (9). Tyhjennä solmu- ja pilleritankki (7).

Asenna kaikki puretut osat päinvastaisessa järjestyksessä kuin irrotat.

Lint poistoaineessa on suojalukko. Se ei toimi, jos jokin osista on koottu väärin.

TEKNISET TIEDOT

Virtälähde: 2xAA (2x1,5 V)



Kantakaamme huolta ympäristöstä. Pahvipakkauksen pyydämme laittamaan paperikierrätykseen. Polyeteenipussit (PE) tulee laittaa muovien kierrätysastiaan. Loppuun käytetyt laitteet tulee toimittaa asianmukaiseen keräyspisteeseen, koska laitteiden sisältämät vaaralliset aineosat voivat olla ympäristölle vahingollisia. Sähkölaite tulee toimittaa siten, että sen uudelleenkäyttö on estetty. Jos laitteessa on paristo, paristo tulee poistaa ja toimittaa erillisesti keräyspisteeseen.

(NL) NEDERLANDS

ALGEMENE VEILIGHEIDSVOORWAARDEN BELANGRIJKE INSTRUCTIES VOOR VEILIG GEBRUIK LEES AANDACHTIG EN BESPAAR VOOR TOEKOMST

1. Lees voordat u het apparaat gebruikt de handleiding en volg de instructies die erin staan. De fabrikant is niet aansprakelijk voor schade veroorzaakt door het gebruik van het apparaat in strijd met het beoogde doel of onjuist gebruik.
2. Het apparaat is alleen voor thuisgebruik. Niet gebruiken voor andere doeleinden die niet voor het beoogde doel zijn.
3. Wees uiterst voorzichtig wanneer u het apparaat gebruikt wanneer kinderen in de buurt zijn. Laat kinderen niet met het apparaat spelen, en laat kinderen of mensen die niet bekend zijn met het apparaat het gebruiken.
4. **WAARSCHUWING:** deze apparatuur kan worden gebruikt door kinderen ouder dan 8 jaar en mensen met beperkte fysieke, sensorische of mentale vaardigheden, of mensen die geen ervaring of kennis van de apparatuur hebben, als dit wordt gedaan onder toezicht van een verantwoordelijke persoon voor hun veiligheid of hebben ze informatie gekregen over het veilige gebruik van het apparaat en zijn zich bewust van de gevaren van het gebruik ervan. Kinderen mogen niet met het apparaat spelen. Reiniging en onderhoud van het apparaat mogen niet door kinderen worden uitgevoerd, tenzij ze ouder zijn dan 8 jaar en deze activiteiten worden uitgevoerd onder toezicht.
5. Dompel het apparaat niet onder in water of een andere vloeistof. Stel het apparaat niet bloot aan atmosferische omstandigheden (regen, zon, enz.) Of gebruik het niet in omstandigheden met een hoge luchtvochtigheid (badkamers, vochtige stacaravans).
6. Gebruik het apparaat niet als het is gevallen of op een andere manier is beschadigd of als het niet goed werkt. Repareer het apparaat niet zelf, want er bestaat een risico op elektrische schokken. Breng het beschadigde apparaat naar een geschikt servicecentrum

voor controle of reparatie. Alle reparaties mogen alleen door geautoriseerde servicepunten worden uitgevoerd. Onjuist uitgevoerde reparaties kunnen ernstig gevaar voor de gebruiker veroorzaken.

7. Het apparaat moet op een koele, vlakke ondergrond worden geplaatst, uit de buurt van keukenapparatuur zoals: elektrisch fornuis, gasbrander, enz.
8. Gebruik het apparaat niet in de buurt van brandbare materialen.
9. Laat het apparaat niet ingeschakeld of de adapter onbeheerd achter als deze niet wordt gebruikt.
10. Batterijen kunnen lekken als ze leeg zijn of als ze lange tijd niet worden gebruikt. Om u en het apparaat te beschermen, verwijdt u de batterijen tijdig en vermijdt u contact met de huid bij het hanteren van lekkende batterijen.

SPECIFIEKE VEILIGHEIDSVORWAARDEN

1. AANDACHT !!! De messen zijn erg scherp !!!
2. Wees voorzichtig bij het openen van de tank om deze niet te beschadigen.
3. Buig of vervorm de geperforeerde mesafdekking niet.
4. Wees extra voorzichtig bij het uittrekken van de messen.
5. Veeg de behuizing van het scheerapparaat af met een droge doek.
6. Leeg de pluizenhouder wanneer deze voor 3/4 vol is.
7. Sediment aan de binnen- en buitenkant van de beschermkap vermindert de scheerprestaties.
Reinig de beschermkap regelmatig met een borstel.
8. Maak het oppervlak van de stof recht voordat u het scheerapparaat gebruikt.
9. Deuk het scheerapparaat niet in de stof, omdat dit de stof kan beschadigen.
10. Gebruik het scheerapparaat niet op kleding die u draagt, trek het altijd uit. Dit kan letsel aan het lichaam of het scheerapparaat veroorzaken.
11. Schakel het scheerapparaat altijd uit voordat u het apparaat aansluit op de voeding of de batterij plaatst.
12. Pas op dat u het scheerapparaat niet gebruikt op knoppen, ritsen, applicaties, patches, stickers, labels, schaafwonden, naden en verbindingselementen.
13. Gebruik het scheerapparaat niet voor kleding gemaakt van zijde, wol of linnen. Dit kan de stoffen beschadigen en de scheermesjes vernietigen.
-  14. Gebruik het apparaat niet in de buurt van water, b.v. onder de douche, in een badkuip of boven de gootsteen met water.
15. Wanneer het apparaat in de badkamer wordt gebruikt, haalt u na gebruik de stekker uit het stopcontact, omdat de nabijheid van water een gevaar is, zelfs wanneer het apparaat is uitgeschakeld.
16. Laat het apparaat of de adapter niet nat worden. Waar het apparaat valt in het water, haal de stekker of adapter onmiddellijk uit het stopcontact. Steek uw handen niet in water wanneer de machine op het netwerk is aangesloten. Het moet worden gecontroleerd door een gekwalificeerde elektricien voordat u het opnieuw gebruikt.
17. Houd het apparaat of de voeding niet vast met natte handen.

18. Schakel het apparaat uit wanneer u het opbergt.

19. Laat het apparaat niet ingeschakeld of de adapter onbeheerd achter als deze niet wordt gebruikt.

BESCHRIJVING VAN HET APPARAAT

- | | | |
|-------------------------|-----------------------------------|------------|
| 1. Veiligheidskap | 2. Mesafdekking | 9. Borstel |
| 3. Mesgroep | 4. Roterende as | |
| 5. Aan / uit-schakelaar | 6. Lichaam van het scheerapparaat | |
| 7. Lint en pillingsbak | 8. Batterijvak | |

VOOR HET EERSTE GEBRUIK

Open het batterijvak (8). Plaats 2xAA-batterijen (batterij niet inbegrepen). Sluit het deksel van het batterijcompartiment.

BATTERIJ VERVANGEN

Verwijder het deksel van het batterijcompartiment (8). Verwijder oude batterijen. Plaats nieuwe 1,5 Vx2 AA-batterijen. Sluit het deksel van het batterijcompartiment.

OPMERKING: Alleen gebruiken met niet-oplaadbare batterijen. Let vooral op de polariteitsmarkeringen [+] en [-].

DE STOFSCHEM GEBRUIKEN

1. Schakel het scheerapparaat in (5).
2. Leg de kleding (stof) op een vlakke ondergrond, strijk de vouwen glad en beweeg het scheerapparaat heen en weer langs de stof.
3. Weerstandsresten kunnen worden verwijderd door het scheerapparaat in de dwarsrichting en vervolgens in de lengte (in dwarspatroon) op een klein stukje kleding te bewegen.
4. U kunt lints van dunne kleding verwijderen door deze op plat, stevig karton te leggen.
5. Beweeg het scheerapparaat in het geval van kleding met een patroon langs de patroonlijn.

HET SCHOONMAKEN VAN DE STOF REINIGEN

Schakel het scheerapparaat uit (5). Draai de veiligheidskap (1) tegen de klok in. Draai de mesafdekking linksom (2). Verwijder de messen (3) door ze omhoog te trekken (wees voorzichtig! De messen zijn erg scherp). Reinig de mesafdekking (2), de messen (3), de roterende as (4) met de bevestigde borstel (9). Leeg de knoop- en peltank (7).

Monteer alle gedemonteerde onderdelen in omgekeerde volgorde van verwijdering.

Lintverwijderaar heeft een beschermingslot. Het werkt niet als een van de onderdelen op een verkeerde manier is gemonteerd.

TECHNISCHE DATA

Voeding: 2xAA (2x1,5V)



We geven om het milieu. We vragen u om de kartonnen verpakkingen te storten bij het oud papier. Polyethyleen zakken (PE) storten in de container voor plastic. Versleten apparatuur afgeven bij het juiste verzamelpunt, als in het apparaat gevaarlijke elementen zitten kan dat een bedreiging zijn voor het milieu. Elektrisch apparaat moet worden geretourneerd om het hergebruik te verminderen. Als in het apparaat batterijen zitten, horen die verwijderd te worden en apart af te worden gegeven bij het juiste verzamelpunt.

(HR) HRVATSKI

OPĆI UVJETI SIGURNOSTI VAŽNE UPUTE ZA SIGURNU UPORABU PROČITAJTE UPOZORENJE i uštedite za budućnost

1. Prije upotrebe uređaja, pročitajte priručnik s uputama i slijedite upute sadržane u njemu. Proizvođač ne odgovara za štetu nastalu upotrebom uređaja suprotno njegovoj predviđenoj namjeni ili nepravilnom radu.
2. Uređaj je namijenjen samo kućnoj uporabi. Ne koristite za druge svrhe koje nisu prema njegovoj predviđenoj namjeni.
3. Budite izuzetno oprezni kada koristite uređaj kada su djeca u blizini. Ne dopustite djeci da se igraju s uređajem, ne dopustite djeci ili osobama koje nisu upoznate s uređajem.
4. UPOZORENJE: Ovu opremu mogu koristiti djeca starija od 8 godina i osobe ograničene tjelesne, senzorne ili mentalne sposobnosti, ili ljudi koji nemaju iskustva ili znanje o uređaju, ako se to radi pod nadzorom odgovorne osobe radi njihove sigurnosti ili su im odobreni

- podaci o sigurnoj upotrebi uređaja i svjesni su opasnosti upotrebe uređaja. Djeca se ne bi trebala igrati s opremom. Čišćenje i održavanje uređaja ne smiju obavljati djeca, osim ako imaju više od 8 godina i ove aktivnosti se izvode pod nadzorom.
5. Ne uranjajte uređaj u vodu ili bilo koju drugu tekućinu. Ne izlažite uređaj atmosferskim uvjetima (kiša, sunce itd.) I ne koristite u uvjetima visoke vlage (kupaonice, vlažne mobilne kućice).
 6. Ne koristite uređaj ako je pao ili oštećen na bilo koji drugi način ili ako ne radi ispravno. Ne popravljajte uređaj sami jer postoji opasnost od električnog udara. Oštećeni uređaj odnesite u odgovarajući servisni centar radi provjere ili popravka. Sve popravke smiju obavljati samo ovlašteni servisi. Nepravilno izvedeni popravci mogu ozbiljno opasiti za korisnika.
 7. Uređaj treba postaviti na hladnu, ravnomjernu površinu, dalje od grijanja kuhinjskih uređaja kao što su: električni štednjak, plinski plamenik itd.
 8. Ne koristite uređaj u blizini zapaljivih materijala.
 9. Ne ostavljajte uređaj uključenim ili adapter bez nadzora bez nadzora.
 10. Baterije mogu procuriti ako su prazne ili se ne koriste dulje vrijeme. Da biste zaštitili sebe i uređaj, uklonite baterije pravovremeno i izbjegavajte kontakt s kožom pri rukovanju istječućim baterijama.

POSEBNI SIGURNOSNI UVJETI

1. PAŽNJA !!! Oštrice su vrlo oštre !!!
2. Budite oprezni prilikom otvaranja spremnika kako ga ne biste oštetili.
3. Nemojte savijati ili deformirati pokrov perforirane oštrice.
4. Posebno pazite na povlačenje lopatica.
5. Obrišite kućište brijča suhom krpom.
6. Ispraznite spremnik za pahulje kada je 3/4 pun.
7. Sediment s unutarnje i vanjske strane štitnika oštrice smanjuje učinkovitost brijanja. Redovito čistite štitnik oštrice četkom.
8. Ispravite površinu tkanine prije upotrebe brijča.
9. Nemojte uranjati brijč u tkaninu jer to može oštetiti tkaninu.
10. Nemojte koristiti brijč na odjeći koju nosite, uvijek je skinite. Može uzrokovati ozljede tijela ili brijča.
11. Uvijek isključite brijč prije spajanja uređaja na napajanje ili umetanja baterije.
12. Pazite da brijč ne upotrebljavate na gumbima, patentnim zatvaračima, aplikacijama, flasterima, naljepnicama, naljepnicama, odrljavanju, šavovima i elementima za spajanje.
13. Ne koristite brijč za odjeću od svile, vune ili lana. To može oštetiti tkanine i uništiti noževe brijča.
14. Ne koristite uređaj u blizini vode, npr. pod tušem, u kadi ili iznad sudopera s vodom.
15. Kad se aparat koristi u kupaonici, izvadite utikač iz utičnice nakon upotrebe, jer blizina vode predstavlja opasnost čak i kad je aparat isključen.
16. Ne dopustite da se uređaj ili adapter namoče. Gdje je uređaj



padne u vodu, odmah uklonite utikač ili adapter iz zidne utičnice. Ne stavljajte ruke u vodu kada je stroj spojen na mrežu. Prije ponovne uporabe mora ga provjeriti kvalificirani električar.

17. Ne držite uređaj ili napajanje mokrim rukama.

18. Ugasite uređaj kad god ga odložite.

19. Ne ostavljajte uređaj uključenim ili adapter bez nadzora bez nadzora.

OPIS UREĐAJA

- | | | |
|-------------------------------|-------------------------|------------------------|
| 1. Sigurnosna kapa | 2. Poklopac noža | 9. Četkica za čišćenje |
| 3. Skupina noža | 4. Okretno vratilo | |
| 5. Prekidač za napajanje | 6. Tijelo brijača | |
| 7. Kanta za mlijeko i tablete | 8. Odjeljak za baterije | |

PRIJE PRVE UPOTREBE

Otvorite odjeljak za baterije (8). Umetnite 2xAA baterije (baterija nije uključena). Zatvorite poklopac odjeljka za bateriju.

PROMJENA BATERIJE

Uklonite poklopac odjeljka za bateriju (8). Izvadite stare baterije. Umetnite nove baterije od 1.5Vx2 AA. Zatvorite poklopac odjeljka za bateriju.

NAPOMENA: Koristite samo baterije koje se ne mogu puniti. Obratite posebnu pozornost na oznake polariteta [+] i [-].

KORIŠTENJE TABLIČNOG Brijača

1. Uključite brijač (5).
2. Postavite odjeću (tkaninu) na ravnu površinu, izravnajte nabore i pomičite brijač naprijed i natrag duž tkanine.
3. Otporne čvoriče možete ukloniti pomicanjem brijača poprečno, a zatim po dužini (u križnom uzorku) na jednom, malom komadu odjeće.
4. Možete ukloniti dlačice s tanke odjeće stavljajući je na ravni, čvrsti karton.
5. U slučaju odjeće s uzorkom, pomaknite brijač duž linije uzoraka.

ČIŠĆENJE Tkanine od vlakana

Isključite brijač (5). Zakrijte sigurnosni poklopac (1) u smjeru suprotnom od kazaljke na satu. Zakrenite poklopac oštrice u smjeru suprotnom od kazaljke na satu (2). Izvadite oštrice (3) povlačenjem prema gore (budite oprezni! Oštrice su vrlo oštre). Očistite poklopac noža (2), noževe (3), okretno vratilo (4) s priloženom četkom (9). Ispraznite spremnik za vezivanje i bušenje (7). Sve rastavljene dijelove montirajte obrnutim redoslijedom do uklanjanja. Sredstvo za uklanjanje vlakana ima zaštitnu bravu. Neće raditi ako je bilo koji dio sastavljen na pogrešan način.

TEHNIČKI PODACI

Napajanje: 2xAA (2x1,5V)



Vodimo brigu o prirodnom okolišu. Kartonsku ambalažu molimo prenijeti na otpadni papir. Polietilen (PE) vreće bacati u kontejner za plastiku. Istrošena oprema treba biti premještena na prikladno mjesto za pohranu, jer sadrže u uređaju opasne tvari mogu predstavljati opasnost za okoliš. Električni uređaj mora biti predat u takvom stanju da se smanji mogućnost njegove ponovne upotrebe. Ako vaš uređaj ima baterije, treba njih ukloniti i predati na mjesto za pohranu odvojeno.

(RU) РУССКИЙ

ОБЩИЕ УСЛОВИЯ БЕЗОПАСНОСТИ ВАЖНЫЕ ИНСТРУКЦИИ ПО БЕЗОПАСНОМУ ИСПОЛЬЗОВАНИЮ ВНИМАТЕЛЬНО ПРОЧИТАЙТЕ И СОХРАНИТЕ НА БУДУЩЕЕ

1. Перед использованием устройства прочитайте инструкцию и следуйте инструкциям, содержащимся в нем. Производитель не несет ответственности за ущерб, вызванный использованием устройства вопреки его назначению или неправильной эксплуатации.
2. Устройство предназначено только для домашнего использования. Не используйте для других целей, которые не по назначению.
3. Будьте предельно осторожны при использовании устройства, когда рядом находятся дети. Не позволяйте детям играть с устройством, не позволяйте детям или людям, незнакомым с устройством, использовать его.

4. **ПРЕДУПРЕЖДЕНИЕ.** Данное оборудование может использоваться детьми старше 8 лет и людьми с ограниченными физическими, сенсорными или умственными способностями или людьми, не имеющими опыта или знаний об оборудовании, если это делается под присмотром ответственного лица. Для их безопасности или были предоставлены им информацию о безопасном использовании устройства и знают об опасностях его использования. Дети не должны играть с оборудованием. Чистка и техническое обслуживание устройства не должны выполняться детьми, за исключением случаев, когда им исполнилось 8 лет, и эти действия выполняются под наблюдением.

5. Не погружайте устройство в воду или любую другую жидкость. Не подвергайте устройство воздействию атмосферных условий (дождь, солнце и т. Д.) И не используйте его в условиях повышенной влажности (ванные комнаты, влажные дома на колесах).

6. Не используйте устройство, если оно упало или повреждено каким-либо другим способом или работает неправильно. Не ремонтируйте устройство самостоятельно, так как существует риск поражения электрическим током. Доставьте поврежденное устройство в соответствующий сервисный центр для проверки или ремонта. Все ремонтные работы могут выполняться только авторизованными сервисными центрами. Неправильно выполненный ремонт может представлять серьезную опасность для пользователя.

7. Прибор следует размещать на прохладной ровной поверхности вдали от обогреваемых кухонных приборов, таких как: электрическая плита, газовая горелка и т.д.

8. Не используйте устройство рядом с легковоспламеняющимися материалами.

9. Не оставляйте устройство включенным или адаптер без присмотра.

10. Батареи могут протечь, если они разряжены или не используются в течение длительного времени. Чтобы защитить вас и устройство, извлекайте батареи своевременно и избегайте контакта с кожей при работе с протекающими батареями.

ОСОБЫЕ УСЛОВИЯ БЕЗОПАСНОСТИ

1. **ВНИМАНИЕ !!!** Лезвия очень острые !!!

2. Будьте осторожны при открытии резервуара, чтобы не повредить его.

3. Не сгибайте и не деформируйте крышку перфорированного лезвия.

4. Соблюдайте особую осторожность при вытягивании лезвий.

5. Протрите корпус бритвы сухой тканью.

6. Опорожните контейнер для пуха, когда он заполнится на 3/4.

7. Отложения на внутренней и внешней стороне щитка лезвия снижают эффективность бритья.

Регулярно очищайте щиток лезвия щеткой.

8. Выпрямите поверхность ткани перед использованием бритвы.

9. Не вдавливайте бритву в ткань, так как это может повредить ткань.

10. Не используйте бритву на одежде, которую вы носите, всегда снимайте ее. Это может привести к травме тела или бритве.

11. Всегда выключайте бритву перед подключением устройства к источнику питания или вставкой батареи.

12. Будьте осторожны, чтобы не использовать бритву на кнопках, молниях, аппликациях, заплатках, наклейках, этикетках, ссадинах, швах и соединительных элементах.

13. Не используйте бритву для одежды из шелка, шерсти или льна. Это может повредить ткани и разрушить лезвия бритвы.

 14. Не используйте устройство рядом с водой, например, в душе, в ванной или над раковиной с водой.

15. Когда прибор используется в ванной комнате, после использования выньте вилку из розетки, так как близость воды опасна, даже если прибор выключен.

16. Не допускайте намокания устройства или адаптера. Где устройство падает в воду, немедленно вытащите вилку или адаптер из розетки. Не кладите руки в воду, когда устройство подключено к сети. Перед повторным использованием его должен проверить квалифицированный электрик.

17. Не держите устройство или блок питания мокрыми руками.

18. Выключайте устройство всякий раз, когда убираете его.

19. Не оставляйте устройство включенным или адаптер без присмотра.

ОПИСАНИЕ УСТРОЙСТВА

- | | | |
|-------------------------------|-------------------------|---------------------|
| 1. Защитный колпачок | 2. Крышка лезвия | 9. Щетка для чистки |
| 3. Группа лезвий | 4. Поворотный вал | |
| 5. Выключатель питания | 6. Корпус бритвы | |
| 7. Линт и корзина для пиллюль | 8. Аккумуляторный отсек | |

ПЕРЕД ПЕРВЫМ ИСПОЛЬЗОВАНИЕМ

Откройте батарейный отсек (8). Вставьте 2 батарейки AAA (батарея не входит в комплект). Закройте крышку батарейного отсека.

ИЗМЕНЕНИЕ АККУМУЛЯТОРА

Снимите крышку батарейного отсека (8). Удалите старые батареи. Вставьте новые батарейки 1,5Vx2 AA. Закройте крышку батарейного отсека.

ПРИМЕЧАНИЕ. Используйте только с неперезаряжаемыми батареями. Обратите особое внимание на маркировку полярности [+] и [-].

ИСПОЛЬЗОВАНИЕ ТКАНИ

1. Включите бритву (5).
2. Положите одежду (ткань) на плоскую поверхность, разровняйте складки и двигайте бритву вперед и назад вдоль ткани.
3. Сопrotивление ворсу можно удалить, переместив бритву крест-накрест, а затем продольно (крест-накрест) на один маленький фрагмент одежды.
4. Вы можете удалить ворсинки с тонкой одежды, положив ее на плоский жесткий картон.
5. В случае одежды с рисунком перемещайте бритву вдоль линии рисунка.

ЧИСТКА ТКАНИ

Выключите бритву (5). Поверните защитный колпачок (1) против часовой стрелки. Поверните крышку лезвия против часовой стрелки (2). Снимите лезвия (3), потянув их вверх (будьте осторожны! Лезвия очень острые). Очистите крышку лезвия (2), лезвия (3), вращающийся вал (4) с помощью прилагаемой щетки (9). Осторожно бок для завязывания и наполнения (7).

Соберите все разобранные детали в порядке, обратном снятию.

Удалитель ворса имеет защитный замок. Это не будет работать, если какая-либо из частей собрана неправильно.

ТЕХНИЧЕСКИЕ ДАННЫЕ

Электропитание: 2xAA (2x1,5 V)

 Заботясь об окружающей среде.. Упаковку из картона передайте, пожалуйста, на макулатуру. Полиэтиленовые мешки (PE) выкидать в резервуар для пластмассы. Изношенное устройство надо передать в соответствующую точку хранения, так как находящиеся в устройстве опасные составляющие могут являться угрозой для окружающей среды. Электрическое устройство надо передать таким образом, чтобы ограничить его повторное употребление и использование. Если в устройстве находятся батареи, их надо вытянуть и передать в точку хранения отдельно. Устройство не выкидать в резервуар для коммунальных отходов!

EAC

VŠEOBECNÉ BEZPEČNOSTNÉ PODMIENKY
DÔLEŽITÉ POKYNY PRE BEZPEČNÉ POUŽITIE
POZORNE SI PREČÍTAJTE A ULOŽTE BUDÚCNOSŤ

1. Pred použitím zariadenia si prečítajte návod na používanie a postupujte podľa pokynov v ňom uvedených. Výrobca nezodpovedá za škody spôsobené používaním zariadenia v rozpore s jeho určeným účelom alebo nesprávnou obsluhou.
2. Zariadenie je určené iba na domáce použitie. Nepoužívajte na iné účely, než na ktoré sú určené.
3. Pri používaní zariadenia, keď sú deti v blízkosti, buďte veľmi opatrní. Nedovoľte deťom hrať sa so zariadením, nedovoľte deťom ani osobám oboznámeným so zariadením používať.
4. **VÝSTRAHA:** Toto zariadenie môžu používať deti staršie ako 8 rokov a ľudia s obmedzenými fyzickými, zmyslovými alebo mentálnymi schopnosťami alebo ľudia, ktorí nemajú skúsenosti s týmto vybavením, ak sa to deje pod dohľadom zodpovednej osoby. pre svoju bezpečnosť alebo im boli poskytnuté informácie o bezpečnom používaní pomôcky a sú si vedomí nebezpečenstva pri jej používaní. Deti by sa s týmto zariadením nemali hrať. Čistenie a údržba prístroja by nemali vykonávať deti, pokiaľ nie sú staršie ako 8 rokov a tieto činnosti sa vykonávajú pod dohľadom.
5. Zariadenie neponárajte do vody ani inej kvapaliny. Nevystavujte zariadenie poveternostným vplyvom (dážď, slnko atď.) Ani ho nepoužívajte v podmienkach vysokej vlhkosti (kúpeľne, vlhké mobilné domy).
6. Nepoužívajte prístroj, ak spadol alebo je poškodený iným spôsobom alebo ak nefunguje správne. Neopravujte prístroj sami, mohlo by dôjsť k úrazu elektrickým prúdom. Poškodené zariadenie odneste na kontrolu alebo opravu do príslušného servisného strediska. Všetky opravy smie vykonávať iba autorizovaný servis. Nesprávne vykonané opravy môžu pre používateľa predstavovať vážne nebezpečenstvo.
7. Spotrebič by mal byť umiestnený na chladnom a rovnom povrchu, mimo dosahu vykurovania kuchynských spotrebičov, ako sú: elektrický sporák, plynový horák atď.
8. Nepoužívajte zariadenie v blízkosti horľavých materiálov.
9. Keď je prístroj bez dozoru, nenechávajte zariadenie zapnuté alebo adaptér bez dozoru.
10. Batérie môžu vytekať, ak sú prázdne alebo ak sa nepoužívajú dlhšiu dobu. Ak chcete chrániť vás a prístroj, vyberte batérie včas a pri manipulácii s vytekajúcimi batériami sa vyhnite kontaktu s pokožkou.

OSOBITNÉ BEZPEČNOSTNÉ PODMIENKY

1. **POZOR !!!** Čepele sú veľmi ostré !!!
2. Pri otváraní nádrže buďte opatrní, aby ste ju nepoškodili.
3. Perforovaný kryt čepele neohýbajte ani zdeformujte.
4. Pri vyťahovaní nožov buďte zvlášť opatrný.
5. Teleso holiaceho strojčeka utrite suchou handrou.
6. Vyprázdňte nádobu na chmýří, keď je plná 3/4.
7. Sediment na vnútornej a vonkajšej strane krytu čepele znižuje holiaci výkon. Chránič čepele pravidelne čistite kefou.
8. Pred použitím holiaceho strojčeka narovnajete povrch tkaniny.
9. Holiaci strojček nenapichujte do látky, pretože by to mohlo poškodiť látku.

10. Holiaci strojček nepoužívajte na odev, ktorý máte na sebe, vždy ho vyzlečte. Môže to spôsobiť zranenie tela alebo holiaceho strojčka.

11. Holiaci strojček vždy vypnite pred pripojením zariadenia k napájaciemu zdroju alebo vložení batérie.

12. Dajte pozor, aby ste holiaci strojček nepoužívali na gombíky, zipsy, aplikácie, náplasti, nálepky, nálepky, obrusy, švy a spojovacie prvky.

13. Holiaci strojček nepoužívajte na odevy vyrobené z hodvábu, vlny alebo ľanu. Môže to poškodiť textilie a zničiť čepele holiaceho strojčka.



14. Nepoužívajte zariadenie v blízkosti vody, napr. vo sprche, vo vani alebo nad umývadlom s vodou.

15. Keď sa spotrebič používa v kúpeľni, po použití vytiahnite zástrčku zo zásuvky, pretože blízkosť vody predstavuje nebezpečenstvo, aj keď je spotrebič vypnutý.

16. Nedovoľte, aby zariadenie alebo adaptér navlhčili. Kde je zariadenie spadne do vody, okamžite vytiahnite zástrčku alebo adaptér zo sieťovej zásuvky. Keď je zariadenie pripojené k sieti, nedávajte si ruky do vody. Pred opätovným použitím musí byť skontrolovaný kvalifikovaným elektrikárom.

17. Nedržte prístroj ani napájací zdroj mokrými rukami.

18. Vypnite zariadenie vždy, keď ho odložíte.

19. Nenechávajte zariadenie zapnuté alebo adaptér bez dozoru, ak je bez dozoru.

OPIS ZARIADENIA

- | | | |
|----------------------------|------------------------------|------------------|
| 1. Ochranný kryt | 2. Kryt čepele | 9. Čistiaca kefa |
| 3. Skupina nožov | 4. Rotačný hriadeľ | |
| 5. Hlavný vypínač | 6. Teleso holiaceho strojčka | |
| 7. Kôš na vlákna a pilulky | 8. Priehradka na batérie | |

PRED PRVÝM POUŽITÍM

Otvorte priehradku na batérie (8). Vložte batérie 2xAA (batéria nie je súčasťou dodávky). Zatvorte kryt priestoru pre batériu.

ZMENA BATÉRIE

Odstráňte kryt priestoru pre batérie (8). Vyberte staré batérie. Vložte nové batérie 1,5 Vx2 AA. Zatvorte kryt priestoru pre batériu.

POZNÁMKA: Používajte iba s nenabíjateľnými batériami. Venujte zvláštnu pozornosť označeniu polarít [+] a [-].

POUŽITIE TKANINOVÉHO holiaceho strojčka

- Holiaci strojček zapnite (5).
- Oblečenie (tkaninu) položte na rovný povrch, vyhladte záhyby a posuňte holiaci strojček dopredu a dozadu pozdĺž látky.
- Odolné vlákna môžu byť odstránené pohybom holiaceho strojčka naprieč a potom pozdĺžne (v priečnom vzore) na jednom malom fragmente odevu.
- Z tenkého oblečenia môžete odstrániť žmolky, ktoré ukladáte na plochý a tuhý kartón.
- V prípade odevov so vzorom posuňte holiaci strojček pozdĺž línie vzoru.

ČISTENIE Holiaceho strojčka

Vypnite holiaci strojček (5). Otočte bezpečnostný uzáver (1) proti smeru hodinových ručičiek. Otočte kryt čepele proti smeru hodinových ručičiek (2). Vytiahnite nože (3) vytiahnutím (buďte opatrní! Nože sú veľmi ostré). Kryt čepele (2), čepele (3), otočný hriadeľ (4) očistite pomocou pripojenej kefy (9). Vyprázdnite nádrž na uzlovanie a piluláciu (7).

Zložte všetky demontované diely v opačnom poradí, aby ste ich mohli demontovať.

Odstraňovač chlpkov má ochranný zámok. To nebude fungovať, ak sú niektoré z častí zmontované nesprávne.

TECHNICKÉ DÁTA

Napájanie: 2xAA (2x1,5V)



Starostlivosť o životné prostredie. Kartónový obal odovzdajte do zberných surovín. Polyetylénové vrecká (PE) vyhodte do kontajnera na plast. Opotrebený spotrebič odovzdajte na príslušný zberný dvor, nebezpečné látky spotrebiča môžu predstavovať riziko pre životné prostredie.

Elektrospotrebič odstráňte tak, aby nedochádzalo j jeho ďalšiemu použitiu. Ak sa v spotrebiči nachádzajú batérie, vyberte ich a odovzdajte ich na zberné miesto osobitne. Spotrebič nevyhadzujte do kontajnera na komunálny odpad!

CONDIZIONI GENERALI DI SICUREZZA
ISTRUZIONI IMPORTANTI PER UN USO SICURO
LEGGERE ATTENTAMENTE E SALVARE PER IL FUTURO

1. Prima di utilizzare il dispositivo, leggere il manuale di istruzioni e seguire le istruzioni in esso contenute. Il produttore non è responsabile per danni causati dall'uso del dispositivo contrario allo scopo previsto o al funzionamento improprio.
2. Il dispositivo è solo per uso domestico. Non utilizzare per altri scopi diversi da quelli previsti.
3. Usare estrema cautela quando si usa il dispositivo quando i bambini sono nelle vicinanze. Non consentire ai bambini di giocare con il dispositivo, non consentire ai bambini o alle persone che non hanno familiarità con il dispositivo di usarlo.
4. **AVVERTENZA:** questa apparecchiatura può essere utilizzata da bambini di età superiore a 8 anni e persone con capacità fisiche, sensoriali o mentali limitate o persone che non hanno esperienza o conoscenza dell'attrezzatura, se ciò viene fatto sotto la supervisione di una persona responsabile per la loro sicurezza o hanno ricevuto loro informazioni sull'uso sicuro del dispositivo e sono consapevoli dei pericoli connessi all'uso. I bambini non devono giocare con l'attrezzatura. La pulizia e la manutenzione del dispositivo non devono essere eseguite da bambini, a meno che non abbiano più di 8 anni e queste attività siano svolte sotto controllo.
5. Non immergere il dispositivo in acqua o altri liquidi. Non esporre il dispositivo a condizioni atmosferiche (pioggia, sole, ecc.) O utilizzare in condizioni di elevata umidità (bagni, case mobili umide).
6. Non utilizzare il dispositivo se è stato fatto cadere o danneggiato in altro modo o se funziona in modo errato. Non riparare il dispositivo da soli, poiché esiste il rischio di scosse elettriche. Portare il dispositivo danneggiato in un centro di assistenza adeguato per il controllo o la riparazione. Tutte le riparazioni possono essere eseguite solo da punti di assistenza autorizzati. Le riparazioni eseguite in modo errato possono causare gravi pericoli per l'utente.
7. L'apparecchio deve essere posizionato su una superficie fresca e uniforme, lontano dal riscaldamento di elettrodomestici da cucina come: fornelli elettrici, bruciatori a gas, ecc.
8. Non utilizzare il dispositivo vicino a materiali infiammabili.
9. Non lasciare il dispositivo acceso o l'adattatore incustodito quando incustodito.
10. Le batterie possono perdere se sono scariche o se non vengono utilizzate per un lungo periodo. Per proteggere te e il dispositivo, rimuovi le batterie in modo tempestivo ed evita il contatto con la pelle quando maneggi le batterie che perdono.

CONDIZIONI SPECIFICHE DI SICUREZZA

1. **ATTENZIONE !!!** Le lame sono molto affilate !!!
2. Fare attenzione quando si apre il serbatoio per non danneggiarlo.
3. Non piegare o deformare il coperchio della lama forato.
4. Prestare particolare attenzione quando si estraggono le lame.

5. Pulite l'alloggiamento del rasoio con un panno asciutto.
 6. Svuotare il contenitore per lanugine quando è pieno per 3/4.
 7. I sedimenti all'interno e all'esterno della protezione della lama riducono le prestazioni di rasatura.
- Pulire regolarmente il coprilama con una spazzola.
8. Raddrizzare la superficie del tessuto prima di utilizzare il rasoio.
 9. Non ammaccare il rasoio sul tessuto poiché ciò potrebbe danneggiare il tessuto.
 10. Non utilizzare il rasoio sugli indumenti che indossate, toglietelo sempre. Potrebbe causare lesioni al corpo o al rasoio.
 11. Spegnerne sempre il rasoio prima di collegare il dispositivo all'alimentazione o di inserire la batteria.
 12. Fare attenzione a non utilizzare il rasoio su pulsanti, cerniere, applicazioni, toppe, adesivi, etichette, abrasioni, cuciture ed elementi di giunzione.
 13. Non utilizzare il rasoio per abiti in seta, lana o lino. Ciò può danneggiare i tessuti e distruggere le lame del rasoio.
- 
14. Non utilizzare il dispositivo vicino all'acqua, ad es. sotto la doccia, in una vasca da bagno o sopra il lavandino con acqua.
 15. Quando si utilizza l'elettrodomestico in bagno, rimuovere la spina dalla presa dopo l'uso, poiché la vicinanza dell'acqua costituisce un pericolo anche quando l'apparecchio è spento.
 16. Evitare che il dispositivo o l'adattatore si bagnino. Dove il dispositivo cade in acqua, rimuovere immediatamente la spina o l'adattatore dalla presa a muro. Non mettere le mani in acqua quando la macchina è collegata alla rete. Deve essere controllato da un elettricista qualificato prima di riutilizzarlo.
 17. Non tenere il dispositivo o l'alimentatore con le mani bagnate.
 18. Spegni il dispositivo ogni volta che lo riporti.
 19. Non lasciare il dispositivo acceso o l'adattatore incustodito quando incustodito.

DESCRIZIONE DEL DISPOSITIVO

- | | | |
|--------------------------------------|-------------------------|----------------------------|
| 1. Cappuccio di sicurezza | 2. Coperchio della lama | 9. Spazzola per la pulizia |
| 3. Gruppo lama | 4. Albero rotante | |
| 5. Interruttore di alimentazione | 6. Corpo del rasoio | |
| 7. Contenitore per lanugine e sacche | 8. Vano batteria | |

PRIMA DEL PRIMO UTILIZZO

Aprire il vano batterie (8). Inserire le batterie 2xAA (batteria non inclusa). Chiudere il coperchio del vano batterie.

CAMBIAMENTO DELLA BATTERIA

Rimuovere il coperchio del vano batterie (8). Rimuovi le vecchie batterie. Inserire nuove batterie AA 1,5 V x 2. Chiudere il coperchio del vano batterie.

NOTA: utilizzare solo con batterie non ricaricabili. Prestare particolare attenzione ai segni di polarità [+] e [-].

UTILIZZANDO IL TESSUTO DEL TESSUTO

1. Accendete il rasoio (5).
2. Posizionare i vestiti (tessuto) su una superficie piana, levigare le pieghe e spostare il rasoio avanti e indietro lungo il tessuto.
3. La lanugine resistente può essere rimossa spostando il rasoio trasversalmente e poi longitudinalmente (a motivi incrociati) su un piccolo frammento di indumenti.
4. Puoi rimuovere i pelucchi dagli indumenti sottili mettendoli su un cartone piatto e rigido.
5. In caso di indumenti con motivo, spostare il rasoio lungo la linea del motivo.

PULIZIA DEL TESSUTO

Spegneren il rasoio (5). Ruotare il cappuccio di sicurezza (1) in senso antiorario. Ruotare il coprilama in senso antiorario (2). Rimuovere le lame (3) tirando verso l'alto (fare attenzione! Le lame sono molto affilate). Pulire il coprilama (2), le lame (3), l'albero rotante (4) con la spazzola in dotazione (9). Svuotare il serbatoio di annodatura e pilling (7).

Rimontare tutte le parti smontate in ordine inverso alla rimozione.

Il dispositivo di rimozione lanugine ha un blocco di protezione. Non funzionerà se nessuna delle parti è assemblata in modo errato.

DATI TECNICI

Alimentazione: 2xAA (2x1,5 V)



Prendersi cura dell'ambiente

Gli imballi di cartone devono essere smaltiti nel contenitore per la carta. I sacchetti di polietilene (PE) vanno gettati nel contenitore per la plastica.

L'apparecchio usato deve essere rottamato presso un centro di raccolta autorizzato, poiché contiene elementi pericolosi che potrebbero costituire una minaccia per l'ambiente. I dispositivi elettrici devono essere resi al fine di evitare il loro riutilizzo. Se il dispositivo contiene una batteria, deve essere rimossa e smaltita separatamente in un punto di raccolta.

Non gettare l'apparecchio nei contenitori dei rifiuti urbani!

(DK) DANSKI

GENERELLE SIKKERHEDSBETINGELSER VIGTIGE INSTRUKTIONER FOR SIKKER BRUG LÆS OMHANDLIG OG SPAR FOR FREMTID

1. Før du bruger enheden, skal du læse brugsanvisningen og følge instruktionerne i den. Producenten er ikke ansvarlig for skader forårsaget af brug af enheden i modsætning til dets tilsigtede formål eller forkert betjening.
2. Enheden er kun til hjemmebrug. Brug ikke til andre formål, der ikke er beregnet til dets tilsigtede formål.
3. Vær meget forsigtig, når du bruger enheden, når børn er i nærheden. Lad ikke børn lege med enheden, lad ikke børn eller personer, der ikke kender enheden, bruge den.
4. ADVARSEL: Dette udstyr kan bruges af børn over 8 år og personer med begrænset fysisk, sensorisk eller mental evne, eller personer, der ikke har erfaring eller viden om udstyret, hvis dette sker under opsyn af en ansvarlig person for deres sikkerhed eller har fået dem oplysninger om sikker brug af enheden og er opmærksomme på farerne ved at bruge det. Børn bør ikke lege med udstyret. Rengøring og vedligeholdelse af enheden bør ikke udføres af børn, medmindre de er over 8 år gamle, og disse aktiviteter udføres under opsyn.
5. Dyp ikke enheden ned i vand eller anden væske. Udsæt ikke enheden for atmosfæriske forhold (regn, sol osv.) Eller brug under forhold med høj luftfugtighed (badeværelser, fugtige mobilhomes).
6. Brug ikke enheden, hvis den er tabt eller beskadiget på anden måde, eller hvis den fungerer forkert. Reparer ikke enheden selv, da der er risiko for elektrisk stød. Tag den beskadigede enhed til et passende servicecenter for kontrol eller reparation. Alle reparationer må kun udføres af autoriserede servicepunkter. Forkert udførte reparationer kan medføre alvorlig fare for brugeren.
7. Apparatet skal placeres på en kølig, jævn overflade væk fra opvarmning af køkkenapparater som: elektrisk komfur, gasbrænder osv.
8. Brug ikke enheden i nærheden af brandfarlige materialer.
9. Lad ikke enheden være tændt eller adapteren uden opsyn, når den ikke er tilsyn.
10. Batterier kan lække, hvis de er tomme, eller hvis de ikke bruges i lang tid. For at beskytte dig og enheden skal du fjerne batterier rettidigt og undgå kontakt med huden, når du håndterer lækken batterier.

SÆRLIGE SIKKERHEDSBETINGELSER

1. OBS! Bladene er meget skarpe !!!
2. Vær forsigtig, når du åbner tanken for ikke at beskadige den.
3. Bøj eller deformér ikke det perforerede klingedæksel.
4. Vær særlig forsigtig, når du trækker klingerne ud.
5. Tør barbermaskinehuset med en tør klud.
6. Tøm fnugbeholderen, når den er 3/4 fuld.
7. Sediment på indersiden og ydersiden af knivbeskyttelsen reducerer barberingsydelsen. Rengør knivbeskyttelsen regelmæssigt med en børste.
8. Ret stofoverfladen, inden du bruger barbermaskinen.
9. Undgå at skære barbermaskinen i stoffet, da dette kan beskadige stoffet.
10. Brug ikke barbermaskinen på tøj, som du har på dig, tag det altid af. Det kan forårsage personskade på kroppen eller barbermaskinen.
11. Sluk altid for barbermaskinen, før enheden tilsluttes strømforsyningen eller isætning af batteriet.
12. Vær forsigtig med ikke at bruge barbermaskinen på knapper, lynlåse, applikationer, patches, klistermærker, etiketter, slibninger, sømme og sammenføjningselementer.
13. Brug ikke barbermaskinen til tøj lavet af silke, uld eller linned. Dette kan beskadige tekstilerne og ødelægge barbermaskiner.
14. Brug ikke enheden i nærheden af vand, f.eks. i bruser, i et badekar eller over vasken med vand.
15. Når apparatet bruges i badeværelset, skal du fjerne stikket fra stikkontakten efter brug, da vandets nærhed er en fare, selv når apparatet er slukket.
16. Lad ikke enheden eller adapteren blive våd. Hvor enheden falder i vand, skal du straks fjerne stikket eller adapteren fra stikkontakten. Læg ikke hænderne i vand, når maskinen er tilsluttet netværket. Det skal kontrolleres af en kvalificeret elektriker, før den bruges igen.
17. Hold ikke på enheden eller strømforsyningen med våde hænder.
18. Sluk for enheden, når du lægger den væk.
19. Lad ikke enheden være tændt eller adapteren uden opsyn, når den ikke er tilsyn.



BESKRIVELSE AF ENHEDET

- | | | |
|------------------------|------------------|---------------------|
| 1. Sikkerhedshætte | 2. Bladafdækning | 9. Rengøringsbørste |
| 3. Bladegruppe | 4. Drejeaksel | |
| 5. Tænd / sluk-kontakt | 6. Barbermaskine | |
| 7. Foder og pudebetræk | 8. Batterirum | |

FØR FØRSTE BRUG

Åbn batterirummet (8). Indsæt 2xAA-batterier (batteri medfølger ikke). Luk dækslet til batterirummet.

BATTERI ÆNDRING

Fjern dækslet til batterirummet (8). Fjern gamle batterier. Indsæt nye 1,5Vx2 AA-batterier. Luk dækslet til batterirummet.

BEMÆRK: Brug kun sammen med ikke-genopladelige batterier. Vær særlig opmærksom på polaritetsmarkeringerne [+] og [-].

ANVENDELSE AF STOFFSKABET

1. Tænd for barbermaskinen (5).
2. Placer tøj (stoffet) på en flad overflade, glat foldene og flyt barbermaskinen frem og tilbage langs stoffet.
3. Modstandsdygtig fnug kan fjernes ved at bevæge barbermaskinen på tværs og derefter i længderetningen (i krydsmønster) på et, lille fragment af tøj.

4. Du kan fjerne fnug fra tyndt tøj og lægge det på flad, stiv pap.
5. Flyt barbermaskinen langs mønsterlinien i tilfælde af tøj med. mønster.

RENGØRING AF STOFFSKABET

Sluk for barbermaskinen (5). Drej sikkerhedshætten (1) mod uret. Drej knivdækslet mod uret (2). Fjern knivene (3) ved at trække op (Vær forsigtig! Bladene er meget skarpe). Rengør knivdækslet (2), klingerne (3), drejakslen (4) med den påsatte børste (9). Tøm knude- og pillingtanken (7).

Genmonter alle adskilte dele i omvendt rækkefølge til fjernelse. Fudfjernerer har en beskyttelseslås. Det fungerer ikke, hvis nogen af delene er samlet på en forkert måde.

TEKNISK DATA

Strømforsyning: 2xAA (2x1,5V)



Af hensyn til miljøet . Venligst overfør papemballage til affaldspapir. Hæld polyethylenposer (PE) i plastbeholderen Slidt enhed skal returneres til det relevante punkt opbevaring, fordi det er farligt i enheden ingredienser kan udgøre en trussel for miljøet. Den elektriske enhed skal overleveres for at begrænse dets genanvendelse og brug. Hvis i enheden der er batterier, fjern dem og vende tilbage til punktet opbevares separat.

(UA) УКРАЇНСЬКА

ЗАГАЛЬНІ УМОВИ БЕЗПЕКИ

ВАЖЛИВІ Вказівки щодо безпечного використання ЧИТАЙТЕ ДЕРЖАВНО І ЗАБЕЗПЕЧИТЕ НА МАЙБУТНЄ

1. Перш ніж користуватися пристроєм, прочитайте інструкцію та дотримуйтесь інструкцій, що містяться в ньому. Виробник не несе відповідальності за збитки, спричинені використанням пристрою всупереч його передбачуваному призначенню або неправильній роботі.
2. Пристрій призначений лише для домашнього використання. Не використовуйте для інших цілей, які не призначені за призначенням.
3. Будьте дуже обережні, коли користуєтесь пристроєм, коли діти поруч. Не дозволяйте дітям грати з пристроєм, не дозволяйте дітям або людям, незнайомим пристроєм, користуватися ним.
4. **ПОПЕРЕДЖЕННЯ:** Це обладнання може використовуватися дітьми старше 8 років та людьми з обмеженими фізичними, сенсорними або розумовими здібностями, або людьми, які не мають досвіду чи знань щодо обладнання, якщо це робиться під наглядом відповідальної особи. для їх безпеки або надано їм інформацію про безпечне користування пристроєм та знають про небезпеку його використання. Діти не повинні грати з обладнанням. Чищення та обслуговування приладу не повинно здійснюватися дітьми, якщо вони не перевищують 8 років і ці заходи проводяться під наглядом.
5. Не занурюйте прилад у воду або будь-яку іншу рідину. Не піддавайте прилад атмосферним умовам (дощ, сонце тощо) і не використовуйте в умовах підвищеної вологості (ванні кімнати, вологі мобільні будинки).
6. Не використовуйте пристрій, якщо він був упущений чи пошкоджений будь-яким іншим способом або якщо він працює неправильно. Не ремонтуйте пристрій самостійно, оскільки є ризик ураження електричним струмом. Віднесіть пошкоджений пристрій у відповідний сервісний центр для перевірки чи ремонту. Всі ремонти можуть проводити тільки авторизовані сервісні пункти. Неправильно виконаний ремонт може становити серйозну небезпеку для користувача.
7. Прилад слід розміщувати на прохолодній рівній поверхні, подалі від опалювальних кухонних приладів, таких як: електрична плита, газовий конфорка тощо.

8. Не використовуйте пристрій поблизу легкозаймистих матеріалів.
9. Не залишайте пристрій увімкненим або адаптер без нагляду, коли без нагляду.
10. Батареї можуть просочуватися, якщо вони порожні або якщо вони не використовуються тривалий час. Щоб захистити вас і пристрій, своєчасно виймайте батареї та уникайте контакту зі шкірою під час роботи з батареями, що протікають.

СПЕЦИФІЧНІ УМОВИ БЕЗПЕКИ

1. УВАГА !!! Леза дуже гострі !!!
2. Будьте обережні, відкриваючи резервуар, щоб не пошкодити його.
3. Не згинайте та не деформуйте кришку перфорованого леза.
4. Будьте особливо обережні, витягуючи леза.
5. Протріть корпус бритва сухою ганчіркою.
6. Опустіть ємність з пухом, коли вона на 3/4 заповнена.
7. Осад на внутрішній і зовнішній стороні щитка леза знижує продуктивність при голінні. Регулярно чистіть щиток леза щіткою.
8. Виправте поверхню тканини перед використанням бритва.
9. Не вводьте бритву в тканину, оскільки це може пошкодити тканину.
10. Не використовуйте бритву на одязі, який ви носите, завжди знімайте її. Це може призвести до травмування тіла або бритви.
11. Завжди вимикайте бритву, перш ніж підключати пристрій до джерела живлення або вставляти акумулятор.
12. Будьте обережні, щоб не використовувати бритва на кнопках, блискавках, аплікаціях, пластирах, наклейках, етикетках, потертостях, швах та елементах з'єднання.
13. Не використовуйте бритву для одягу з шовку, вовни або білизни. Це може пошкодити тканини і знищити леза бритви.
14. Не використовуйте пристрій біля води, наприклад під душем, у ванні або над раковиною з водою.
15. Коли прилад використовується у ванній кімнаті, вийміть вилку з розетки після використання, оскільки близькість води становить небезпеку навіть при вимкненому електроприладі.
16. Не допускайте змочування пристрою чи адаптера. Де пристрій потрапляє у воду, негайно вийміть штепсельну вилку або адаптер із розетки. Не кладіть руки у воду, коли машина підключена до мережі. Перед повторним використанням його повинен перевірити кваліфікований електрик.
17. Не тримайте пристрій чи джерело живлення мокрими руками.
18. Вимикайте пристрій щоразу, коли ви відкладете його.
19. Не залишайте пристрій увімкненим або адаптер без нагляду, коли його немає без нагляду.



ОПИС ПРИСТРОЮ

- | | | |
|-------------------------------|----------------------------|----------------------|
| 1. Захисна кришка | 2. Кришка клинка | 9. Щітка для чищення |
| 3. Група клинків | 4. Поворотний вал | |
| 5. Вимикач живлення | 6. Корпус бритви | |
| 7. Бункер для линз і таблеток | 8. Відсік для акумуляторів | |

ДО ПЕРШОГО ВИКОРИСТАННЯ

Відкрийте батарейний відсік (8). Вставте батареї 2xAA (акумулятор не входить у комплект). Закрийте кришку батарейного відсіку.

Зміна батареї

Зніміть кришку батарейного відсіку (8). Вийміть старі акумулятори. Вставте нові акумулятори 1.5Vx2 AA. Закрийте кришку батарейного відсіку.

ПРИМІТКА. Використовуйте лише акумулятори, що не перезаряджаються. Зверніть особливу увагу на позначки полярності [+] і [-].

ВИКОРИСТАННЯ ТКАНИНОГО ПИТКИ

1. Увімкніть бритву (5).
2. Розмістіть одяг (тканину) на рівній поверхні, розгладіть складки і перемістіть бритву вперед і назад уздовж тканини.
3. Стийкий ворс можна видалити, переміщуючи бритву навхрест, а потім уздовж (поперечно) на одному невеликому фрагменті одягу.
4. Ви можете видалити ворсинки з тонкого одягу, поклавши його на плоский, жорсткий картон.
5. У разі одягу з малюнком перемістіть бритву по лінії викрійки.

ОЧИЩЕННЯ ТКАНИНОГО ШАВКИ

Вимкніть бритву (5). Закрутіть запобіжний ковпачок (1) проти годинникової стрілки. Скрутіть кришку леза проти годинникової стрілки (2). Вийміть леза (3), потягнувши вгору (Будьте обережні! Леза дуже гострі). Очистіть кришку леза (2), лопаті (3), обертовий вал (4) прикріплену щіткою (9). Випорожніть резервуар для забивання та забивання (7).

Зібрати всі розібрані деталі у зворотному порядку до зняття.

Засіб для зняття волокон має захисний замок. Це не спрацює, якщо будь-яка з деталей зібрана неправильно.



ТЕХНІЧНІ ДАНІ

Блок живлення: 2xAA (2x1,5V)



У інтересах навколишнього середовища.

Будь ласка, віддайте картонну упаковку в місце збору мукулатури. Поліетиленові мішки (PE) викинути в смітник для пластику. Відпрацьований пристрій повинен бути відправлений у відповідну точку зберігання, тому що в пристрої є небезпечні інгредієнти, які можуть становити загрозу навколишньому середовищу. Електричний пристрій потрібно повернути так, щоб обмежити його повторне використання. Якщо у пристрої є батарейки, то потрібно їх витягнути і віддати до відповідного пункту.

(AR) عربي

شروط السلامة العامة. تعليمات مهمة للاستخدام الآمن

اقرأ بعناية وحفظ للمستقبل

قبل استخدام الجهاز ، اقرأ دليل التعليمات واتبع التعليمات الواردة فيه. المُصنِّع غير مسؤول عن ١. الأضرار الناجمة عن استخدام الجهاز خلافاً للغرض المقصود منه أو التشغيل غير السليم

الجهاز للاستخدام المنزلي فقط. لا تستخدمه لأغراض أخرى ليست للغرض المقصود منها ٢.

توخي الحذر الشديد عند استخدام الجهاز عندما يكون الأطفال في مكان قريب. لا تسمح للأطفال باللعب ٣. بالجهاز ، ولا تسمح للأطفال أو الأشخاص الذين ليسوا على دراية بالجهاز باستخدامه

تحذير: يمكن استخدام هذه المعدات من قبل الأطفال الذين تزيد أعمارهم عن ٨ سنوات والأشخاص ذوي ٤. القدرات البدنية أو الحسية أو العقلية المحدودة ، أو الأشخاص الذين ليس لديهم خبرة أو معرفة بالمعدات إذا تم ذلك تحت إشراف شخص مسؤول حفاظاً على سلامتهم أو تم إعطاؤهم معلومات عن الاستخدام الآمن للجهاز وإدراكهم لمخاطر استخدامه. يجب ألا يلعب الأطفال بالمعدات. لا ينبغي أن يقوم الأطفال بتنظيف الجهاز وصيانته ، إلا إذا كان عمرهم أكثر من ٨ سنوات ويتم تنفيذ هذه الأنشطة تحت إشراف

لا تغمر الجهاز في الماء أو أي سائل آخر. لا تعرض الجهاز للظروف الجوية (المطر ، الشمس ، إلخ) ٥. أو تستخدمه في ظروف الرطوبة العالية (الحمامات ، المنازل المتحركة الرطبة)

لا تستخدم الجهاز إذا سقط أو تعرض للتلف بأي طريقة أخرى ، أو إذا كان يعمل بشكل غير صحيح. لا ٦. تقم بإصلاح الجهاز بنفسك ، حيث يوجد خطر حدوث صدمة كهربائية. خذ الجهاز التالف إلى مركز خدمة مناسب لفحصه أو إصلاحه. لا يجوز إجراء جميع الإصلاحات إلا من خلال نقاط الخدمة المعتمدة. يمكن أن تتسبب الإصلاحات التي يتم إجراؤها بشكل غير صحيح في خطر كبير على المستخدم

يجب وضع الجهاز على سطح بارد ومستوي بعيداً عن تدفئة أجهزة المطبخ مثل: موقد كهربائي ، موقد ٧.

غاز ، إلخ

لا تستخدم الجهاز بالقرب من المواد القابلة للاشتعال ٨.

لا تترك الجهاز في وضع التشغيل أو المحول دون رقابة عندما يكون غير مراقب ٩.

قد تتسرب البطاريات إذا كانت فارغة أو إذا لم يتم استخدامها لفترة طويلة. لحمايتك وحماية الجهاز ، قم بـ ١٠. بإزالة البطاريات في الوقت المناسب وتجنب ملامسة الجلد عند التعامل مع البطاريات المتسربة

شروط سلامة محددة

!!! تنبيه !!! الشفرات حادة جدا ١.

كن حذرًا عند فتح الخزان حتى لا تتلفه ٢.

لا تتثنى أو تشوه غطاء النصل المثقوب ٣.

توخى الحذر عند سحب الشفرات ٤.

امسح غطاء ماكينة الحلاقة بقطعة قماش جافة ٥.

أفرغ حاوية الزغب عندما تمتلئ ٣/٤ ٦.

تقلل الرواسب الموجودة داخل وخارج واقي الشفرة من أداء الحلاقة ٧.

نظف واقي الشفرة بانتظام بفرشاة

افرد سطح القماش قبل استخدام آلة الحلاقة ٨.

لا تدخل آلة الحلاقة في النسيج ، فقد يؤدي ذلك إلى تلف القماش ٩.

لا تستخدم آلة الحلاقة على الملابس التي ترتديها ، وخلعها دائمًا. فقد يتسبب ذلك في إصابة الجسم أو ١٠. ماكينة الحلاقة

قم دائمًا بإيقاف تشغيل ماكينة الحلاقة قبل توصيل الجهاز بمصدر الطاقة أو إدخال البطارية ١١.

، احرص على عدم استخدام ماكينة الحلاقة على الأزرار ، والسحابات ، والتطبيقات ، والرقع ١٢.

والمصقات ، والمصقات ، والخدوش ، والدرزات ، وعناصر الربط

لا تستخدم ماكينة الحلاقة للملابس المصنوعة من الحرير أو الصوف أو الكتان. قد يؤدي ذلك إلى ١٣.

إتلاف الأقمشة وتدمير شفرات ماكينة الحلاقة



لا تستخدم الجهاز بالقرب من الماء ، على سبيل المثال. في الحمام ، في حوض الاستحمام ١٤.

أو فوق الحوض بالماء

عند استخدام الجهاز في الحمام ، قم بإزالة القابس من المقبس بعد الاستخدام ، حيث أن قرب الماء ١٥.

يشكل خطرًا حتى عند إيقاف تشغيل الجهاز

لا تسمح للبلل بالجهاز أو المحول. حيث الجهاز ١٦.

في الماء ، قم على الفور بإزالة القابس أو المحول من مقبس الحائط. لا تضع يديك في الماء عندما تكون

الآلة متصلة بالشبكة. يجب فحصها بواسطة كهربائي مؤهل قبل استخدامها مرة أخرى

لا تمسك الجهاز أو مزود الطاقة ويديك مبتلتان ١٧.

أوقف تشغيل الجهاز كلما وضعته بعيدًا ١٨.

ل تترك الجهاز في وضع التشغيل أو المحول دون رقابة أثناء عدم مراقبته ١٩.

وصف الجهاز

غطاء الأمان ٢. غطاء الشفرة ٩. تنظيف الفرشاة ١.

مجموعة الشفرات ٤. عمود الدوران ٣.

مفتاح التشغيل ٦. جسم ماكينة الحلاقة ٥.

صندوق الوبر والحبوب ٨. مقصورة البطارية ٧.

قبل الاستخدام الأول

أغلق غطاء حجرة البطارية. (البطارية غير مدرجة) XAA افتح حجرة البطارية (٨). أدخل بطاريات ٢

تغيير البطارية

- جدیدة. أعلق غطاء حجرة البطارية AA Vx2م بآلة غطاء حجرة البطارية (أ). قم بإزالة البطاريات القديمة. أدخل بطاريات 1,5 ملاحظة: استخدم فقط مع البطاريات غير القابلة لإعادة الشحن [-]. انتبه بشكل خاص لعلامات القطبية [+] و استخدام ماكينة حلقة القماش
- (٥) قم بتشغيل ماكينة الحلقة ١.
- ضع الملابس (القماش) على سطح مستو ، وقم بتنعيم التجاعيد وحرك ماكينة الحلقة للأمام وللخلف على طول القماش ٢.
- يمكن إزالة النسالة المقاومة عن طريق تحريك ماكينة الحلقة بالعرض ثم بالطول (بنمط متقاطع) على قطعة واحدة صغيرة من الملابس ٣.
- يمكنك إزالة الأوتار من الملابس الرقيقة عن طريق طيها في طبقات متعددة ، ووضعها على ورق مقوى صلب ومسطح ٤.
- في حالة الملابس ذات النمط ، حرك ماكينة الحلقة على طول خط النمط ٥.

تنظيف ماكينة حلقة القماش

قم بإيقاف تشغيل ماكينة الحلقة (٥). قم بلف غطاء الأمان (١) عكس اتجاه عقارب الساعة. قم بلف غطاء الشفرة عكس اتجاه عقارب الساعة (٢). قم بإزالة الشفرات (٣) بالسحب لأعلى (انتبه! الشفرات حادة جدًا). نظف غطاء الشفرة (٢) ، الشفرات (٣) ، العمود الدوار (٤) بالفرشاة المرفقة (٩). قم بتفريغ خزان الغلق (٧).

أعد تجميع جميع الأجزاء المفككة بترتيب عكسي للإزالة

يحتوي مزبل الوبر على قفل حماية. لن تعمل إذا تم تجميع أي من الأجزاء بطريقة خاطئة

معلومات تقنية

AA(2x1,5V)مزود الطاقة: ٢

يرجى نقل عبوات الورق المقوى إلى نفايات الورق. اسكب أكياس البولي إيثيلين في الحاوية البلاستيكية

يجب إعادة الجهاز البالي إلى نقطة تخزين مناسبة لأنه خطير في الجهاز

قد تشكل المكونات تهديداً للبيئة. يجب تسليم الجهاز الكهربائي للحد

فعليك إخراجها وإعطائها إلى النقطة المخزنة بشكل منفصل، إعادة استخدامها واستخدامها. إذا كان هناك بطاريات في الجهاز



(BG) БЪЛГАРСКИ

ОБЩИ УСЛОВИЯ ЗА БЕЗОПАСНОСТ. ВАЖНИ ИНСТРУКЦИИ ЗА БЕЗОПАСНА УПОТРЕБА

ЧЕТЕТЕ ВНИМАТЕЛНО И СПЕСТЕТЕ ЗА БЪДЕЩЕ

1. Преди да използвате устройството, прочетете ръководството с инструкции и следвайте инструкциите, съдържащи се в него. Производителят не носи отговорност за щети, причинени от използване на устройството в противоречие с предвиденото му предназначение или неправилна работа.
2. Устройството е само за домашна употреба. Не използвайте за други цели, които не са по предназначение.
3. Бъдете изключително внимателни, когато използвате устройството, когато децата са наблизо. Не позволявайте на децата да играят с устройството, не позволявайте на деца или хора, които не са запознати с устройството, да го използват.
4. ПРЕДУПРЕЖДЕНИЕ: Това оборудване може да се използва от деца над 8-годишна възраст и хора с ограничени физически, сензорни или умствени способности или хора, които нямат опит или познания за оборудването, ако това се прави под наблюдението на отговорно лице за тяхната безопасност или им е била предоставена информация за безопасното използване на устройството и са наясно с опасностите от използването му. Децата не трябва да играят с оборудването. Почистването и поддръжката на устройството не трябва да се извършват от деца, освен ако са на възраст над 8 години и тези дейности се извършват под наблюдение.

5. Не потапяйте устройството във вода или друга течност. Не излагайте устройството на атмосферни условия (дъжд, слънце и др.) Или използвайте в условия на висока влажност (бани, влажни мобилни къщи).
6. Не използвайте устройството, ако е било изпуснато или повредено по друг начин или ако работи неправилно. Не ремонтирайте устройството сами, тъй като съществува риск от токов удар. Занесете повреденото устройство в подходящ сервизен център за проверка или ремонт. Всички ремонти могат да се извършват само от оторизирани сервизни центрове. Неправилно извършените ремонти могат да създадат сериозна опасност за потребителя.
7. Уредът трябва да бъде поставен на хладна, равна повърхност, далеч от отоплителни кухненски уреди като: електрическа печка, газова горелка и др.
8. Не използвайте устройството в близост до запалими материали.
9. Не оставяйте устройството включено или адаптера без надзор, когато е без надзор.
10. Батериите могат да изтекат, ако са празни или ако не се използват дълго време. За да защитите себе си и устройството, изваждайте батериите своевременно и избягвайте контакт с кожата при работа с изтичащи батерии.

СПЕЦИФИЧНИ УСЛОВИЯ ЗА БЕЗОПАСНОСТ

1. ВНИМАНИЕ !!! Остриетата са много остри !!!
2. Внимавайте при отваряне на резервоара, за да не го повредите.
3. Не огъвайте и не деформирайте перфорирания капак на острието.
4. Обърнете специално внимание при издърпване на остриетата.
5. Избършете корпуса на самобръсначката със суха кърпа.
6. Изпразнете контейнера за пух, когато е пълен на 3/4.
7. Утайката от вътрешната и външната страна на предпазителя на острието намалява ефективността на бръсненето.
Почиствайте редовно предпазителя на острието с четка.
8. Изправете повърхността на плата, преди да използвате самобръсначката.
9. Не забивайте самобръсначката в тъканта, тъй като това може да повреди тъканта.
10. Не използвайте самобръсначката върху облеклото, което носите, винаги го сваляйте. Това може да причини нараняване на тялото или самобръсначката.
11. Винаги изключвайте самобръсначката, преди да свържете устройството към захранването или да поставите батерията.
12. Внимавайте да не използвате самобръсначката върху бутони, ципове, приложения, лепенки, стикери, етикети, ожулвания, шевове и съединяващи елементи.
13. Не използвайте самобръсначката за дрехи от коприна, вълна или лен. Това може да повреди тъканите и да унищожи остриетата на самобръсначката.
-  14. Не използвайте устройството близо до вода, напр. под душ, във вана или над мивката с вода.
15. Когато уредът се използва в банята, извадете щепсела от контакта след

употреба, тъй като близостта на вода е опасна, дори когато уредът е изключен.

16. Не позволявайте на устройството или адаптера да се намократ. Където устройството попада във вода, незабавно извадете щепсела или адаптера от контакта. Не поставяйте ръцете си във вода, когато машината е свързана към мрежата. Той трябва да бъде проверен от квалифициран електротехник, преди да го използвате отново.

17. Не дръжте устройството или захранването с мокри ръце.

18. Изключвайте устройството, когато го приберете.

19. Не оставяйте устройството включено или адаптера без надзор, когато е без надзор.

DESCRIPTION OF THE DEVICE

- | | | |
|-----------------------|------------------------|-------------------|
| 1. Safety cap | 2. Blade cover | 9. Cleaning brush |
| 3. Blade group | 4. Rotary shaft | |
| 5. Power switch | 6. Shaver body | |
| 7. Lint and pills bin | 8. Battery compartment | |

BEFORE FIRST USE

Open the battery compartment (8). Insert 2xAA batteries (battery not included). Close the battery compartment cover.

BATTERY CHANGE

Remove the battery compartment cover (8). Remove old batteries. Insert new 1.5Vx2 AA batteries. Close the battery compartment cover.

NOTE: Only use with non-rechargeable batteries. Обърнете специално внимание на маркировките за полярност [+] и [-].

USING THE FABRIC SHAVER

1. Turn the shaver on (5).
2. Place the clothes (fabric) on flat surface, smoothen the creases and move the shaver forth and back along the fabric.
3. Resisting lint can be removed by moving shaver crosswise and then lengthwise (in cross-pattern) on one, small fragment of clothes.
4. You can remove lints from thin clothing putting it on flat, stiff cardboard.
5. In case of clothing with pattern, move the shaver along the pattern line.

CLEANING THE FABRIC SHAVER

Turn off the shaver (5). Twist the safety cap (1) anti-clockwise. Twist the blade cover anticlockwise (2). Remove the blades (3) by pulling up (Be careful! The blades are very sharp). Clean the blade cover (2), blades (3), rotary shaft (4) **with attached brush (9)**. Empty the knotting and pilling tank (7).

Reassemble all disassembled parts in reverse order to removal.

Lint remover has a protection lock. It will not work if any of the parts are assembled in a wrong way.

TECHNICAL DATA

Power supply: 2xAA (2x1,5V)



За да защитите околната си среда: моля, отделете картонените кутии и найлоновите торбички и ги изхвърлете в съответните кошчета за отпадъци. Използваният уред трябва да бъде доставен до специалните пунктове за събиране, които могат да повлияят на околната среда. Не изхвърляйте този уред в обикновен кош за отпадъци.

KARTA GWARANCYJNA

WARUNKI GWARANCJI obowiązują na terenie Rzeczypospolitej Polskiej Adler Sp. z o.o. ul. Ordona 2a 01-237 Warszawa zapewnia Użytkownika o dobrej jakości sprzętu, na który wydana jest niniejsza karta gwarancyjna i udziela 24 miesięcznej gwarancji, która liczy się od daty zakupu sprzętu. Usługi gwarancyjne świadczone są po okazaniu prawidłowo wypełnionej karty gwarancyjnej. Wady lub uszkodzenia sprzętu ujawnione w okresie gwarancji usuwane będą bezpłatnie przez Serwis Centralny. W przypadku zakupu sprzętu przez przedsiębiorcę (faktura VAT) okres gwarancji wynosi 12 miesięcy. Powyższy zapis nie dotyczy jednoosobowych działalności gospodarczych, o ile rodzaj zakupionego sprzętu, nie jest związany z profilem prowadzonej działalności gospodarczej – weryfikacja w CEIDG.

W przypadku wymiany rzeczy na nową, albo po dokonaniu istotnej naprawy, okres gwarancji biegnie na nowo od chwili dostarczenia klientowi rzeczy wolnej od wad, lub zwrócenia rzeczy naprawionej. Jeżeli gwarant wymienił część rzeczy, przepis powyższy stosuje się odpowiednio do części wymienionej. Gwarant zobowiązuje się pokryć koszty dostarczenia rzeczy do serwisu na adres wskazany w karcie gwarancyjnej. Jednakże uprawniony z gwarancji powinien zachować rozsądek, wybierając środek transportu. Uprawnionemu z gwarancji nie przysługują od gwaranta zwrot kosztów dostarczenia towaru – rzeczy do naprawy gwarancyjnej, przekraczający ekonomicznie uzasadnione koszty przewozu.

UWAGA: Sprzęt przeznaczony jest wyłącznie do użytku domowego. Naprawami gwarancyjnymi nie są objęte czynności związane z odkamienianiem, konserwacją, czyszczeniem urządzenia oraz części i akcesoria ulegające zużyciu przy normalnym użytkowaniu. Gwarancja nie obejmuje mechanicznych uszkodzeń sprzętu oraz wad i uszkodzeń wynikłych wskutek:

- niewłaściwego lub niezgodnego z instrukcją użytkowania, przechowywania i konserwacji;
- ingerencji nieautoryzowanego serwisu, samowolnych napraw, przeróbek i zmian konstrukcyjnych;
- użycia niewłaściwych materiałów eksploatacyjnych.
- uszkodzeń mechanicznych, termicznych, chemicznych i powstałych na skutek przepięcia w sieci.
- karta gwarancyjna jest nieważna bez daty zakupu, pieczęci sprzedającego i kopii dokumentu zakupu.
- gwarancją nie są objęte elementy eksploatacyjne i akcesoria w tym: elementy szklane (np. dzbanki, talerze), sznury przyłączeniowe, sieciowe, żarówki, baterie, nożyki i folie do urządzeń tnących, nasadki miksujące, trzepaki, mieszaki, ssawkoszczotki, rury, węże, kubki miksujące, głowice tnące i sita.

Reklamowany sprzęt jest dostarczany do Serwisu Centralnego przez Klienta w stanie kompletnym i odpowiednio zabezpieczony na czas transportu. Po dokonanej naprawie reklamowany sprzęt odbierany jest z Serwisu Centralnego przez Klienta.

Termin usunięcia wady może zostać wydłużony o czas potrzebny do importu niezbędnych części, nie dłuższy niż 30 dni roboczych. W każdym takim przypadku warsztat serwisowy powiadomi klienta o wydłużeniu terminu naprawy gwarancyjnej. W związku z koniecznością sprowadzenia części zamiennych i poinformuje o nowym terminie usunięcia wady.

W przypadku stwierdzenia usterki należy ją zgłosić w punkcie sprzedaży lub w Serwisie Centralnym, ul. Ordona 2A, 01-237 Warszawa, tel. 728-595-006 lub e-mail: serwis@adler.com.pl.

W zgłoszeniu proszę podać swój adres, nr telefonu i opis usterki. Do reklamacji konieczne jest dołączenie kopii dokumentu zakupu.

Gwarancja nie wyłącza ani nie ogranicza oraz nie zawieszają uprawnień kupującego wynikających z przepisów o rękojmi za wady rzeczy sprzedanej.



adnotacje serwisu:

SERWIS CENTRALNY
01-237 Warszawa ul.Ordona 2A
tel. 728 - 595 - 006
serwis@adler.com.pl www.adler.com.pl

.....
(data sprzedaży)
.....
(pieczęć sklepu i podpis sprzedawcy)

W trosce o środowisko..

Opakowania kartonowe oraz worki polietylenowe (PE) należy wrzucać do odpowiednich pojemników przeznaczonych do selektywnej zbiórki odpadów komunalnych zgodnie z ich opisem. Jeżeli w urządzeniu znajdują się baterie, należy je wyjąć i osobno oddać do punktu zbierania i składowania. Zużyte urządzenia należy oddać do odpowiedniego punktu zbierania i składowania, gdyż znajdujące się w nim niebezpieczne substancje mogą stanowić zagrożenie dla zdrowia i środowiska. Oznaczenie umieszczone na produkcie wskazuje, że urządzenia nie należy wyrzucać do pojemnika z odpadami komunalnymi.

Zużyty sprzęt elektryczny, to odpady, które zawierają substancje szkodliwe dla ludzi, zwierząt i środowiska. Substancje te mogą doprowadzić do zanieczyszczenia gleby, wody lub powietrza, a poprzez to mogą się dostać do organizmu człowieka i doprowadzić do licznych dolegliwości zdrowotnych, takich jak: zaburzenia wzroku, słuchu, mowy, mogą również doprowadzić do uszkodzenia nerek, wątroby i serca, oraz wywołać choroby skóry. Substancje szkodliwe mogą mieć również niekorzystny wpływ na układ oddechowy i rozrodczy oraz doprowadzić do zamian nowotworowych. Spożycie roślin rosnących na skażonych glebach, oraz produktów powstałych z nich może grozić w/w skutkami zdrowotnymi.

Urządzenia nie wyrzucać do pojemnika na odpady komunalne !!!!

OGÓLNE WARUNKI BEZPIECZEŃSTWA WAŻNE INSTRUKCJE DOTYCZĄCE BEZPIECZNEGO UŻYTKOWANIA PRZECZYTAJ UWAŻNIE I ZAPISZ NA PRZYSZŁOŚĆ

1. Przed użyciem urządzenia przeczytaj instrukcję obsługi i postępuj zgodnie z instrukcjami w niej zawartymi. Producent nie ponosi odpowiedzialności za szkody spowodowane użyciem urządzenia niezgodnie z jego przeznaczeniem lub niewłaściwym działaniem.
2. Urządzenie jest przeznaczone wyłącznie do użytku domowego. Nie należy używać do innych celów, które nie są zgodne z przeznaczeniem.
3. Zachowaj szczególną ostrożność podczas korzystania z urządzenia, gdy w pobliżu znajdują się dzieci. Nie pozwalaj dzieciom bawić się urządzeniem, nie zezwalaj na korzystanie z niego dzieciom lub osobom niezaznajomionym z urządzeniem.
4. **OSTRZEŻENIE:** Ten sprzęt może być używany przez dzieci powyżej 8 roku życia oraz osoby o ograniczonych zdolnościach fizycznych, sensorycznych lub umysłowych, lub osoby, które nie mają doświadczenia ani wiedzy na temat sprzętu, jeżeli odbywa się to pod nadzorem osoby odpowiedzialnej dla własnego bezpieczeństwa lub udzielono im informacji na temat bezpiecznego użytkowania urządzenia i są świadomi niebezpieczeństw korzystania z niego. Dzieci nie powinny bawić się sprzętem. Dzieci nie powinny czyścić i konserwować urządzenia, chyba że ukończyły 8 lat i czynności te są wykonywane pod nadzorem.
5. Nie zanurzaj urządzenia w wodzie lub innym płynie. Nie wystawiaj urządzenia na działania warunków atmosferycznych (deszcz, słońce itp.) Ani nie używaj w warunkach wysokiej wilgotności (łazienki, wilgotne przyczepy kempingowe).
6. Nie używaj urządzenia, jeśli zostało upuszczone lub uszkodzone w inny sposób lub działając nieprawidłowo. Nie naprawiaj urządzenia samodzielnie, ponieważ istnieje ryzyko porażenia prądem. Uszkodzone urządzenie zanieś do odpowiedniego centrum serwisowego w celu sprawdzenia lub naprawy. Wszelkie naprawy mogą być przeprowadzane wyłącznie przez autoryzowane punkty serwisowe. Nieprawidłowo wykonane naprawy mogą stanowić poważne zagrożenie dla użytkownika.
7. Urządzenie należy ustawić na chłodnej, równej powierzchni, z dala od ogrzewania urządzeń kuchennych, takich jak: kuchenka elektryczna, palnik gazowy itp.
8. Nie używaj urządzenia w pobliżu materiałów łatwopalnych.
9. Nie pozostawiaj włączonego urządzenia lub zasilacza bez nadzoru, gdy jest on bez nadzoru.
10. Baterie mogą wyciec, jeśli są puste lub nie są używane przez dłuższy czas. Aby chronić siebie i urządzenie, wyjmij baterie na czas i unikaj kontaktu ze skórą podczas obchodzenia się z wyciekającymi bateriami.

SZCZEGÓLNE WARUNKI BEZPIECZEŃSTWA

1. **UWAGA !!!** Ostrza są bardzo ostre !!!
2. Zachowaj ostrożność podczas otwierania zbiornika, aby go nie uszkodzić.
3. Nie zginaj ani nie odkształcaj perforowanej osłony ostrza.
4. Zachowaj szczególną ostrożność podczas wyciągania ostrzy.
5. Wytrzyj obudowę golarki suchą szmatką.
6. Opróżnij pojemnik na kłaczki, gdy jest pełny w 3/4.
7. Osad na wewnętrznej i zewnętrznej stronie osłony ostrza zmniejsza wydajność golenia.

Regularnie czyść osłonę ostrza za pomocą szczotki.

8. Wyprostuj powierzchnię tkaniny przed użyciem golarki.

9. Nie wbijaj golarki w tkaninę, ponieważ może to spowodować jej uszkodzenie.

10. Nie używaj golarki na odzieży, którą nosisz, zawsze ją zdejmuj. Może to spowodować obrażenia ciała lub golarki.

11. Zawsze wyłączaj golarkę przed podłączeniem urządzenia do źródła zasilania lub włożeniem baterii.

12. Uważaj, aby nie używać golarki na guzikach, zamkach błyskawicznych, aplikacjach, łątach, nalepkach, etykietach, otarciach, szwach i elementach łączących.

13. Nie używaj golarki do ubrań wykonanych z jedwabiu, wełny lub lnu. Może to uszkodzić tkaniny i zniszczyć ostrza golarki.

 14. Nie używaj urządzenia w pobliżu wody, np. pod prysznicem, w wannie lub nad zlewem z wodą.

15. Gdy urządzenie jest używane w łazience, po użyciu wyjmij wtyczkę z gniazdka, ponieważ bliskość wody stanowi zagrożenie, nawet gdy urządzenie jest wyłączone.

16. Nie dopuszczaj do zamoczenia urządzenia lub adaptera. Gdzie urządzenie wpada do wody, natychmiast wyjmij wtyczkę lub adapter z gniazdka elektrycznego. Nie wkładaj rąk do wody, gdy urządzenie jest podłączone do sieci. Musi zostać sprawdzony przez wykwalifikowanego elektryka przed ponownym użyciem.

17. Nie trzymaj urządzenia ani zasilacza mokrymi rękami.

18. Wyłączaj urządzenie za każdym razem, gdy je odkładasz.

19. Nie pozostawiaj włączonego urządzenia lub zasilacza bez nadzoru.

PIS URZĄDZENIA

1. Pokrywa ochronna

2. Pokrywa ostrza

3. Grupa ostrzy

4. Wał obrotowy

5. Przełącznik

6. Korpus golarki

7. Zbiornik na supełki i zmechacenia

8. Komora baterii

9. Pędzelek do czyszczenia

 PRZED PIERWSZYM UŻYCIEM

Otwórz komorę baterii (8). Włóż baterie 2xAA (bateria nie wchodzi w skład zestawu). Zamknij pokrywę komory baterii.

WYMIANA BATERII

Otwórz pokrywę komory baterii (8). Wyjmij stare baterie. Włóż nowe baterie 2x AA 1,5 V. Zamknij pokrywę komory baterii.

UWAGA: Używaj tylko z bateriami jednorazowymi. Należy zwrócić szczególną uwagę na polaryzację (+) plus oraz (-) .

UŻYTKOWANIE GOLARKI DO TKANIN

1. Włącz golarkę (5).

2. Umieść odzież (tkaninę) na płaskiej powierzchni, wygładź zmarszczenia i przesuwaj golarkę po materiale w przód i tył.

3. Trudno usuwalne supełki można usunąć, przesuwając golarkę w poprzek, a następnie wzdłuż ("w kratkę") na jednym małym fragmencie ubrania.

4. Cienką odzież można odmechaczać, nakładając ją na płaską, sztywną teksturę.

5. W przypadku tkanin ze wzorem, przesuwaj golarkę zgodnie z kierunkiem przebiegu wzoru.

CZYSZCZENIE GOLARKI DO TKANIN

Wyłącz golarkę przełącznikiem (5). Odkręć pokrywę ochronną (1) w kierunku przeciwnym do ruchu wskazówek zegara. Odkręć pokrywę ostrza w kierunku przeciwnym do ruchu wskazówek zegara (2). Wyjmij ostrza (3) ciągnąc je w górę (Uwaga! Ostrza są bardzo ostre!).

Oczyść pokrywę ostrza (2), ostrza (3), wał obrotowy (4) za pomocą załączonego pędzelka (9). Opróżnij zbiornik na supełki i zmechacenia (7).

Złóż wszystkie zdemontowane części.

Golarka do tkanin ma blokadę ochronną. Nie będzie działała, jeśli którakolwiek z części zostanie zamontowana w niewłaściwy sposób.

DANE TECHNICZNE

Zasilanie: 2xAA (2x1,5V)

ÜMUMİ TƏHLÜKƏSİZLİK ŞƏRTLƏRİ. TƏHLÜKƏSİZ İSTİFADƏ ÜÇÜN VACİB TƏLİMATLAR

DİQQƏTLƏ OXUYUN VƏ GƏLƏCƏK ÜÇÜN QƏNAƏT EDİN

1. Cihazı istifadə etməzdən əvvəl təlimat kitabçasını oxuyun və içindəki təlimatlara əməl edin. İstehsalçı cihazın təyinatına zidd istifadə edilməsi və ya düzgün işləməməsi nəticəsində dəyən ziyanə görə məsuliyyət daşımır.
2. Cihaz yalnız evdə istifadə üçündür. Təyinatına uyğun olmayan başqa məqsədlər üçün istifadə etməyin.
3. Uşaqlar yaxınlıqda olduqda cihazdan istifadə edərkən son dərəcə ehtiyatlı olun. Uşaqların cihazla oynamasına icazə verməyin, uşaqların və ya cihazla tanış olmayan şəxslərin ondan istifadə etməsinə icazə verməyin.
4. XƏBƏRDARLIQ: Bu avadanlıq 8 yaşdan yuxarı uşaqlar və məhdud fiziki, duyğu və ya əqli qabiliyyəti olan insanlar və ya avadanlıq haqqında heç bir təcrübəsi və ya biliyi olmayan insanlar tərəfindən istifadə edilə bilər, əgər bu məsul şəxsin nəzarəti altında aparılırsa onların təhlükəsizliyi üçün və ya onlara cihazın təhlükəsiz istifadəsi haqqında məlumat verilmişdir və ondan istifadənin təhlükələrindən xəbərdardırlar. Uşaqlar avadanlıqla oynamamalıdırlar. Cihazın təmizlənməsi və saxlanması 8 yaşdan yuxarı olmadıqda və bu fəaliyyətlər nəzarət altında həyata keçirildikdə uşaqlar tərəfindən həyata keçirilməməlidir.
5. Cihazı suya və ya hər hansı digər mayeyə batırmayın. Cihazı atmosfer şəraitinə (yağış, günəş və s.) məruz qoymayın və ya yüksək rütubət şəraitində (hamam otaqları, nəm mobil evlər) istifadə etməyin.
6. Cihaz düşmüş və ya hər hansı başqa şəkildə zədələnmişsə və ya düzgün işləmirsə, onu istifadə etməyin. Cihazı özünü təmir etməyin, çünki elektrik şoku riski var. Zədələnmiş cihazı yoxlamaq və ya təmir etmək üçün müvafiq xidmət mərkəzinə aparın. Bütün təmir işləri yalnız səlahiyyətli xidmət məntəqələri tərəfindən aparıla bilər. Yanlış yerinə yetirilən təmir istifadəçi üçün ciddi təhlükə yarada bilər.
7. Cihaz sərini, hamar səthdə, qızdırılan mətbəx cihazlarından uzaqda yerləşdirilməlidir: elektrik sobası, qaz ocağının və s.
8. Cihazı yanan materialların yanında istifadə etməyin.
9. Nəzarətsiz halda cihazı işə salınmış vəziyyətdə və ya adapteri nəzarətsiz qoymayın.

10. Batareyalar boş olduqda və ya uzun müddət istifadə olunmazsa sıza bilər. Sizi və cihazı qorumaq üçün batareyaları vaxtında çıxarın və sizən batareyalarla işləyərkən dəri ilə təmasdan qaçın.

XÜSUSİ TƏHLÜKƏSİZLİK ŞƏRTLƏRİ

1. DİQQƏT!!! Bıçaqlar çox itidir!!!
2. Çəki açarkən ona zərər verməmək üçün diqqətli olun.
3. Delikli bıçaq örtüyünü əyməyin və ya deformasiya etməyin.
4. Bıçaqları çıxararkən xüsusi diqqətli olun.
5. Təraş maşınının korpusunu quru parça ilə silin.
6. Tük qabının 3/4 hissəsi dolu olduqda onu boşaltın.
7. Bıçaq qoruyucusunun daxili və xarici hissəsindəki çöküntü təraş performansını azaldır.

Bıçaq qoruyucusunu mütəmadi olaraq fırça ilə təmizləyin.

8. Təraş maşını istifadə etməzdən əvvəl parça səthini düzəldin.
9. Təraş maşını parçaya əymək etməyin, çünki bu parça zədələne bilər.
10. Təraş maşınının geyindiğiniz paltarada istifadə etməyin, həmişə çıxarın. Bədənin zədələnməsinə və ya təraş maşınına səbəb ola bilər.
11. Cihazı enerji təchizatına qoşmazdan və ya batareyanı daxil etməzdən əvvəl həmişə təraş maşını söndürün.
12. Təraş maşını düymələr, fermuarlar, tətbiqlər, yamaqlar, stikerlər, etiketlər, aşınmalar, tikişlər və birləşdirici elementlərdə istifadə etməməyə diqqət yetirin.
13. Təraş maşını ipək, yun və ya kətan paltarlar üçün istifadə etməyin. Bu, parçalara zərər verə və təraş bıçaqlarını məhv edə bilər.



14. Cihazı suyun yaxınlığında istifadə etməyin, məs. duşda, küvetdə və ya su ilə lavabonun üstündə.

15. Cihaz vanna otağında istifadə edildikdə, istifadə etdikdən sonra fişini rozetkadan çıxarın, çünki cihaz söndürüldükdə belə suyun yaxınlığı təhlükə yaradır.

16. Cihazın və ya adapterin islanmasına icazə verməyin. Cihaz harada suya düşərsə, dərhal fiş və ya adapteri rozetkadan çıxarın. Maşın şəbəkəyə qoşulduqda əllərinizi suya qoymayın. Yenidən istifadə etməzdən əvvəl ixtisaslı elektrikçi tərəfindən yoxlanılmalıdır.

17. Cihazı və ya enerji təchizatını yaş əllərlə tutmayın.
18. Cihazı kənara qoyduğunuz zaman onu söndürün.
19. Cihazı işə salınmış vəziyyətdə və ya adaptəri nəzarətsiz qoymayın.

CİHAZIN TƏSVİRİ

1. Təhlükəsizlik qapağı 2. Bıçaq qapağı 9. Təmizləmə fırçası
3. Bıçaq qrupu 4. Döner mil
5. Elektrik açarı 6. Təraş maşınının gövdəsi
7. Lint və həb qabı 8. Batareya bölməsi

İLK İSTİFADƏDƏN ƏVVƏL

Batareya bölməsini (8) açın. 2xAA batareyaları daxil edin (batareya daxil deyil). Batareya bölməsinin qapağını bağlayın. [+] və [-] polarite işarələrinə xüsusi diqqət yetirin.

BATARYAYA DƏYİŞMƏSİ

Batareya bölməsinin qapağını (8) çıxarın. Köhnə batareyaları çıxarın. Yeni 1,5Vx2 AA batareyaları daxil edin. Batareya bölməsinin qapağını bağlayın.

QEYD: Yalnız təkrar doldurulmayan batareyalarla istifadə edin.

KUMAŞ TIRAŞDAN İSTİFADƏ ETMƏK

1. Təraşı yandırın (5).
2. Paltarı (parçanı) düz səthə qoyun, qırışları hamarlayın və təraş maşını parça boyunca irəli və geri hərəkət etdirin.
3. Müqavimət göstərən tüy qırıcını çarpaz, sonra isə uzununa (çarpaz naxışda) hərəkət etdirməklə çıxarıla bilər. birində, kiçik paltar parçası.
4. İncə paltarları düz, sərt kartonun üzərinə qoyaraq tüyləri çıxara bilərsiniz.
5. Naxışlı geyim varsa, təraş maşını naxış xətti boyunca hərəkət etdirin.

KUMAŞ TIRAŞININ TƏMİZLƏNMƏSİ

Təraş maşını söndürün (5). Təhlükəsizlik qapağını (1) saat yönünün əksinə çevirin. Bıçaq qapağını saat yönünün əksinə çevirin (2). Bıçaqları (3) yuxarı çəkərək çıxarın (Ehtiyatlı olun! Bıçaqlar çox itidir). Bıçaq qapağını (2), bıçaqları (3), fırlanan mili (4) əlavə edilmiş fırça (9) ilə təmizləyin. Düyün və piling çənini (7) boşaltın. Bütün sökülən hissələri çıxarmaq üçün tərs qaydada yenidən yığın. Lint təmizləyicisi qoruyucu kilidə malikdir. Hər hansı bir hissə səhv bir şəkildə yığılsa, işləməyəcəkdir.

TEXNİKİ MƏLUMAT

Enerji təchizatı: 2xAA (2x1,5V)



Ətraf mühiti qorumaq üçün: kartonları və plastik torbaları ayırın və müvafiq tullantı qablarına qoyun. İstifadə olunmuş cihaz ətraf mühitə təsir göstərə bilən xüsusi toplama məntəqələrinə çatdırılmalıdır. Bu cihazı adi zibilliyə atmayın.

(ALB) ALBANIAN



PËRSHKRIMI I PAJISJES

1. Kapaku i sigurisë
2. Mbulesa e tehut
9. Furça e pastrimit
3. Grupi i tehut
4. Bosht rrotullues
5. Ndërprerësi i rrymës
6. Trupi i rrojës
7. Koshi me garzë dhe pilula
8. Ndarja e baterisë

PARA PËRDORIMIT TË PARË

Hapni ndarjen e baterisë (8). Fusni bateri 2xAA (bateria nuk përfshihet). Mbyllni kapakun e ndarjes së baterisë.

NDRYSHIMI I BATERISË

Hiqni kapakun e ndarjes së baterisë (8). Hiqni bateritë e vjetra. Fusni bateri të reja AA 1,5 Vx2. Mbyllni kapakun e ndarjes së baterisë.

SHËNIM: Përdoreni vetëm me bateri jo të rikarikueshme. Kushtojini vëmendje të veçantë shenjave të polaritetit [+] dhe [-].

PËRDORIMI I RRUESËS Pëlhure

1. Ndizni makinën rroje (5).
2. Vendosni rrobat (pëlhurën) në sipërfaqe të sheshtë, lëmoni rrudhat dhe lëvizni makinën rroje përpara dhe mbrapa përgjatë pëlhurës.
3. Garza rezistente mund të hiqet nga lëvizja e makinës rroje në mënyrë tërthore dhe më pas për së gjati (në model të kryqëzuar) në një fragment të vogël rrobash.
4. Mund të hiqni garzat nga rrobat e holla duke e vendosur në karton të sheshtë dhe të ngurtë.
5. Në rastin e veshjeve me model, lëvizni makinën rroje përgjatë vijës së modelit.

PASTRIMI I RROJES Pëlhure

Fikni makinën rroje (5). Rrotulloni kapakun e sigurisë (1) në drejtim të kundërt të akrepave të orës. Rrotulloni kapakun e tehut në drejtim të kundërt të akrepave të orës (2). Hiqni tehet (3) duke i tërhequr lart (Kujdes! Tehet janë shumë të mprehta). Pastroni kapakun e tehut (2), tehet (3), boshtin rrotullues (4) me furçën e bashkangjitur (9). Zbrazni rezervuarin e nujës dhe grumbullimit (7).

Rimontoni të gjitha pjesët e çmontuara në rend të kundërt të heqjes.

Heqësi i garzave ka një bllokues mbrojtës. Nuk do të funksionojë nëse ndonjë nga pjesët është montuar në mënyrë të gabuar.

TË DHËNAT TEKNIKE

Furnizimi me energji elektrike: 2xAA (2x1,5V)



Për të mbrojtur mjedisin: ndani kartonat dhe qeset plastike dhe vendosini në kontejnerët e duhur të mbeturinave. Pajisja e përdorur duhet të dorëzohet në pika të veçanta grumbullimi që mund të ndikojnë në mjedis. Mos e hidhni këtë pajisje në mbeturina normale.

ADLER

EUROPE



AIR COOLER
AD 7913



FOOT SPA
AD 2177



HAIR CLIPPER
AD 2831



HAIR DRYER
AD 2265



HEATED PAD
AD 7412



CERAMIC FAN HEATER
AD 7731



OIL-FILLER RADIATOR
AD 7811



KITCHEN SCALE
AD 3171



CHOCOLATE FOUNTAIN
AD 4487



HAND BLENDER
AD 4617



LINT REMOVER
AD 9616



VACUUM CLEANER
AD 7044



MEAT MINCER
AD 4811



Blender
AD 4078



ELECTRIC GRILL
AD 6610



ELECTRIC KETTLE
AD 1293

ADLER

EUROPE



**COFFEE GRINDER
AD 4446**



**TOASTER 2 SLICE
AD 3214**



**HAND BLENDER
Ad4625**



**MIXER WITH BOWL
AD 4222**



**AIR FRYER OVEN
AD 6309**



**MICROWAVE OVEN
AD 6205**



**WAFFLE MAKER
AD 3049**



**KITCHEN SCALE
AD 3170**



**ELECTRIC KETTLE
AD 1286**



**SANDWICH MAKER
AD 3043**



**PORTABLE FRIDGE
AD 8077**



**Electric Oven With HOB
AD 6020**



**FAN HEATER
AD 7728**



**MOSQUITO LAMP
AD 7938**



**HEATED PAD
AD 7433**



**ORAL IRRIGATOR
AD 2176**



AFTER SALE SERVICE NOTICE

GB	If you want to buy spare parts or make any complaints, please contact the seller who issued the receipt directly.
DE	Wenn Sie Ersatzteile kaufen oder reklamieren möchten, wenden Sie sich bitte direkt an den Verkäufer, der die Quittung ausgestellt hat.
FR	Si vous souhaitez acheter des pièces de rechange ou faire des réclamations, veuillez contacter directement le vendeur qui a émis le reçu.
ES	Si desea comprar repuestos o presentar alguna queja, comuníquese directamente con el vendedor que emitió el recibo.
PT	Se você quiser comprar peças de reposição ou fazer alguma reclamação, entre em contato diretamente com o vendedor que emitiu o recibo.
LT	Jei norite įsigyti atsarginių dalių ar pateikti nusiskundimą, susisiekite tiesiogiai su kvitą išdavusiu pardavėju.
LV	Ja vēlaties iegādāties rezerves daļas vai izteikt pretenzijas, lūdzu, sazinieties tieši ar pārdevēju, kurš izsniedza čeku.
EST	Kui soovite osta varuosi või esitada pretensioone, võtke otse ühendust kviitungi väljastanud müüjaga.
HU	Ha pótalkatrészeket szeretne vásárolni, vagy panaszt szeretne tenni, forduljon közvetlenül a bizonyslatot kiállító eladóhoz.
BS	Ako želite kupiti rezervne dijelove ili napraviti reklamaciju, obratite se direktno prodavaču koji je izdao račun.
RO	Если вы хотите купить запчасти или предъявить какие-либо претензии, пожалуйста, свяжитесь напрямую с продавцом, выдавшим чек.
CZ	Chcete-li zakoupit náhradní díly nebo uplatnit jakoukoli reklamaci, kontaktujte přímo prodejce, který účtenku vystavil.
RU	Если хотите приобрести запасные части или подать заявление о претензии, обращайтесь напрямую к продавцу, выдавшему чек.
GR	Εάν θέλετε να αγοράσετε ανταλλακτικά ή να κάνετε οποιαδήποτε παράπονα, επικοινωνήστε απευθείας με τον πωλητή που εξέδωσε την απόδειξη.
MK	Ako sažete da kupite rezervni delovi ili da podnesete kakvi bilo poplaki, kontaktirajte direktno sa prodavacem koji je izdao račun.
NL	Als u reserveonderdelen wilt kopen of een klacht wilt indienen, neem dan rechtstreeks contact op met de verkoper die de bon heeft afgegeven.
SL	Če želite kupiti nadomestne dele ali vložiti reklamacije, se obrnite neposredno na prodajalca, ki je izdal račun.
FI	Jos haluat ostaa varaosia tai tehdä valituksia, ota yhteyttä suoraan kuitin antaneeseen myyjään.
PL	W przypadku chęci zakupu części zamiennych lub zgłoszenia ewentualnych reklamacji należy kontaktować się bezpośrednio ze sprzedawcą, który wystawił paragon.
IT	Se desidero acquistare pezzi di ricambio o presentare reclami, contatta direttamente il venditore che ha emesso la ricevuta.
HR	Se desidero acquistare pezzi di ricambio o presentare reclami, contatta direttamente il venditore che ha emesso la ricevuta.
SV	Om du vill köpa reservdelar eller göra några reklamationer, vänligen kontakta säljaren som utfärdat kvittot direkt.
DK	Hvis du ønsker at købe reservedele eller reklamere, bedes du kontakte sælgeren, som har udstedt kvitteringen, direkte.
UA	Якщо ви хочете придбати запчастини або подати будь-які претензії, зверніться безпосередньо до продавця, який видав чек.
SR	Ako želite da kupite rezervne delove ili da uložite reklamaciju, obratite se direktno prodavcu koji je izdao račun.
SK	Ak si chcete kúpiť náhradné diely alebo uplatniť akúkoľvek reklamáciu, kontaktujte priamo predajcu, ktorý účtenku vystavil.
AR	أو غير قطعاء عرض في ترغب كنتاذا شكوى أي تقديم، لاصتاا فيرجى مباشرة لاصتاا ردا بذا بالبايع
BG	Ako iscate da zakupite rezervni delovi ili da napravite opravke, molja, svrжете se direktno sa prodavcem, koji je izdao račun.
AZ	Ehtiyat hissələri almaq və ya hər hansı şikayət etməklə istəyirsinizsə, qəbzi verən satıcı ilə birbaşa əlaqə saxlayın.
ALB	Nëse dëshironi të blini pjesë këmbimi ose të bëni ndonjë ankesë, j l temi kontaktoni drejtpërdrejt shitësin që ka lësh ar l at rën.