

www.blackanddecker.eu

BXFPA1200E

BG

RO

RU

EL

PL

NL

PT

ES

IT

DE

FR

EN

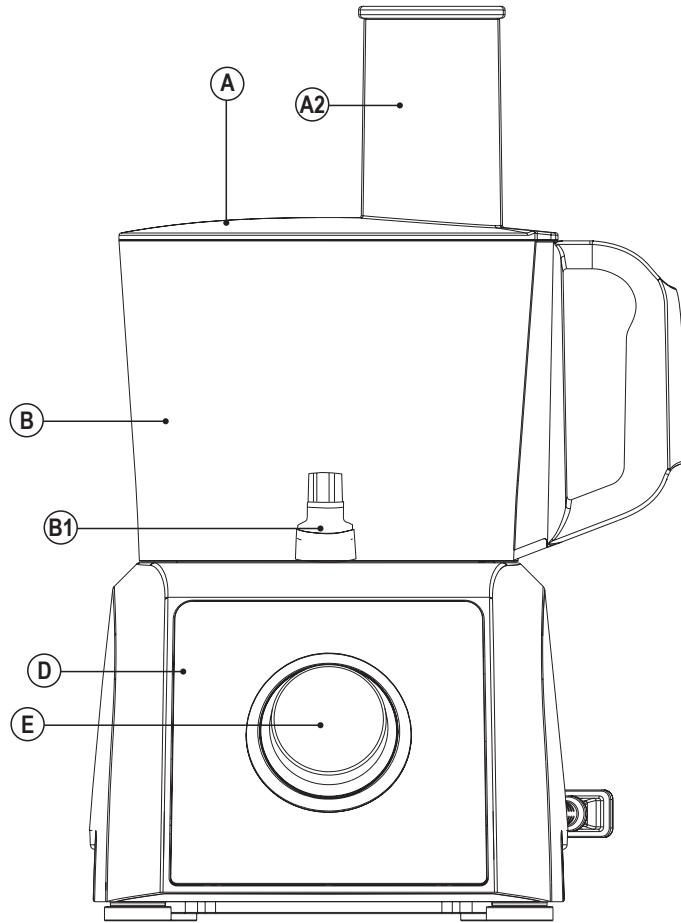
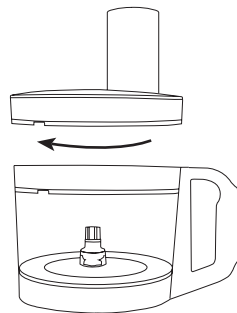
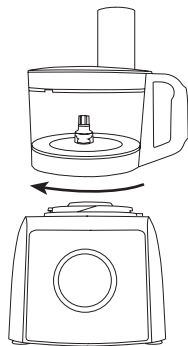
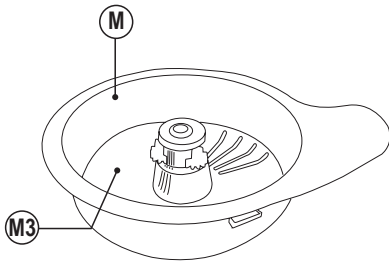
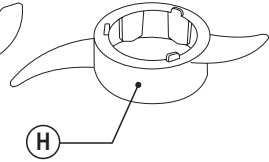
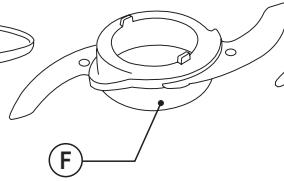
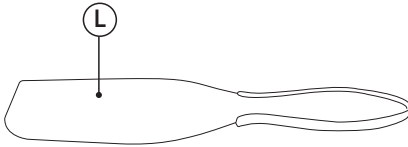
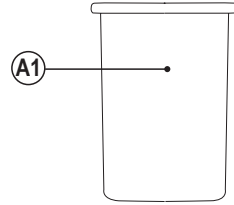
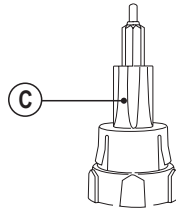
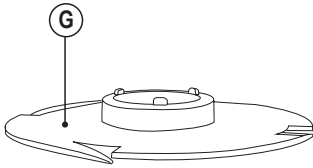
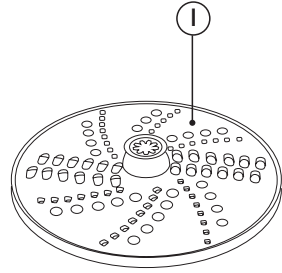
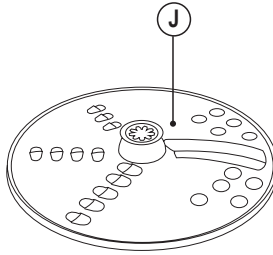
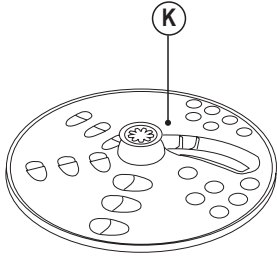
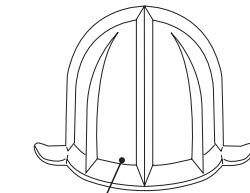

Fig.1





M3



M1

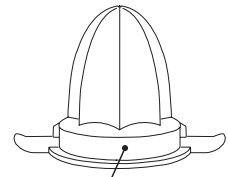

M2

Robot de bucătărie BXFPA1200E

Stimate client,

Vă mulțumim pentru că ați cumpărat un produs marca BLACK+ DECKER.

Datorită tehnologiei sale, designului și modului de funcționare, precum și faptului că depășește cele mai stricte standarde de calitate, se poate garanta o utilizare complet satisfăcătoare și de lungă durată a produsului.

RECOMANDĂRI ȘI AVERTIZĂRI PRIVIND SIGURANȚA

- ◆ Înainte de a porni aparatul, citiți cu atenție aceste instrucțiuni și păstrați-le pentru a le putea consulta în viitor. Nerespectarea acestor instrucțiuni poate provoca un accident.
- ◆ Înainte de utilizare, curățați toate componentele produsului care vor fi în contact cu alimentele, așa cum este indicat în secțiunea de curățare.
- ◆ Acest aparat nu trebuie utilizat de copii. Nu lăsați aparatul și cablul acestuia la îndemâna copiilor.
- ◆ Acest aparat poate fi utilizat de către persoane cu capacități fizice, senzoriale sau mentale reduse sau fără experiență și cunoștințe în cazul în care acestora li se asigură supraveghere sau au fost instruite cu privire la utilizarea aparatului într-un mod sigur și înțeleg pericolele implicate.
- ◆ Acest aparat nu este o jucărie. Copiii trebuie supravegheați, pentru a vă asigura că nu se joacă cu aparatul.
- ◆ Lamele sunt ascuțite și pot răni; fiți atent și evitați contactul direct cu marginile tăioase ale lamelor.
- ◆ Fiți deosebit de atent când manevrați lamele, în timpul operațiilor de asamblare și de dezasamblare, la golirea vasului și în timpul curățării.
- ◆ Opriti întotdeauna aparatul și deconectați-l de la sursa de curent dacă este lăsat nesupravegheat și înainte de schimbarea accesoriilor sau de apropierea de piesele care sunt în mișcare în timpul utilizării, înainte de asamblare, dezasamblare sau curățare.
- ◆ În cazul în care conexiunea la rețeaua de alimentare a fost avariata, aceasta trebuie înlocuită, iar aparatul trebuie dus la un service de asistență tehnică autorizat. Nu încercați să dezasamblați sau să reparați aparatul pe cont propriu, pentru a evita pericolele.
- ◆ Acest aparat este destinat numai pentru utilizarea în gospodărie și, nu pentru utilizări profesionale sau industriale.
- ◆ Înainte de a brânza aparatul, verificați dacă tensiunea de pe plăcuța de identificare a acestuia corespunde celei de la rețeaua de alimentare.
- ◆ Conectați aparatul la o priză cu împământare de minim 10 amperi.
- ◆ Ștecărul aparatului trebuie să intre corect în priză. Nu modificați ștecărul. Nu utilizați adaptoare pentru ștecăre.
- ◆ Nu forțați cablul de alimentare. Nu utilizați niciodată cablul de alimentare pentru a ridica, transporta sau

deconecta aparatul.

- ◆ Nu înfășurați cablul electric în jurul aparatului.
- ◆ Nu lăsați aparatul în ploaie sau expus la umezeală. În cazul în care se infiltrează apă în interiorul aparatului, riscul de electrocutare va crește.
- ◆ Nu atingeți ștecherul cu mâinile ude.
- ◆ Nu utilizați aparatul dacă acesta are ștecărul sau cablul de alimentare deteriorat.
- ◆ Dacă una din părțile carcasei aparatului se sparge, deconectați imediat aparatul de la rețea, pentru a preveni posibilitatea unui șoc electric.
- ◆ Nu utilizați aparatul dacă a fost scăpat pe podea, dacă există semne vizibile de deteriorare sau dacă prezintă scurgeri.
- ◆ Nu puneți aparatul pe suprafețe fierbinți, cum ar fi plite, arzătoare cu gaz, cuptoare sau alte dispozitive asemănătoare.
- ◆ Aparatul trebuie utilizat și amplasat pe o suprafață plană și stabilă.
- ◆ Nu atingeți niciuna din piesele mobile ale aparatului în timp ce acesta este în funcțiune.

Utilizare și îngrijire:

- ◆ Desfășurați complet cablul de alimentare al aparatului înainte de fiecare utilizare.
- ◆ Nu utilizați aparatul dacă accesoriile acestuia nu sunt montate corespunzător.
- ◆ Nu utilizați aparatul dacă este gol.
- ◆ Nu utilizați aparatul dacă întrerupătorul pornit/oprit nu funcționează.
- ◆ Nu mișcați aparatul în timpul utilizării.
- ◆ Nu utilizați aparatul dacă este înclinat în sus și nu îl întoarceți.
- ◆ Nu răsturnați aparatul în timpul utilizării sau dacă este conectat la rețeaua de alimentare.
- ◆ Nu forțați capacitatea de lucru a aparatului.
- ◆ Respectați indicația de nivel MAX. (1.500 ml).
- ◆ Când folosiți lichide fierbinți, nu umpleți cana mai mult de jumătate. Întotdeauna, când amestecați lichide fierbinți în cană, selectați viteza minimă la selectorul de viteză.
- ◆ Lichidele în fierbere se pot revărsa din recipient dacă acesta este umplut excesiv.
- ◆ Depozitați aparatul într-un loc care să nu fie la îndemâna copiilor și/sau a persoanelor cu capacități fizice, senzoriale sau mentale reduse, ori care nu au experiență sau cunoștințele necesare.
- ◆ Păstrați aparatul în stare bună. Verificați piesele mobile pentru a vedea dacă sunt nealiniat sau blocate și asigurați-vă că nu există piese rupte sau anomalii care

pot afecta funcționarea corectă a aparatului.

- ◆ Utilizați aparatul, accesoriile și instrumentele sale conform acestor instrucțiuni, ținând cont de condițiile de funcționare și de sarcina pe care o îndepliniți. Utilizarea aparatului în alt scop decât cel pentru care a fost prevăzut, poate rezulta într-o situație periculoasă.
- ◆ Capacul trebuie să fie închis în mod corespunzător înainte de a porni aparatul.
- ◆ Nu lăsați niciodată aparatul conectat și nesupravegheat dacă nu este utilizat. Astfel se economisește energie și se prelungeste durata de viață a aparatului.
- ◆ Nu porniți aparatul mai mult de 1 minut pentru fiecare utilizare; permiteți o perioadă de repaus de cel puțin 1 minut între fiecare ciclu. În niciun caz, nu trebuie să utilizați aparatul mai mult decât este necesar.
- ◆ Ca referință, tabelul anexat cuprinde câteva rețete, inclusiv cantitatea de alimente de procesat și timpul de funcționare a aparatului.

Service:

- ◆ Orice utilizare necorespunzătoare sau nerespectare a instrucțiunilor determină garanția și responsabilitățile producătorului să devină nule și neavenite.

DESCRIERE

A Capac

A1 Accesoriu de presare / Măsură dozatoare

A2 Orificiu pentru ingrediente

B Recipient

B1 Ax central

C Suport accesorii

D Corp motor

E Selector de viteză (0/1/2/Impuls)

Accesorii

F Lamă

G Disc pentru amestecare

H Cârlig de frământare

I Disc pentru mărunțire - mic

J Disc reversibil pentru răzuire/feliere – mediu

J Disc reversibil pentru răzuire/feliere – mare

L Spatulă

M Storcător

M1 Con mare

M2 Con mic

M3 Filtru

INSTRUCȚIUNI DE UTILIZARE

Înainte de utilizare:

- ◆ Asigurați-vă că ați înlăturat toate ambalajele produsului.
- ◆ Înainte de prima utilizare, curățați componentele care vor intra în contact cu alimentele în modul prezentat în secțiunea despre curățare.

Utilizare:

- ◆ Desfășurați complet cablul înainte de a-l introduce în priză.
- ◆ Puneți recipientul în corpul motorului și blocați-l rotind spre dreapta. (Fig. 1).
- ◆ Alegeți accesoriul dorit și montați-l conform instrucțiunilor.
- ◆ Montați capacul și blocați-l rotind spre dreapta. (Fig. 1).
- ◆ Conectați aparatul la rețeaua de alimentare.
- ◆ Adăugați ingredientele prin orificiu și utilizați accesoriul de presare pentru a procesa alimentele.
- ◆ Accesoriul de presare poate fi utilizat ca măsură dozatoare.
- ◆ Porniți aparatul utilizând selectorul de viteză.
- ◆ **IMPORTANT:** în timp ce aparatul funcționează, nu puneți niciodată degetele în recipient. Utilizați întotdeauna accesoriul de presare pentru a adăuga ingrediente.
- ◆ Notă: aparatul nu poate fi pornit până când vasul și capacul nu au fost atașate și înșurubate strâns.

lama (F):

- ◆ Acest accesoriu este utilizat pentru tocarea, zdrobirea, pisarea.
- ◆ Introduceți accesoriul în suport (C) până când auziți un clic. Asigurați-vă că este montat corect.
- ◆ Așezați suportul pentru accesorii pe axul central (B1) al recipientului.

Disc pentru amestecare (G):

- ◆ Acest accesoriu este utilizat pentru a prepara creme, albușuri de ou și maioneză.
- ◆ Introduceți accesoriul în suport (C) până când auziți un clic. Asigurați-vă că este montat corect.
- ◆ Așezați suportul pentru accesorii pe axul central (B1) al recipientului.

Cârlig de frământare (H):

- ◆ Acest accesoriu este utilizat pentru a frământa aluat dens și pentru a amesteca ingrediente care nu trebuie tăiate.

- ◆ Introduceți accesoriul în suport (C) până când auziți un clic. Asigurați-vă că este montat corect.
- ◆ Așezați suportul pentru accesorii pe axul central (B1) al recipientului.

Discuri pentru răzuire/feliere (I, J, K):

- ◆ Aceste accesorii sunt utilizate pentru tăierea sau răzuirea fructelor, legumelor, brânzei etc. Dispun de diferite dimensiuni pentru tăiere sau răzuire a cojii, pe lângă faptul că sunt reversibile.
- ◆ Introduceți accesoriul în suport (C). Asigurați-vă că este montat corect.
- ◆ Așezați suportul pentru accesorii pe axul central (B1) al recipientului.

Storcător (M):

- ◆ Acest accesoriu este utilizat pentru a stoarce citrice. Există două dimensiuni diferite: o mărime mare, pentru portocale și una mică, pentru lămâi verzi sau lămâi.
- ◆ Selectați conul în funcție de alimentele care urmează a fi stoarse, poziționându-l în centrul filtrului.
- ◆ Introduceți filtrul storcătorului în suportul pentru accesorii (C). Asigurați-vă că este montat corect.
- ◆ Așezați suportul pentru accesorii pe axul central (B1) al recipientului și rotiți-l spre dreapta până când auziți un clic.

După ce ați terminat utilizarea aparatului:

- ◆ Opriți aparatul selectând poziția 0 cu butonul de selectare.
- ◆ Deconectați aparatul de la rețeaua de alimentare.
- ◆ Deschideți capacul prin rotirea în direcția opusă.
- ◆ Ridicați accesoriul și suportul.
- ◆ Scoateți accesoriul din suport. Pentru lamă și cârligul de frământare, apăsați cele două urechi până când accesoriul este eliberat.
- ◆ Deblocați recipientul prin rotirea în direcția opusă.
- ◆ Curățați aparatul.

CURĂȚARE

- ◆ Decuplați aparatul de la rețeaua de alimentare și lăsați-l să se răcească înaintea oricărei operații de curățare.
- ◆ Curățați aparatul cu o cârpă umedă și câteva picături de detergent lichid, apoi uscați-l.
- ◆ Nu utilizați solvenți sau produse cu pH acid sau bazic, precum înălbitori sau produse abrazive, pentru curățarea aparatului.

ROMÂNĂ

- ◆ Nu introduceți niciodată aparatul în apă sau în orice alt lichid și nici nu țineți aparatul sub jet de apă.
- ◆ Este recomandabil să curățați aparatul în mod regulat și să îndepărtați resturile de alimente.
- ◆ Dacă aparatul nu este bine curățat, suprafața acestuia se poate deteriora, afectând în mod inevitabil durata de funcționare, devenind nesigur pentru utilizare.
- ◆ Următoarele piese pot fi spălate în mașina de spălat vase (utilizând un program de curățare delicată):
 - Con mare.
 - Con mic.
 - Spatulă.
 - Cârlig de frământare.
 - Accesoriu de presare / Măsură dozatoare
- ◆ Apoi uscați toate piesele înainte de asamblare și depozitare.

ANOMALII ȘI REPARAȚII

- ◆ Duceți aparatul la un service de asistență tehnică autorizat, dacă produsul este deteriorat sau apar alte probleme. Nu încercați să demontați sau să reparați singur aparatul, deoarece poate fi periculos.

GARANȚIE ȘI ASISTENȚĂ TEHNICĂ

- ◆ Acest produs beneficiază de recunoașterea și protecția garanției legale în conformitate cu legislația în vigoare. Pentru a vă exercita drepturile sau interesele, trebuie să vă adresați unuia dintre serviciile noastre oficiale de asistență tehnică.
- ◆ Puteți găsi cel mai apropiat serviciu de asistență tehnică accesând următorul link web: <http://www.2helpu.com/>.
- ◆ De asemenea, puteți solicita informații conexe, contactând-ne (consultați ultima pagină a manualului).
- ◆ Puteți descărca acest manual de instrucțiuni și actualizările sale la <http://www.2helpu.com/>.

Pentru versiunile UE ale produsului și/sau în cazul în care este obligatoriu în țară dvs.:

Ecologia și reciclarea produsului

- ◆ Materialele din care este alcătuit ambalajul acestui produs sunt incluse într-un sistem de colectare, clasificare și reciclare. Dacă veți dori să le eliminați, utilizați pubelele publice corespunzătoare fiecărui tip de material.

- ◆ Produsul nu conține substanțe în concentrații care ar putea fi considerate dăunătoare pentru mediu.



Acest simbol se referă la faptul că, atunci când doriți să aruncați produsul după finalizarea duratei sale de viață, trebuie să îl debarasați la un agent autorizat pentru colectarea selectivă a deșeurilor de echipamente electrice și electronice (DEEE).

Acest aparat respectă Directiva 2014/35/UE cu privire la echipamentele electrice destinate utilizării în cadrul unor anumite limite de tensiune, Directiva 2014/30/UE cu privire la compatibilitatea electromagnetică, Directiva 2011/65/UE privind restricțiile de utilizare a anumitor substanțe periculoase în echipamentele electrice și electronice, precum și Directiva 2009/125/CE de instituire a unui cadru pentru stabilirea cerințelor în materie de proiectare ecologică aplicabile produselor cu impact energetic.